



Malý a udržitelný projektor s nádechem elegance a rafinovanosti

GreenSpace Evo Mini

GreenSpace Evo Mini je udržitelný světelný projektor s nádechem elegance a rafinovanosti. Díky tomu je tento projektor ideální volbou v pohostinství a maloobchodech s módou. Tělo vytvořené pomocí 3D tisku je vyrobeno nejméně z 65 % recyklovaných nebo bio-cirkulárních materiálů. Chladič je poté vyroben z 85 % recyklovaného hliníku. Díky cirkulárnímu designu nabízí svítidlo možnost modernizace, opětovného použití, kompletního servisu a recyklace. V kombinaci s vysokou energetickou účinností to dělá z GreenSpace Evo Mini udržitelnou volbu projektoru. Nové hluboké reflektory PerfectAccent zajišťují světelný efekt se zvýšenou jiskrou a lepším pohodlím pro oči nakupujících. Další přizpůsobení barev a textur je možné prostřednictvím Philips MyCreation

Výhody

- Elegantní a subtilní design se perfektně hodí do každé instalace
- Více třpytu a lepší pohodlí pro oči nakupujících díky hlubokým reflektorům PerfectAccent
- Prodloužená životnost produktu díky snadnému servisu a možnostem modernizace
- Recyklované materiály a vysoká energetická účinnost pomáhají dále snižovat uhlíkovou stopu produktu

GreenSpace Evo Mini

Vlastnosti

- Přístup k optice, LED a krycímu sklu bez použití nástrojů
- Servis a modernizace pomocí standardních nástrojů
- Snížená uhlíková stopa díky vysoké účinnosti
- Vybaveno nejmodernějšími hlubokými reflektory PerfectAccent
- Vysoká flexibilita směřování, včetně nasvícení zespodu
- Možnosti připojení: stmívání DALI a kompatibilita se systémem Interact (DIA) a bezdrátová komunikace (WIA)
- Volitelné krycí sklo (doporučujeme používat v prašném prostředí)

Aplikace

- Móda
- Pohostinství
- Rezidenční oblasti

Varování a bezpečnost

- Optiku je povoleno čistit pouze pomocí stlačeného vzduchu. Dotýkat se LED nebo reflektoru je zakázáno. V oblastech přípravy potravin a oblastech s vysokou prašností je důrazně doporučeno použití volitelného krycího skla, které lze čistit (suchým) hadříkem z mikrovlákna.
- Při údržbě je nutné produkt vypnout a nechat vychladnout.
- Výrobek musí být instalován mimo dosah ruky. Manipulace s tímto výrobkem za tepla je možná pouze s ochrannými rukavicemi.

Versions



ST332T GreenSpace Evo Mini
black



ST332X2 GreenSpace Evo Mini
double spotlight for Coreline
trunking, white



ST332X2 GreenSpace Evo Mini
double spotlight for Maxos fusion,
black



ST332T GreenSpace Evo Mini
white



ST332X2 GreenSpace Evo Mini
double spotlight for Maxos fusion,
grey

GreenSpace Evo Mini

Rozměrové výkresy

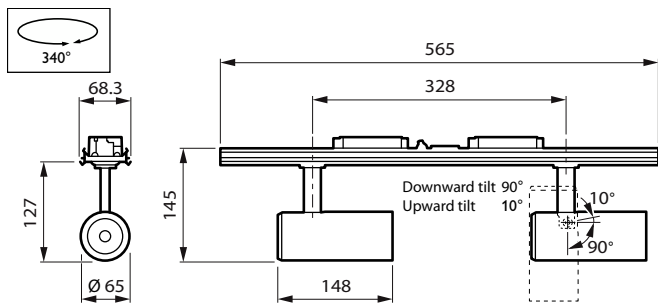
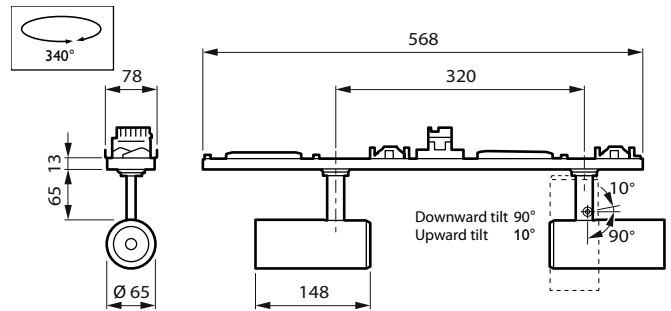
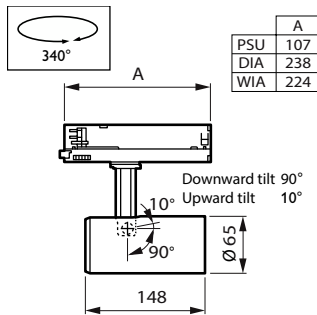

Detaily o výrobku



ST332T GreenSpace Evo Mini grey



GreenSpace Evo Mini is fully serviceable



ST332T GreenSpace Evo Mini white



ST332T GreenSpace Evo Mini black

Obecné informace

Včetně předřadníku Ano

Provozní a elektrické

Třída ochrany IEC Bezpečnostní třída II

Vstupní napětí 220-240 V

Frekvence sítě 50 to 60 Hz

Vhodné pro náhodné spínání Nevztahuje se

Mechanické a materiály

Kód ochrany proti mechanickým nárazům IK02

Kód ochrany proti vniknutí IP20

Nouzové osvětlení

Centrální nouzový provoz Ne

Certifikace a použití

Rozsah okolní teploty +10 až +35 °C

Značka CE Ano

Značka ENEC Značka ENEC

Značka hořlavosti -

Test žhavým drátem Teplota 650 °C, doba 30 s

Počáteční parametry (podle IEC)

Tolerance světelného toku +/-10%

Obecné informace

Order Code	Full Product Name	Počet předřadниковých jednotek	Servisní štítek
59016800	ST332T 12S/PC930 WIA HNB BK482	1 jednotka	Ano
59017500	ST332T 17S/840 PSU HMB BK482	1 jednotka	Ano
59019900	ST332T 20S/PC930 WIA HMB BK482	1 jednotka	Ano
59020500	ST332T 22S/PC930 PSU HMB FG BK482	1 jednotka	Ano
59023600	ST332T 27S/PW930 PSU HWB BK482	1 jednotka	Ano
59024300	ST332T 27S/PW940 PSU HWB BK482	1 jednotka	Ano
59031100	ST332Y2 27S/PW930 PSU HWB WH481	2 jednotky	-
59032800	ST332Y2 27S/PW940 DIA HWB WH481	2 jednotky	-
59033500	ST332Y2 27S/830 PSU HMB WH481	2 jednotky	-
59034200	ST332Y2 27S/840 DIA HMB WH481	2 jednotky	-
59018200	ST332T 17S/PW940 DIA HWB FG GR482	1 jednotka	Ano
59022900	ST332T 27S/840 PSU HVWB GR482	1 jednotka	Ano
59029800	ST332X2 27S/830 PSU HMB BK482	2 jednotky	-
59014400	ST332T 12S/830 PSU HNB WH481	1 jednotka	Ano
59015100	ST332T 12S/PW930 PSU HMB WH481	1 jednotka	Ano
59021200	ST332T 27S/830 PSU HWB WH481	1 jednotka	Ano
59025000	ST332T 27S/PW930 WIA HMB WH481	1 jednotka	Ano
59026700	ST332T 27S/PW940 WIA HMB WH481	1 jednotka	Ano
59027400	ST332X2 27S/PW930 DIA HWB WH481	2 jednotky	-
59028100	ST332X2 27S/PW940 PSU HWB WH481	2 jednotky	-
59030400	ST332X2 27S/840 DIA HMB GR482	2 jednotky	-

Světelně technické (1/2)

Order Code	Full Product Name	Náhradní teplota chromatičnosti (jmen.)	Index podání barev (CRI)	Měrný výkon (jmen.) (nom.)	Světelný tok
59016800	ST332T 12S/PC930 WIA HNB BK482	3000 K	>90	100 lm/W	1 200 lm
59017500	ST332T 17S/840 PSU HMB BK482	4000 K	>80	147 lm/W	1 700 lm
59019900	ST332T 20S/PC930 WIA HMB BK482	3000 K	>90	105 lm/W	2 100 lm
59020500	ST332T 22S/PC930 PSU HMB FG BK482	3000 K	>90	118 lm/W	2 200 lm
59023600	ST332T 27S/PW930 PSU HWB BK482	3000 K	>90	121 lm/W	2 700 lm
59024300	ST332T 27S/PW940 PSU HWB BK482	4000 K	>90	134 lm/W	2 800 lm

Order Code	Full Product Name	Náhradní teplota chromatičnosti (jmen.)	Index podání barev (CRI)	Měrný výkon (jmen.) (nom.)	Světelný tok
59031100	ST332Y2 27S/PW930 PSU HWB WH481	3000 K	>90	121 lm/W	5 400 lm
59032800	ST332Y2 27S/PW940 DIA HWB WH481	4000 K	>90	124 lm/W	5 600 lm
59033500	ST332Y2 27S/830 PSU HMB WH481	3000 K	>80	126 lm/W	5 600 lm
59034200	ST332Y2 27S/840 DIA HMB WH481	4000 K	>80	130 lm/W	5 800 lm
59018200	ST332T 17S/PW940 DIA HWB FG GR482	4000 K	>90	119 lm/W	1 600 lm
59022900	ST332T 27S/840 PSU HVWB GR482	4000 K	>80	126 lm/W	2 900 lm
59029800	ST332X2 27S/830 PSU HMB BK482	3000 K	>80	126 lm/W	5 600 lm

GreenSpace Evo Mini

Order Code	Full Product Name	Náhradní teplota chromatičnosti (jmen.)	Index podání barev (CRI)	Měrný výkon (jmen.) (nom.)	Světelný tok
59014400	ST332T 12S/830 PSU HNB WH481	3000 K	>80	132 lm/W	1 300 lm
59015100	ST332T 12S/ PW930 PSU HMB WH481	3000 K	>90	140 lm/W	1 350 lm
59021200	ST332T 27S/830 PSU HWB WH481	3000 K	>80	126 lm/W	2 800 lm
59025000	ST332T 27S/ PW930 WIA HMB WH481	3000 K	>90	112 lm/W	2 700 lm
59026700	ST332T 27S/ PW940 WIA HMB WH481	4000 K	>90	116 lm/W	2 700 lm

Order Code	Full Product Name	Náhradní teplota chromatičnosti (jmen.)	Index podání barev (CRI)	Měrný výkon (jmen.) (nom.)	Světelný tok
59027400	ST332X2 27S/ PW930 DIA HWB WH481	3000 K	>90	121 lm/W	5 400 lm
59028100	ST332X2 27S/ PW940 PSU HWB WH481	4000 K	>90	124 lm/W	5 600 lm
59030400	ST332X2 27S/840 DIA HMB GR482	4000 K	>80	130 lm/W	5 800 lm

Světelně technické (2/2)

Order Code	Full Product Name	Typ optiky
59016800	ST332T 12S/PC930 WIA HNB BK482	Kovový reflektor s vysokou odrazivostí, úzký paprsek 10 až 20 stupňů
59017500	ST332T 17S/840 PSU HMB BK482	Kovový reflektor s vysokou odrazivostí, střední paprsek 20 až 40 stupňů
59019900	ST332T 20S/PC930 WIA HMB BK482	Kovový reflektor s vysokou odrazivostí, střední paprsek 20 až 40 stupňů
59020500	ST332T 22S/PC930 PSU HMB FG BK482	Kovový reflektor s vysokou odrazivostí, střední paprsek 20 až 40 stupňů
59023600	ST332T 27S/PW930 PSU HWB BK482	Kovový reflektor s vysokou odrazivostí, střední paprsek 20 až 40 stupňů
59024300	ST332T 27S/PW940 PSU HWB BK482	Kovový reflektor s vysokou odrazivostí, střední paprsek 20 až 40 stupňů
59031100	ST332Y2 27S/PW930 PSU HWB WH481	Kovový reflektor s vysokou odrazivostí, střední paprsek 20 až 40 stupňů
59032800	ST332Y2 27S/PW940 DIA HWB WH481	Kovový reflektor s vysokou odrazivostí, střední paprsek 20 až 40 stupňů
59033500	ST332Y2 27S/830 PSU HMB WH481	Kovový reflektor s vysokou odrazivostí, střední paprsek 20 až 40 stupňů
59034200	ST332Y2 27S/840 DIA HMB WH481	Kovový reflektor s vysokou odrazivostí, střední paprsek 20 až 40 stupňů
59018200	ST332T 17S/PW940 DIA HWB FG GR482	Kovový reflektor s vysokou odrazivostí, střední paprsek 20 až 40 stupňů

Order Code	Full Product Name	Typ optiky
59022900	ST332T 27S/840 PSU HVWB GR482	Kovový reflektor s vysokou odrazivostí, široký paprsek 40 až 80 stupňů
59029800	ST332X2 27S/830 PSU HMB BK482	Kovový reflektor s vysokou odrazivostí, střední paprsek 20 až 40 stupňů
59014400	ST332T 12S/830 PSU HNB WH481	Kovový reflektor s vysokou odrazivostí, úzký paprsek 10 až 20 stupňů
59015100	ST332T 12S/PW930 PSU HMB WH481	Kovový reflektor s vysokou odrazivostí, střední paprsek 20 až 40 stupňů
59021200	ST332T 27S/830 PSU HWB WH481	Kovový reflektor s vysokou odrazivostí, střední paprsek 20 až 40 stupňů
59025000	ST332T 27S/PW930 WIA HMB WH481	Kovový reflektor s vysokou odrazivostí, střední paprsek 20 až 40 stupňů
59026700	ST332T 27S/PW940 WIA HMB WH481	Kovový reflektor s vysokou odrazivostí, střední paprsek 20 až 40 stupňů
59027400	ST332X2 27S/PW930 DIA HWB WH481	Kovový reflektor s vysokou odrazivostí, střední paprsek 20 až 40 stupňů
59028100	ST332X2 27S/PW940 PSU HWB WH481	Kovový reflektor s vysokou odrazivostí, střední paprsek 20 až 40 stupňů
59030400	ST332X2 27S/840 DIA HMB GR482	Kovový reflektor s vysokou odrazivostí, střední paprsek 20 až 40 stupňů

Provozní a elektrické

Order Code	Full Product Name	Spotřeba energie
59016800	ST332T 12S/PC930 WIA HNB BK482	11,8 W
59017500	ST332T 17S/840 PSU HMB BK482	11,7 W
59019900	ST332T 20S/PC930 WIA HMB BK482	20,3 W
59020500	ST332T 22S/PC930 PSU HMB FG BK482	18,8 W
59023600	ST332T 27S/PW930 PSU HWB BK482	20,7 W

Order Code	Full Product Name	Spotřeba energie
59024300	ST332T 27S/PW940 PSU HWB BK482	20,7 W
59031100	ST332Y2 27S/PW930 PSU HWB WH481	44,6 W
59032800	ST332Y2 27S/PW940 DIA HWB WH481	44,6 W
59033500	ST332Y2 27S/830 PSU HMB WH481	44,6 W
59034200	ST332Y2 27S/840 DIA HMB WH481	44,6 W

GreenSpace Evo Mini

Order Code	Full Product Name	Spotřeba energie
59018200	ST332T 17S/PW940 DIA HWB FG GR482	13,3 W
59022900	ST332T 27S/840 PSU HVWB GR482	20,7 W
59029800	ST332X2 27S/830 PSU HMB BK482	44,6 W
59014400	ST332T 12S/830 PSU HNB WH481	10,1 W
59015100	ST332T 12S/PW930 PSU HMB WH481	9,7 W
59021200	ST332T 27S/830 PSU HWB WH481	20,7 W

Order Code	Full Product Name	Spotřeba energie
59025000	ST332T 27S/PW930 WIA HMB WH481	24 W
59026700	ST332T 27S/PW940 WIA HMB WH481	24 W
59027400	ST332X2 27S/PW930 DIA HWB WH481	44,6 W
59028100	ST332X2 27S/PW940 PSU HWB WH481	44,6 W
59030400	ST332X2 27S/840 DIA HMB GR482	44,6 W

Řízení a stmívání

Order Code	Full Product Name	Stmívatelné
59016800	ST332T 12S/PC930 WIA HNB BK482	Ano
59017500	ST332T 17S/840 PSU HMB BK482	Ne
59019900	ST332T 20S/PC930 WIA HMB BK482	Ano
59020500	ST332T 22S/PC930 PSU HMB FG BK482	Ne
59023600	ST332T 27S/PW930 PSU HWB BK482	Ne
59024300	ST332T 27S/PW940 PSU HWB BK482	Ne
59031100	ST332Y2 27S/PW930 PSU HWB WH481	Ne
59032800	ST332Y2 27S/PW940 DIA HWB WH481	Ano
59033500	ST332Y2 27S/830 PSU HMB WH481	Ne
59034200	ST332Y2 27S/840 DIA HMB WH481	Ano
59018200	ST332T 17S/PW940 DIA HWB FG GR482	Ano

Order Code	Full Product Name	Stmívatelné
59022900	ST332T 27S/840 PSU HVWB GR482	Ne
59029800	ST332X2 27S/830 PSU HMB BK482	Ne
59014400	ST332T 12S/830 PSU HNB WH481	Ne
59015100	ST332T 12S/PW930 PSU HMB WH481	Ne
59021200	ST332T 27S/830 PSU HWB WH481	Ne
59025000	ST332T 27S/PW930 WIA HMB WH481	Ano
59026700	ST332T 27S/PW940 WIA HMB WH481	Ano
59027400	ST332X2 27S/PW930 DIA HWB WH481	Ano
59028100	ST332X2 27S/PW940 PSU HWB WH481	Ne
59030400	ST332X2 27S/840 DIA HMB GR482	Ano

Mechanické a materiály

Order Code	Full Product Name	Barva těla
59016800	ST332T 12S/PC930 WIA HNB BK482	Černá
59017500	ST332T 17S/840 PSU HMB BK482	Černá
59019900	ST332T 20S/PC930 WIA HMB BK482	Černá
59020500	ST332T 22S/PC930 PSU HMB FG BK482	Černá
59023600	ST332T 27S/PW930 PSU HWB BK482	Černá
59024300	ST332T 27S/PW940 PSU HWB BK482	Černá
59031100	ST332Y2 27S/PW930 PSU HWB WH481	Bílá
59032800	ST332Y2 27S/PW940 DIA HWB WH481	Bílá
59033500	ST332Y2 27S/830 PSU HMB WH481	Bílá
59034200	ST332Y2 27S/840 DIA HMB WH481	Bílá
59018200	ST332T 17S/PW940 DIA HWB FG GR482	Šedá

Order Code	Full Product Name	Barva těla
59022900	ST332T 27S/840 PSU HVWB GR482	Šedá
59029800	ST332X2 27S/830 PSU HMB BK482	Černá
59014400	ST332T 12S/830 PSU HNB WH481	Bílá
59015100	ST332T 12S/PW930 PSU HMB WH481	Bílá
59021200	ST332T 27S/830 PSU HWB WH481	Bílá
59025000	ST332T 27S/PW930 WIA HMB WH481	Bílá
59026700	ST332T 27S/PW940 WIA HMB WH481	Bílá
59027400	ST332X2 27S/PW930 DIA HWB WH481	Bílá
59028100	ST332X2 27S/PW940 PSU HWB WH481	Bílá
59030400	ST332X2 27S/840 DIA HMB GR482	Šedá

Počáteční parametry (podle IEC)

Order Code	Full Product Name	Počáteční chromatičnost
59016800	ST332T 12S/PC930 WIA HNB BK482	(0.422, 0.386) SDCM <2
59017500	ST332T 17S/840 PSU HMB BK482	(0.382, 0.380) SDCM <3
59019900	ST332T 20S/PC930 WIA HMB BK482	(0.422, 0.386) SDCM <2
59020500	ST332T 22S/PC930 PSU HMB FG BK482	(0.422, 0.386) SDCM <2
59023600	ST332T 27S/PW930 PSU HWB BK482	(0.422, 0.386) SDCM <2
59024300	ST332T 27S/PW940 PSU HWB BK482	(0.374, 0.364) SDCM <2
59031100	ST332Y2 27S/PW930 PSU HWB WH481	(0.422, 0.386) SDCM <2
59032800	ST332Y2 27S/PW940 DIA HWB WH481	(0.374, 0.364) SDCM <2
59033500	ST332Y2 27S/830 PSU HMB WH481	(0.434, 0.403) SDCM <3
59034200	ST332Y2 27S/840 DIA HMB WH481	(0.382, 0.380) SDCM <3
59018200	ST332T 17S/PW940 DIA HWB FG GR482	(0.374, 0.364) SDCM <2

Order Code	Full Product Name	Počáteční chromatičnost
59022900	ST332T 27S/840 PSU HVWB GR482	(0.382, 0.380) SDCM <3
59029800	ST332X2 27S/830 PSU HMB BK482	(0.434, 0.403) SDCM <3
59014400	ST332T 12S/830 PSU HNB WH481	(0.434, 0.403) SDCM <3
59015100	ST332T 12S/PW930 PSU HMB WH481	(0.422, 0.386) SDCM <2
59021200	ST332T 27S/830 PSU HWB WH481	(0.434, 0.403) SDCM <3
59025000	ST332T 27S/PW930 WIA HMB WH481	(0.422, 0.386) SDCM <2
59026700	ST332T 27S/PW940 WIA HMB WH481	(0.374, 0.364) SDCM <2
59027400	ST332X2 27S/PW930 DIA HWB WH481	(0.422, 0.386) SDCM <2
59028100	ST332X2 27S/PW940 PSU HWB WH481	(0.374, 0.364) SDCM <2
59030400	ST332X2 27S/840 DIA HMB GR482	(0.382, 0.380) SDCM <3

Označení a balení

Order Code	Full Product Name	Kód produktové řady	Order Code	Full Product Name	Kód produktové řady
59016800	ST332T 12S/PC930 WIA HNB BK482	ST332T	59022900	ST332T 27S/840 PSU HVWB GR482	ST332T
59017500	ST332T 17S/840 PSU HMB BK482	ST332T	59029800	ST332X2 27S/830 PSU HMB BK482	ST332X2
59019900	ST332T 20S/PC930 WIA HMB BK482	ST332T	59014400	ST332T 12S/830 PSU HNB WH481	ST332T
59020500	ST332T 22S/PC930 PSU HMB FG BK482	ST332T	59015100	ST332T 12S/PW930 PSU HMB WH481	ST332T
59023600	ST332T 27S/PW930 PSU HWB BK482	ST332T	59021200	ST332T 27S/830 PSU HWB WH481	ST332T
59024300	ST332T 27S/PW940 PSU HWB BK482	ST332T	59025000	ST332T 27S/PW930 WIA HMB WH481	ST332T
59031100	ST332Y2 27S/PW930 PSU HWB WH481	ST332Y2	59026700	ST332T 27S/PW940 WIA HMB WH481	ST332T
59032800	ST332Y2 27S/PW940 DIA HWB WH481	ST332Y2	59027400	ST332X2 27S/PW930 DIA HWB WH481	ST332X2
59033500	ST332Y2 27S/830 PSU HMB WH481	ST332Y2	59028100	ST332X2 27S/PW940 PSU HWB WH481	ST332X2
59034200	ST332Y2 27S/840 DIA HMB WH481	ST332Y2	59030400	ST332X2 27S/840 DIA HMB GR482	ST332X2
59018200	ST332T 17S/PW940 DIA HWB FG GR482	ST332T			

Polar Wide Diagrams

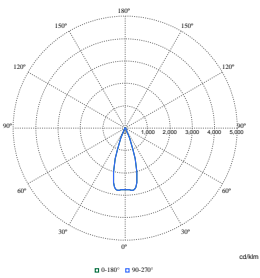

Polar Normal (separate) - ST332TI - 910505104528

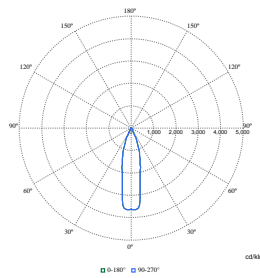

Polar Normal (separate) - ST332TI - 910505104530

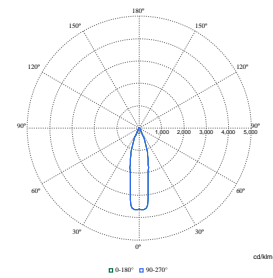

Polar Normal (separate) - ST332TI - 910505104529

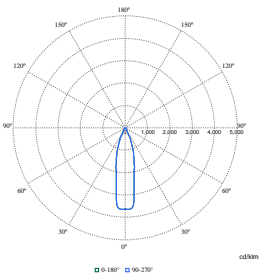

Polar Normal (separate) - ST332TI - 910505104534

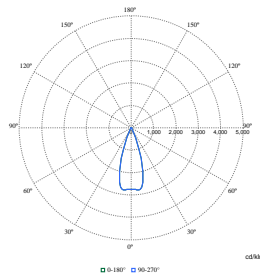

Polar Normal (separate) - ST332TI - 910505104531

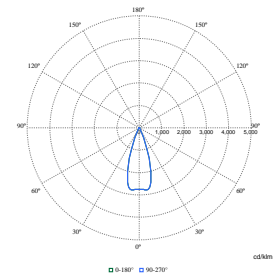

Polar Normal (separate) - ST332TI - 910505104527

Polar Wide Diagrams

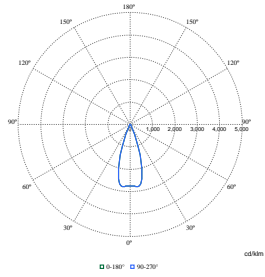

Polar Normal (separate) - ST332TI - 910505104525

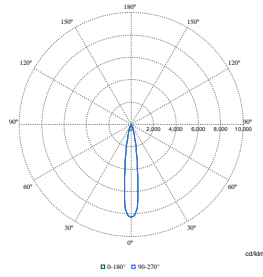

Polar Normal (separate) - ST332TI - 910505104518

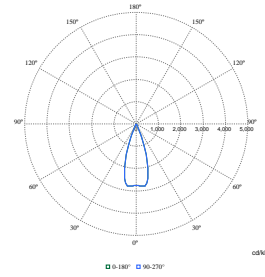

Polar Normal (separate) - ST332TI - 910505104536

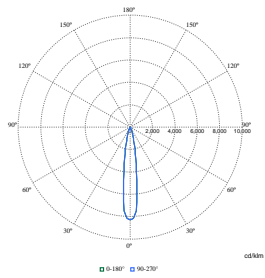

Polar Normal (separate) - ST332TI - 910505104520

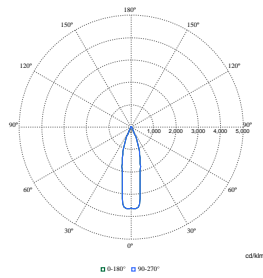

Polar Normal (separate) - ST332TI - 910505104521

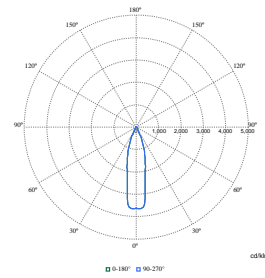

Polar Normal (separate) - ST332TI - 910505104523

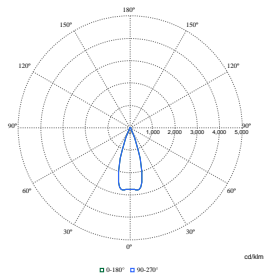

Polar Normal (separate) - ST332TI - 910505104522

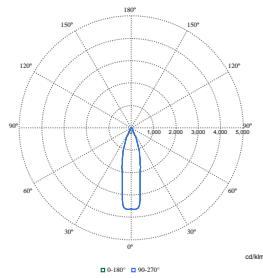

Polar Normal (separate) - ST332TI - 910505104524

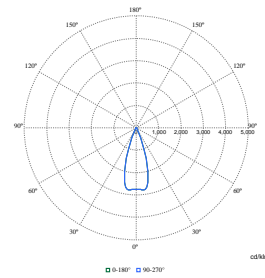

Polar Normal (separate) - ST332TI - 910505104535

Polar Wide Diagrams

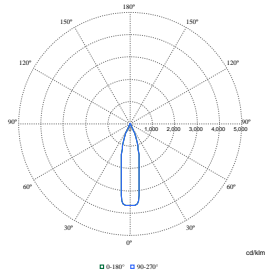

Polar Normal (separate) - ST332TI - 910505104538

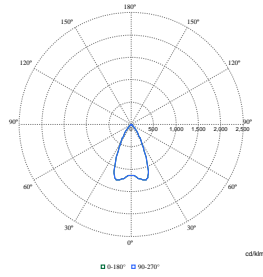

Polar Normal (separate) - ST332TI - 910505104526

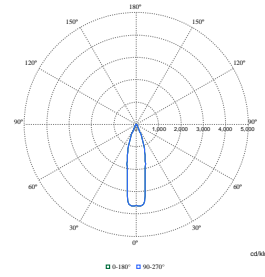

Polar Normal (separate) - ST332TI - 910505104537

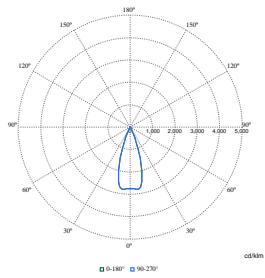

Polar Normal (separate) - ST332TI - 910505104532

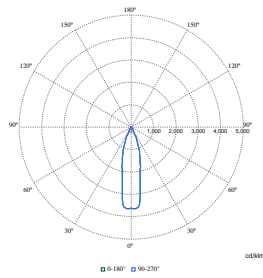

Polar Normal (separate) - ST332TI - 910505104519

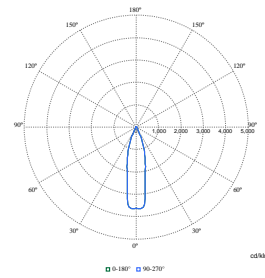

Polar Normal (separate) - ST332TI - 910505104533

