



FlexBlend marque la tendance des espaces de bureau aménagés de façon efficace et flexible

FlexBlend, suspension

Philips FlexBlend est une gamme attrayante de luminaires à monter en surface ou à suspendre, qui complète les modèles FlexBlend Encastré. Cette gamme de luminaires permet aux propriétaires d'immeubles d'optimiser leurs opérations d'éclairage en proposant un éclairage conforme aux normes des bureaux, qui offre un retour sur investissement de moins de 3 à 4 ans. FlexBlend apporte la flexibilité requise grâce à ses différentes conceptions. Il est ainsi possible d'installer les luminaires en toute facilité et à tout moment. Même si un luminaire est actuellement suspendu, il pourra être adapté plus tard comme installation montée en surface et vice versa. La gamme de luminaires à monter en surface ou à suspendre convient pour de nombreux espaces de bureau, que ce soient des bureaux paysagers, des couloirs, des salles de réception ou des salles de réunion. FlexBlend est disponible tant pour une installation en ligne que pour une installation autonome à l'aide du même module d'éclairage. Cela permet à l'utilisateur d'utiliser FlexBlend en autonome aujourd'hui et de l'utiliser en ligne demain. Le contrôleur est intégré au luminaire. La technologie évoluant rapidement, la solution d'éclairage idéale doit être prête à intégrer les innovations susceptibles d'optimiser davantage les opérations. Voilà pourquoi FlexBlend conserve toutes les options de connectivité et est prête pour l'avenir. En tant que luminaire System Ready, il peut être associé à des systèmes de gestion de l'éclairage tels que Philips SpaceWise et à des systèmes d'éclairage logiciels comme Interact Office en filaire (PoE) ou Interact Office sans fil et/ou à des innovations de capteur, qu'elles soient existantes ou à venir. La gamme de luminaire est prête pour l'avenir, cela signifie qu'elle peut être fournie sans aucun

FlexBlend, suspension

composant système, puis, plus tard être mise à niveau sur place. Une opportunité intéressante pour toute nouvelle installation ou rénovation.

Avantages

- Retour sur investissement de moins de 3 ans
- Un bureau flexible, avec flexibilité de l'application permettant de choisir des luminaires convenant à de nombreux espaces de bureau
- Prêt pour l'avenir : évolutif et prêt à être connecté aux commandes et systèmes d'éclairage

Fonctions

- Totalement conforme aux spécifications de bureau (UGR <19, L65 < 3 000 cd/sm), niveau de lumière conforme aux exigences pour les applications de bureau
- Effet lumineux homogène et uniforme
- Diverses options de montage, variété dimensionnelle et options locales
- Capteurs intégrés
- Prêt à être connecté à des systèmes d'éclairage logiciels tels qu'Interact Office

Application

- Bureaux
- Établissements scolaires
- Etablissement de santé

Mises en garde et sécurité

- Le produit est certifié IP20 et, en tant que tel, n'est pas protégé contre les infiltrations d'eau. Par conséquent, nous recommandons vivement de contrôler de manière appropriée l'environnement dans lequel le luminaire doit être installé.
- Si les conseils ci-dessus ne sont pas suivis et que les luminaires sont soumis à des infiltrations d'eau, Philips/Signify ne peut pas garantir l'absence de pannes et la garantie du produit deviendra nulle et non avenue

Versions



FlexBlend Suspended SP340P O
WH



FlexBlend Suspended SP340P PCS
BK



FlexBlend Suspended SP340P PCS
WH



FlexBlend Suspended-SM340C-
MLO-WH-SENS1-L150

FlexBlend, suspension

Versions



FlexBlend Suspended SP340P
MLO BK



FlexBlend Suspended SP340P
MLO WH

Schéma dimensionnel

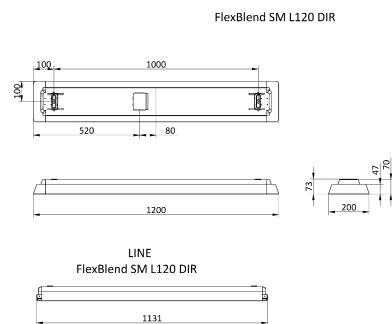
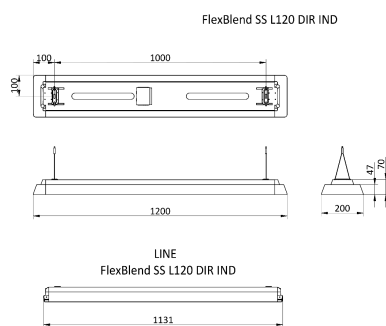
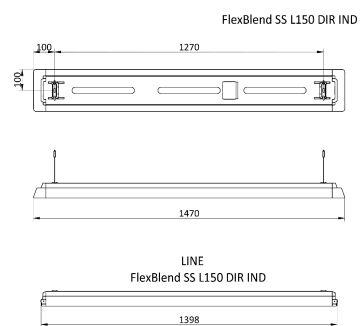

Détails sur le produit



FlexBlend Suspended SP340P WH



FlexBlend Suspended SP340P

FlexBlend, suspension

Détails sur le produit



FlexBlend Suspended SP340P O
BK



FlexBlend Suspended SP340P PCS
WH



FlexBlend Suspended SP340P PCS
BK



FlexBlend Suspended SP340P SI

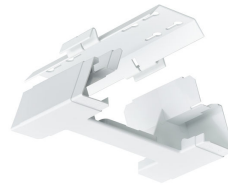

FlexBlend Suspended SP340P WH



FlexBlend Suspended SP340P BK



FlexBlend_Suspended_SP340P-
line-MLO-WH-SWZU

FlexBlend, suspension

Détails sur le produit

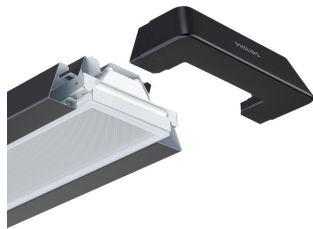

FlexBlend Suspended SP340P
MLO BK



FlexBlend Suspended SP340P
MLO BK



FlexBlend Suspended SP340P BK



FlexBlend Surface Mounted
SM340C



FlexBlend Suspended SP340P O
WH



FlexBlend Suspended SP340P
MLO WH

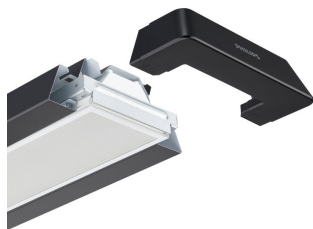

FlexBlend Suspended SP340P PCS
BK



FlexBlend Suspended SP340P BK

FlexBlend, suspension

Détails sur le produit

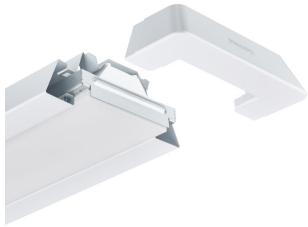

FlexBlend Suspended SP340P O
WH



FlexBlend Suspended SP340P WH



FlexBlend Suspended SP340P WH



FlexBlend Suspended SP340P WH

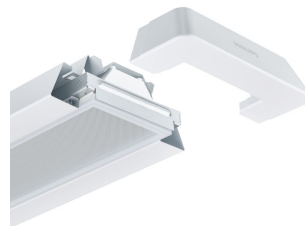

FlexBlend Suspended SP340P
MLO WH



FlexBlend Suspended SP340P BK



FlexBlend Suspended SP340P BK

FlexBlend, suspension

Détails sur le produit



FlexBlend Suspended SP340P PCS
WH

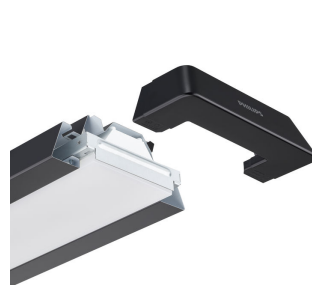

FlexBlend Suspended SP340P O
BK

Informations générales

Driver inclus	Oui
Source lumineuse remplaçable	Non
Nombre d'appareillages	1 unité
Service Tag	Oui

Données techniques de l'éclairage

Indice de rendu de couleur (IRC)	>90
Type d'optique	Faisceau extensif

Fonctionnement et électricité

Classe de protection CEI	Classe électrique I
Tension d'entrée	220 à 240 V
Fréquence linéaire	50 to 60 Hz

Commandes et gradation

Variation de l'intensité lumineuse	Oui
Niveau de gradation maximal	1%

Mécanique et boîtier

Protection contre les chocs mécaniques	IK02
Indice de protection	IP20

Approbation et application

Gamme de températures ambiantes	+10 à +40 °C
Marquage CE	Oui
Inflammabilité	Pour montage sur surfaces normalement inflammables
Valeur de scintillement (PstLM)	1
Valeur d'effet stroboscopique (SVM)	0,4

Performances initiales

Tolérance de flux lumineux	+/-10%
----------------------------	--------

Données techniques de l'éclairage

Order Code	Full Product Name	Angle d'ouverture du faisceau de la source lumineuse	Température de couleur corrélée (nom.)	Efficacité lumineuse (nominale)	Flux lumineux
10378800	SP342P 45S/940 DEIA O SMT L150 WH	120 degré(s)	4000 K	136 lm/W	4 500 lm
10367200	SP342P 45S/940 DEIA PCS SMT L150 BK	120 degré(s)	4000 K	145 lm/W	4 500 lm
10387000	SP340P 36S/940 DEIA PCS SMT L120 WH	120 degré(s)	4000 K	138 lm/W	3 600 lm
10388700	SP340P 42S/940 DEIA PCS SMT L120 WH	120 degré(s)	4000 K	143 lm/W	4 200 lm
10391700	SP342P 48S/940 DEIA PCS SMT L120 WH	120 degré(s)	4000 K	141 lm/W	4 800 lm
70807500	SP340P 42S/930 SEIA PCS U4 SMT L120 WH	- degré(s)	3000 K	143 lm/W	4 200 lm
70808200	SP340P 42S/940 SEIA PCS U4 SMT L120 WH	- degré(s)	4000 K	143 lm/W	4 200 lm
70809900	SP342P 45S/930 SEIA MLO U4 SMT L150 WH	- degré(s)	3000 K	110 lm/W	4 500 lm
70810500	SP342P 45S/940 SEIA MLO U4 SMT L150 WH	- degré(s)	4000 K	110 lm/W	4 500 lm
70817400	SP342P 60S/940 SEIA PCS U4 SMT L150 WH	- degré(s)	4000 K	140 lm/W	6 000 lm
70818100	SP342P 45S/940 SEIA PCS U4 SMT L150 WH	- degré(s)	4000 K	140 lm/W	4 500 lm
70820400	SP340P 36S/940 SEIA PCS U4 SMT L120 WH	- degré(s)	4000 K	138 lm/W	3 600 lm
70821100	SP340P 36S/940 SEIA MLO U4 SMT L120 WH	- degré(s)	4000 K	97 lm/W	3 600 lm
10375700	SP342P 45S/940 DEIA MLO SMT L150 BK	120 degré(s)	4000 K	112 lm/W	4 500 lm
10389400	SP340P 36S/940 DEIA MLO SMT L120 WH	120 degré(s)	4000 K	95 lm/W	3 600 lm
10393100	SP342P 48S/940 DEIA MLO SMT L120 WH	120 degré(s)	4000 K	109 lm/W	4 800 lm

FlexBlend, suspension

Fonctionnement et électricité

Order Code	Full Product Name	Consommation électrique	Convient pour la commutation aléatoire
10378800	SP342P 45S/940 DEIA O SMT L150 WH	37,5 W	Oui (relatif à la détection de présence/mouvement et à la collecte de la lumière du jour)
10367200	SP342P 45S/940 DEIA PCS SMT L150 BK	35 W	Oui (relatif à la détection de présence/mouvement et à la collecte de la lumière du jour)
10387000	SP340P 36S/940 DEIA PCS SMT L120 WH	26,5 W	Oui (relatif à la détection de présence/mouvement et à la collecte de la lumière du jour)
10388700	SP340P 42S/940 DEIA PCS SMT L120 WH	32 W	Oui (relatif à la détection de présence/mouvement et à la collecte de la lumière du jour)
10391700	SP342P 48S/940 DEIA PCS SMT L120 WH	36 W	Oui (relatif à la détection de présence/mouvement et à la collecte de la lumière du jour)
70807500	SP340P 42S/930 SEIA PCS U4 SMT L120 WH	27 W	Non
70808200	SP340P 42S/940 SEIA PCS U4 SMT L120 WH	27 W	Non
70809900	SP342P 45S/930 SEIA MLO U4 SMT L150 WH	44,5 W	Non

Order Code	Full Product Name	Consommation électrique	Convient pour la commutation aléatoire
70810500	SP342P 45S/940 SEIA MLO U4 SMT L150 WH	42,5 W	Non
70817400	SP342P 60S/940 SEIA PCS U4 SMT L150 WH	46,5 W	Non
70818100	SP342P 45S/940 SEIA PCS U4 SMT L150 WH	35 W	Non
70820400	SP340P 36S/940 SEIA PCS U4 SMT L120 WH	26 W	Non
70821100	SP340P 36S/940 SEIA MLO U4 SMT L120 WH	32,5 W	Non
10375700	SP342P 45S/940 DEIA MLO SMT L150 BK	42,5 W	Oui (relatif à la détection de présence/mouvement et à la collecte de la lumière du jour)
10389400	SP340P 36S/940 DEIA MLO SMT L120 WH	35 W	Oui (relatif à la détection de présence/mouvement et à la collecte de la lumière du jour)
10393100	SP342P 48S/940 DEIA MLO SMT L120 WH	44,5 W	Oui (relatif à la détection de présence/mouvement et à la collecte de la lumière du jour)

Commandes et gradation

Order Code	Full Product Name	Commande intégrée
10378800	SP342P 45S/940 DEIA O SMT L150 WH	-
10367200	SP342P 45S/940 DEIA PCS SMT L150 BK	-
10387000	SP340P 36S/940 DEIA PCS SMT L120 WH	-
10388700	SP340P 42S/940 DEIA PCS SMT L120 WH	-
10391700	SP342P 48S/940 DEIA PCS SMT L120 WH	-
70807500	SP340P 42S/930 SEIA PCS U4 SMT L120 WH	Emplacement standard pour capteur avec capteur SC200
70808200	SP340P 42S/940 SEIA PCS U4 SMT L120 WH	Emplacement standard pour capteur avec capteur SC200
70809900	SP342P 45S/930 SEIA MLO U4 SMT L150 WH	Emplacement standard pour capteur avec capteur SC200
70810500	SP342P 45S/940 SEIA MLO U4 SMT L150 WH	Emplacement standard pour capteur avec capteur SC200

Order Code	Full Product Name	Commande intégrée
70817400	SP342P 60S/940 SEIA PCS U4 SMT L150 WH	Emplacement standard pour capteur avec capteur SC200
70818100	SP342P 45S/940 SEIA PCS U4 SMT L150 WH	Emplacement standard pour capteur avec capteur SC200
70820400	SP340P 36S/940 SEIA PCS U4 SMT L120 WH	Emplacement standard pour capteur avec capteur SC200
70821100	SP340P 36S/940 SEIA MLO U4 SMT L120 WH	Emplacement standard pour capteur avec capteur SC200
10375700	SP342P 45S/940 DEIA MLO SMT L150 BK	-
10389400	SP340P 36S/940 DEIA MLO SMT L120 WH	-
10393100	SP342P 48S/940 DEIA MLO SMT L120 WH	-

Mécanique et boîtier

Order Code	Full Product Name	Couleur du corps
10378800	SP342P 45S/940 DEIA O SMT L150 WH	Blanc
10367200	SP342P 45S/940 DEIA PCS SMT L150 BK	Noir
10387000	SP340P 36S/940 DEIA PCS SMT L120 WH	Blanc
10388700	SP340P 42S/940 DEIA PCS SMT L120 WH	Blanc
10391700	SP342P 48S/940 DEIA PCS SMT L120 WH	Blanc
70807500	SP340P 42S/930 SEIA PCS U4 SMT L120 WH	Blanc
70808200	SP340P 42S/940 SEIA PCS U4 SMT L120 WH	Blanc

Order Code	Full Product Name	Couleur du corps
70809900	SP342P 45S/930 SEIA MLO U4 SMT L150 WH	Blanc
70810500	SP342P 45S/940 SEIA MLO U4 SMT L150 WH	Blanc
70817400	SP342P 60S/940 SEIA PCS U4 SMT L150 WH	Blanc
70818100	SP342P 45S/940 SEIA PCS U4 SMT L150 WH	Blanc
70820400	SP340P 36S/940 SEIA PCS U4 SMT L120 WH	Blanc
70821100	SP340P 36S/940 SEIA MLO U4 SMT L120 WH	Blanc
10375700	SP342P 45S/940 DEIA MLO SMT L150 BK	Noir

FlexBlend, suspension

Order Code	Full Product Name	Couleur du corps
10389400	SP340P 36S/940 DEIA MLO SMT L120 WH	Blanc

Order Code	Full Product Name	Couleur du corps
10393100	SP342P 48S/940 DEIA MLO SMT L120 WH	Blanc

Approbation et application

Order Code	Full Product Name	Marquage ENEC	Essai au fil incandescent
10378800	SP342P 45S/940 DEIA O SMT L150 WH	Marque ENEC plus	Température 850 °C, durée 30 s
10367200	SP342P 45S/940 DEIA PCS SMT L150 BK	Marque ENEC plus	Température 850 °C, durée 30 s
10387000	SP340P 36S/940 DEIA PCS SMT L120 WH	Marque ENEC plus	Température 850 °C, durée 30 s
10388700	SP340P 42S/940 DEIA PCS SMT L120 WH	Marque ENEC plus	Température 850 °C, durée 30 s
10391700	SP342P 48S/940 DEIA PCS SMT L120 WH	Marque ENEC plus	Température 850 °C, durée 30 s
70807500	SP340P 42S/930 SEIA PCS U4 SMT L120 WH	Marquage ENEC	Température 850 °C, durée 30 s
70808200	SP340P 42S/940 SEIA PCS U4 SMT L120 WH	Marquage ENEC	Température 850 °C, durée 30 s
70809900	SP342P 45S/930 SEIA MLO U4 SMT L150 WH	Marquage ENEC	Température 650 °C, durée 30 s

Order Code	Full Product Name	Marquage ENEC	Essai au fil incandescent
70810500	SP342P 45S/940 SEIA MLO U4 SMT L150 WH	Marquage ENEC	Température 650 °C, durée 30 s
70817400	SP342P 60S/940 SEIA PCS U4 SMT L150 WH	Marquage ENEC	Température 850 °C, durée 30 s
70818100	SP342P 45S/940 SEIA PCS U4 SMT L150 WH	Marquage ENEC	Température 850 °C, durée 30 s
70820400	SP340P 36S/940 SEIA PCS U4 SMT L120 WH	Marquage ENEC	Température 850 °C, durée 30 s
70821100	SP340P 36S/940 SEIA MLO U4 SMT L120 WH	Marquage ENEC	Température 650 °C, durée 30 s
10375700	SP342P 45S/940 DEIA MLO SMT L150 BK	Marque ENEC plus	Température 650 °C, durée 30 s
10389400	SP340P 36S/940 DEIA MLO SMT L120 WH	Marque ENEC plus	Température 650 °C, durée 30 s
10393100	SP342P 48S/940 DEIA MLO SMT L120 WH	Marque ENEC plus	Température 650 °C, durée 30 s

Performances initiales

Order Code	Full Product Name	Chromaticité initiale
10378800	SP342P 45S/940 DEIA O SMT L150 WH	(0.38, 0.38) SDCM <3
10367200	SP342P 45S/940 DEIA PCS SMT L150 BK	(0.38, 0.38) SDCM <3
10387000	SP340P 36S/940 DEIA PCS SMT L120 WH	(0.38, 0.38) SDCM <3
10388700	SP340P 42S/940 DEIA PCS SMT L120 WH	(0.38, 0.38) SDCM <3
10391700	SP342P 48S/940 DEIA PCS SMT L120 WH	(0.38, 0.38) SDCM <3
70807500	SP340P 42S/930 SEIA PCS U4 SMT L120 WH	0.43,0.39
70808200	SP340P 42S/940 SEIA PCS U4 SMT L120 WH	0.38,0.37
70809900	SP342P 45S/930 SEIA MLO U4 SMT L150 WH	0.43,0.39

Order Code	Full Product Name	Chromaticité initiale
70810500	SP342P 45S/940 SEIA MLO U4 SMT L150 WH	0.38,0.37
70817400	SP342P 60S/940 SEIA PCS U4 SMT L150 WH	0.38,0.37
70818100	SP342P 45S/940 SEIA PCS U4 SMT L150 WH	0.38,0.37
70820400	SP340P 36S/940 SEIA PCS U4 SMT L120 WH	0.38,0.37
70821100	SP340P 36S/940 SEIA MLO U4 SMT L120 WH	0.38,0.37
10375700	SP342P 45S/940 DEIA MLO SMT L150 BK	(0.38, 0.38) SDCM <3
10389400	SP340P 36S/940 DEIA MLO SMT L120 WH	(0.38, 0.38) SDCM <3
10393100	SP342P 48S/940 DEIA MLO SMT L120 WH	(0.38, 0.38) SDCM <3

Données du produit

Order Code	Full Product Name	Code famille de produits
10378800	SP342P 45S/940 DEIA O SMT L150 WH	SP342P
10367200	SP342P 45S/940 DEIA PCS SMT L150 BK	SP342P
10387000	SP340P 36S/940 DEIA PCS SMT L120 WH	SP340P
10388700	SP340P 42S/940 DEIA PCS SMT L120 WH	SP340P
10391700	SP342P 48S/940 DEIA PCS SMT L120 WH	SP342P
70807500	SP340P 42S/930 SEIA PCS U4 SMT L120 WH	SP340P
70808200	SP340P 42S/940 SEIA PCS U4 SMT L120 WH	SP340P
70809900	SP342P 45S/930 SEIA MLO U4 SMT L150 WH	SP342P

Order Code	Full Product Name	Code famille de produits
70810500	SP342P 45S/940 SEIA MLO U4 SMT L150 WH	SP342P
70817400	SP342P 60S/940 SEIA PCS U4 SMT L150 WH	SP342P
70818100	SP342P 45S/940 SEIA PCS U4 SMT L150 WH	SP342P
70820400	SP340P 36S/940 SEIA PCS U4 SMT L120 WH	SP340P
70821100	SP340P 36S/940 SEIA MLO U4 SMT L120 WH	SP340P
10375700	SP342P 45S/940 DEIA MLO SMT L150 BK	SP342P
10389400	SP340P 36S/940 DEIA MLO SMT L120 WH	SP340P
10393100	SP342P 48S/940 DEIA MLO SMT L120 WH	SP342P

Polar Wide Diagrams

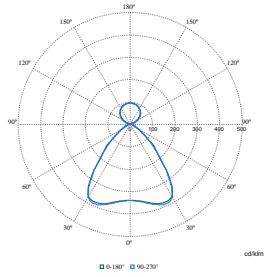

Polar Normal (separate) - SM340CI - 910925868905

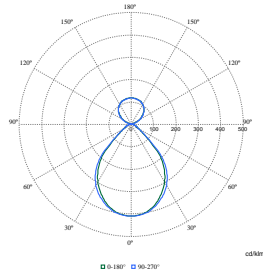

Polar Normal (separate) - SM340CI - 910925868897

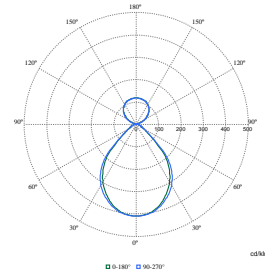

Polar Normal (separate) - SM340CI - 910925868896

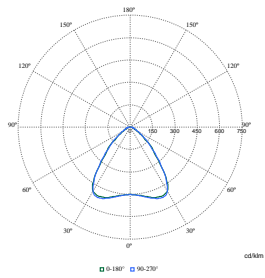

Polar Normal (separate) - SM340CI - 910925868908

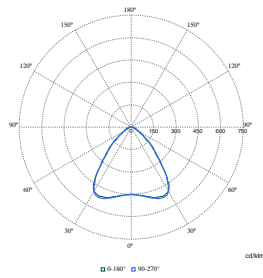

Polar Normal (separate) - SM340CI - 910925868895

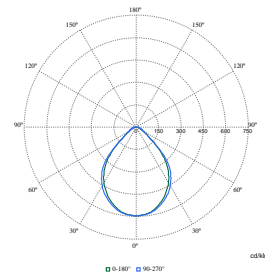

Polar Normal (separate) - SM340CI - 910925868909

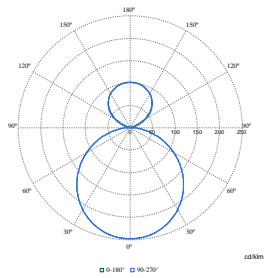

Polar Normal (separate) - SM340CI - 910925867117

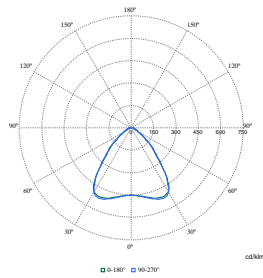

Polar Normal (separate) - SM340CI - 910925867127

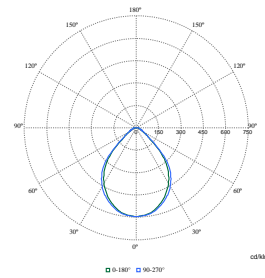

Polar Normal (separate) - SM340CI - 910925867128

Polar Wide Diagrams

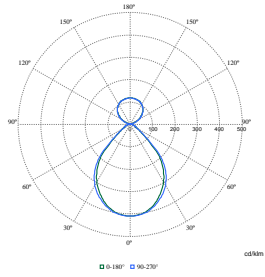

Polar Normal (separate) - SM340CI - 910925867114

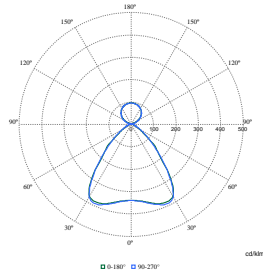

Polar Normal (separate) - SM340CI - 910925867106

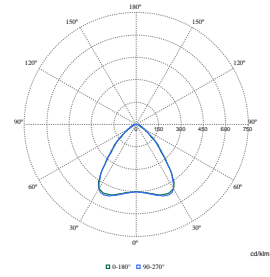

Polar Normal (separate) - SM340CI - 910925867126

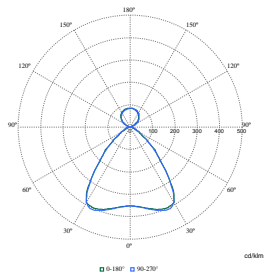

Polar Normal (separate) - SM340CI - 910925867130

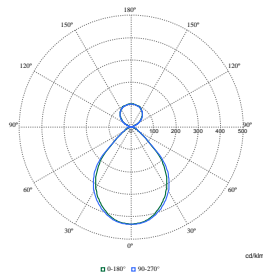

Polar Normal (separate) - SM340CI - 910925867132

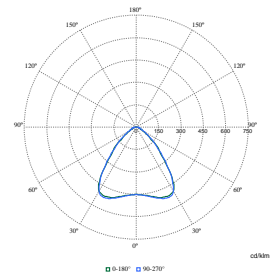

Polar Normal (separate) - SM340CI - 910925868894

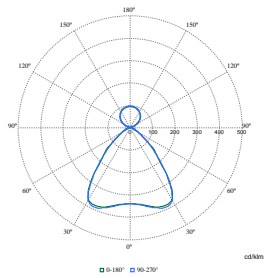

Polar Normal (separate) - SM340CI - 910925868906

FlexBlend, suspension

