



FlexBlend on laadukkaan toimistovalaistuksen suunnannäyttäjä

FlexBlend, ripustettava

Philips FlexBlend on pinta- ja ripustusasennettävien valaisimien monipuolinen tuoteperhe, joka täydentää upotettavien FlexBlend-valaisimien valikoimaa. Valaisinmallisto tarjoaa toimistoon sopivia valaistusratkaisuja, jotka maksavat itsensä takaisin nopeasti. Pinta-asennettujen ja ripustettavien valaisimien mallisto sopii toimiston erilaisiin tiloihin, kuten avokonttoriin, käytäville, auloihin ja neuvotteluhuoneisiin. FlexBlend voidaan asentaa joko erillisenä valaisimena tai valojonoon. Valaisimessa on integroitu ohjainlaite. FlexBlend on skaalautuva ja päivitettävä, ja se voidaan yhdistää älykkääseen valaistuksenohjausjärjestelmään (kuten Interactiin) silloin, kun se parhaiten sopii. Tämä tekee valaisimesta erinomaisen vaihtoehdon niin uusiin asennuksiin kuin saneerausprojekteihin.

Hyödyt

- Takaisinmaksuaika alle 3 vuotta
- Useita asennusvaihtoehtoja, sopii moniin eri tiloihin
- Skaalautuva ja päivitettävä, voidaan yhdistää älykkääseen valaistuksenohjausjärjestelmään

Ominaisuudet

- Toimistoyhteensopiva (UGR <19, L65 < 3000cd/sm)
- Yhtenäinen ja tasainen valo, joka ei häikäise
- Lukuisia eri malleja
- Integroidut sensorit
- Voidaan yhdistää älykkäisiin valaistuksenohjausjärjestelmiin, kuten Interactiin

FlexBlend, ripustettava

Käyttökohteet

- Toimistot
- Koulut
- Terveydenhuolto

Rajoitukset ja turvallisuus

- Tuotteen suojausluokka on IPX0 eikä sitä ole sellaisenaan suojattu vettä vastaan. Tämä on otettava huomioon asennuspaikan valinnassa.
- Jos edellä mainittuja ohjeita ei noudateta ja valaisimet altistuvat vedelle, Philips/Signify ei voi taata turvallisuutta, ja tuotetakuu raukeaa.

Versions



FlexBlend Suspended SP340P O WH

Mittapiirros

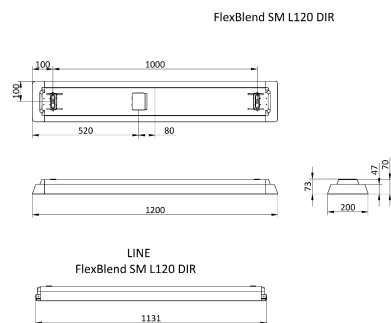
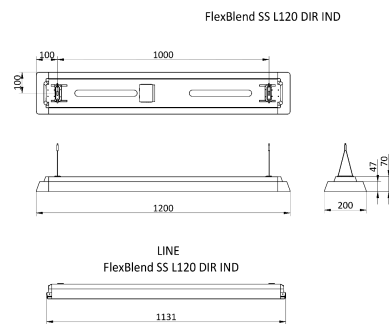
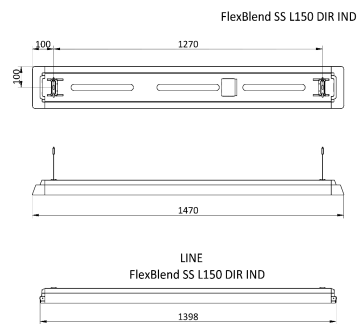

FlexBlend, ripustettava

Tuotetiedot



FlexBlend Suspended SP340P WH



FlexBlend Suspended SP340P



FlexBlend Suspended SP340P PCS
WH



FlexBlend Suspended SP340P SI

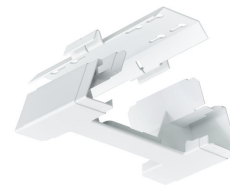

FlexBlend Suspended SP340P WH



FlexBlend_Suspended_SP340P-
line-MLO-WH-SWZU



FlexBlend Surface Mounted
SM340C

FlexBlend, ripustettava

Tuotetiedot



FlexBlend Suspended SP340P O
WH



FlexBlend Suspended SP340P
MLO WH

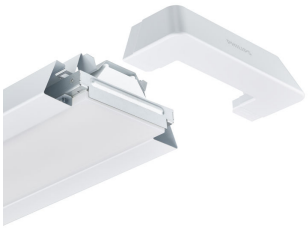

FlexBlend Suspended SP340P O
WH



FlexBlend Suspended SP340P WH



FlexBlend Suspended SP340P WH



FlexBlend Suspended SP340P WH

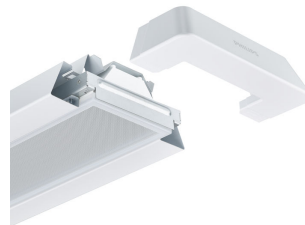

FlexBlend Suspended SP340P
MLO WH



FlexBlend Suspended SP340P BK

FlexBlend, ripustettava

Tuotetiedot

FlexBlend Suspended SP340P PCS
WH

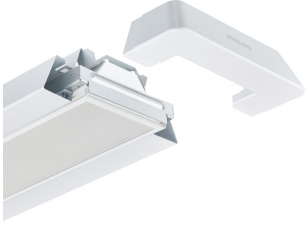

FlexBlend, ripustettava

Yleistä tietoa

Liitäntälaitte sisältyy toimitukseen	Kyllä
Valonlähde vaihdettavissa	Ei
Liitäntälaitteiden lukumäärä	1 yksikkö
Huoltotunniste	Kyllä

Valaistuksen tekniset tiedot

Värintoistoindeksi (CRI)	>90
Optiikan tyyppi	Leveä valokeila

Käyttö- ja sähkö tiedot

Suojausluokka IEC	Suojausluokka I
Tulojännite	220–240 V
Verkkotaajuus	50 to 60 Hz

Ohjausjärjestelmät ja himmennys

Himmennettävä	Kyllä
Enimmäishimmennystaso	1%

Mekaaniset tiedot ja runko

Rungon väri	Valkoinen
Iskunkestävyysluokka	IK02
Suojausluokan koodi	IP20

Hätätilakäyttö

Keskusakustollinen turvalaistus	Kyllä
Turvalaistus	Keskusakustollinen turvalaistus, DC-virransyöttö

Merkinnät ja luokitukset

Käyttölämpötila-alue	+10...+40 °C
CE-merkintä	Kyllä
Syttyvyysluokka	Soveltuu asennettavaksi normaalisti syttyville pinnoille
Välkyntäarvo (PstLM)	1
Stroboskooppi-ilmiön arvo (SVM)	0,4

Suorituskyky alussa (IEC-yhteensopiva)

Valovirran toleranssi	+/-10%
-----------------------	--------

Valaistuksen tekniset tiedot

Order Code	Full Product Name	Valonlähteen keilakulma	Väriämpötila (nim.)	Valotehokkuus (nimellinen)	Valovirta
910925867117	SP342P 45S/940 DEIA O SMT L150 WH	120 °	4000 K	136 lm/W	4 500 lm
910925867104	SP342P 45S/940 DEIA PCS SMT L150 WH	120 °	4000 K	145 lm/W	4 500 lm
910925867932	SP342P 60S/940 DEIA PCS SMT L150 WH	120 °	4000 K	140 lm/W	6 000 lm
910925867936	SP342P 45S/930 DEIA PCS SMT L150 WH	120 °	3000 K	145 lm/W	4 500 lm
910925867937	SP342P 60S/930 DEIA PCS SMT L150 WH	120 °	3000 K	140 lm/W	6 000 lm
910925868894	SP340P 42S/930 SEIA PCS U4 SMT L120 WH	- °	3000 K	143 lm/W	4 200 lm
910925868895	SP340P 42S/940 SEIA PCS U4 SMT L120 WH	- °	4000 K	143 lm/W	4 200 lm
910925868896	SP342P 45S/930 SEIA MLO U4 SMT L150 WH	- °	3000 K	110 lm/W	4 500 lm
910925868897	SP342P 45S/940 SEIA MLO U4 SMT L150 WH	- °	4000 K	110 lm/W	4 500 lm
910925867112	SP342P 45S/940 DEIA MLO SMT L150 WH	120 °	4000 K	112 lm/W	4 500 lm
910925867128	SP340P 36S/940 DEIA MLO SMT L120 WH	120 °	4000 K	95 lm/W	3 600 lm
910925867129	SP340P 40S/940 DEIA MLO SMT L120 WH	120 °	4000 K	94 lm/W	4 000 lm
910925867132	SP342P 48S/940 DEIA MLO SMT L120 WH	120 °	4000 K	109 lm/W	4 800 lm
910925867133	SP342P 52S/940 DEIA MLO SMT L120 WH	120 °	4000 K	108 lm/W	5 200 lm
910925867938	SP342P 45S/930 DEIA MLO SMT L150 WH	120 °	3000 K	112 lm/W	4 500 lm

Käyttö- ja sähkö tiedot

Order Code	Full Product Name	Tehonkulutus	Soveltuu satunnaisen kyt kentään	Order Code	Full Product Name	Tehonkulutus	Soveltuu satunnaisen kyt kentään
910925867117	SP342P 45S/940 DEIA O SMT L150 WH	37,5 W	Kyllä (koskee läsnäolon/liikkeen tunnistusta ja päivänvalon hyödyntämistä)	910925867932	SP342P 60S/940 DEIA PCS SMT L150 WH	46,5 W	Kyllä (koskee läsnäolon/liikkeen tunnistusta ja päivänvalon hyödyntämistä)
910925867104	SP342P 45S/940 DEIA PCS SMT L150 WH	35 W	Kyllä (koskee läsnäolon/liikkeen tunnistusta ja päivänvalon hyödyntämistä)	910925867936	SP342P 45S/930 DEIA PCS SMT L150 WH	36,5 W	Kyllä (koskee läsnäolon/liikkeen tunnistusta ja päivänvalon hyödyntämistä)

FlexBlend, ripustettava

Order Code	Full Product Name	Tehonkulutus	Soveltuu satunnaiseen kytkentään
910925867937	SP342P 60S/930 DEIA PCS SMT L150 WH	49,5 W	Kyllä (koskee läsnäolon/ liikkeen tunnistusta ja päivänvalon hyödyntämistä)
910925868894	SP340P 42S/930 SEIA PCS U4 SMT L120 WH	27 W	Ei
910925868895	SP340P 42S/940 SEIA PCS U4 SMT L120 WH	27 W	Ei
910925868896	SP342P 45S/930 SEIA MLO U4 SMT L150 WH	44,5 W	Ei
910925868897	SP342P 45S/940 SEIA MLO U4 SMT L150 WH	42,5 W	Ei
910925867112	SP342P 45S/940 DEIA MLO SMT L150 WH	42,5 W	Kyllä (koskee läsnäolon/ liikkeen tunnistusta ja päivänvalon hyödyntämistä)
910925867128	SP340P 36S/940 DEIA MLO SMT L120 WH	35 W	Kyllä (koskee läsnäolon/ liikkeen tunnistusta ja päivänvalon hyödyntämistä)

Order Code	Full Product Name	Tehonkulutus	Soveltuu satunnaiseen kytkentään
910925867129	SP340P 40S/940 DEIA MLO SMT L120 WH	39 W	Kyllä (koskee läsnäolon/ liikkeen tunnistusta ja päivänvalon hyödyntämistä)
910925867132	SP342P 48S/940 DEIA MLO SMT L120 WH	44,5 W	Kyllä (koskee läsnäolon/ liikkeen tunnistusta ja päivänvalon hyödyntämistä)
910925867133	SP342P 52S/940 DEIA MLO SMT L120 WH	48,5 W	Kyllä (koskee läsnäolon/ liikkeen tunnistusta ja päivänvalon hyödyntämistä)
910925867938	SP342P 45S/930 DEIA MLO SMT L150 WH	48 W	Kyllä (koskee läsnäolon/ liikkeen tunnistusta ja päivänvalon hyödyntämistä)

Ohjaujärjestelmät ja himmennys

Order Code	Full Product Name	Integroitu ohjaus
910925867117	SP342P 45S/940 DEIA O SMT L150 WH	-
910925867104	SP342P 45S/940 DEIA PCS SMT L150 WH	-
910925867932	SP342P 60S/940 DEIA PCS SMT L150 WH	-
910925867936	SP342P 45S/930 DEIA PCS SMT L150 WH	-
910925867937	SP342P 60S/930 DEIA PCS SMT L150 WH	-
910925868894	SP340P 42S/930 SEIA PCS U4 SMT L120 WH	Päivitettävä sensoripaikka ja SC200-sensori
910925868895	SP340P 42S/940 SEIA PCS U4 SMT L120 WH	Päivitettävä sensoripaikka ja SC200-sensori
910925868896	SP342P 45S/930 SEIA MLO U4 SMT L150 WH	Päivitettävä sensoripaikka ja SC200-sensori

Order Code	Full Product Name	Integroitu ohjaus
910925868897	SP342P 45S/940 SEIA MLO U4 SMT L150 WH	Päivitettävä sensoripaikka ja SC200-sensori
910925867112	SP342P 45S/940 DEIA MLO SMT L150 WH	-
910925867128	SP340P 36S/940 DEIA MLO SMT L120 WH	-
910925867129	SP340P 40S/940 DEIA MLO SMT L120 WH	-
910925867132	SP342P 48S/940 DEIA MLO SMT L120 WH	-
910925867133	SP342P 52S/940 DEIA MLO SMT L120 WH	-
910925867938	SP342P 45S/930 DEIA MLO SMT L150 WH	-

Merkinnät ja luokitukset

Order Code	Full Product Name	ENEC-merkintä	Hehkulankatesti
910925867117	SP342P 45S/940 DEIA O SMT L150 WH	ENEC plus - merkki	Lämpötila 850 °C, kesto 30 s
910925867104	SP342P 45S/940 DEIA PCS SMT L150 WH	ENEC plus - merkki	Lämpötila 850 °C, kesto 30 s
910925867932	SP342P 60S/940 DEIA PCS SMT L150 WH	ENEC plus - merkki	Lämpötila 850 °C, kesto 30 s
910925867936	SP342P 45S/930 DEIA PCS SMT L150 WH	ENEC plus - merkki	Lämpötila 850 °C, kesto 30 s
910925867937	SP342P 60S/930 DEIA PCS SMT L150 WH	ENEC plus - merkki	Lämpötila 850 °C, kesto 30 s

Order Code	Full Product Name	ENEC-merkintä	Hehkulankatesti
910925868894	SP340P 42S/930 SEIA PCS U4 SMT L120 WH	ENEC-merkintä	Lämpötila 850 °C, kesto 30 s
910925868895	SP340P 42S/940 SEIA PCS U4 SMT L120 WH	ENEC-merkintä	Lämpötila 850 °C, kesto 30 s
910925868896	SP342P 45S/930 SEIA MLO U4 SMT L150 WH	ENEC-merkintä	Lämpötila 650 °C, kesto 30 s
910925868897	SP342P 45S/940 SEIA MLO U4 SMT L150 WH	ENEC-merkintä	Lämpötila 650 °C, kesto 30 s
910925867112	SP342P 45S/940 DEIA MLO SMT L150 WH	ENEC plus - merkki	Lämpötila 650 °C, kesto 30 s

FlexBlend, ripustettava

Order Code	Full Product Name	ENEC-merkintä	Hehkulankatesti
910925867128	SP340P 36S/940 DEIA MLO SMT L120 WH	ENEC plus - merkki	Lämpötila 650 °C, kesto 30 s
910925867129	SP340P 40S/940 DEIA MLO SMT L120 WH	ENEC plus - merkki	Lämpötila 650 °C, kesto 30 s
910925867132	SP342P 48S/940 DEIA MLO SMT L120 WH	ENEC plus - merkki	Lämpötila 650 °C, kesto 30 s

Order Code	Full Product Name	ENEC-merkintä	Hehkulankatesti
910925867133	SP342P 52S/940 DEIA MLO SMT L120 WH	ENEC plus - merkki	Lämpötila 650 °C, kesto 30 s
910925867938	SP342P 45S/930 DEIA MLO SMT L150 WH	ENEC plus - merkki	Lämpötila 650 °C, kesto 30 s

Suorituskyky alussa (IEC-yhteensopiva)

Order Code	Full Product Name	Kromaattisuus alussa
910925867117	SP342P 45S/940 DEIA O SMT L150 WH	(0.38, 0.38) SDCM <3
910925867104	SP342P 45S/940 DEIA PCS SMT L150 WH	(0.38, 0.38) SDCM <3
910925867932	SP342P 60S/940 DEIA PCS SMT L150 WH	(0.38, 0.38) SDCM <3
910925867936	SP342P 45S/930 DEIA PCS SMT L150 WH	(0.43, 0.40) SDCM <3
910925867937	SP342P 60S/930 DEIA PCS SMT L150 WH	(0.43, 0.40) SDCM <3
910925868894	SP340P 42S/930 SEIA PCS U4 SMT L120 WH	0.43,0.39
910925868895	SP340P 42S/940 SEIA PCS U4 SMT L120 WH	0.38,0.37
910925868896	SP342P 45S/930 SEIA MLO U4 SMT L150 WH	0.43,0.39

Order Code	Full Product Name	Kromaattisuus alussa
910925868897	SP342P 45S/940 SEIA MLO U4 SMT L150 WH	0.38,0.37
910925867112	SP342P 45S/940 DEIA MLO SMT L150 WH	(0.38, 0.38) SDCM <3
910925867128	SP340P 36S/940 DEIA MLO SMT L120 WH	(0.38, 0.38) SDCM <3
910925867129	SP340P 40S/940 DEIA MLO SMT L120 WH	(0.38, 0.38) SDCM <3
910925867132	SP342P 48S/940 DEIA MLO SMT L120 WH	(0.38, 0.38) SDCM <3
910925867133	SP342P 52S/940 DEIA MLO SMT L120 WH	(0.38, 0.38) SDCM <3
910925867938	SP342P 45S/930 DEIA MLO SMT L150 WH	(0.43, 0.40) SDCM <3

Tuotetiedot

Order Code	Full Product Name	Tuoteperheen koodi
910925867117	SP342P 45S/940 DEIA O SMT L150 WH	SP342P
910925867104	SP342P 45S/940 DEIA PCS SMT L150 WH	SP342P
910925867932	SP342P 60S/940 DEIA PCS SMT L150 WH	SP342P
910925867936	SP342P 45S/930 DEIA PCS SMT L150 WH	SP342P
910925867937	SP342P 60S/930 DEIA PCS SMT L150 WH	SP342P
910925868894	SP340P 42S/930 SEIA PCS U4 SMT L120 WH	SP340P
910925868895	SP340P 42S/940 SEIA PCS U4 SMT L120 WH	SP340P
910925868896	SP342P 45S/930 SEIA MLO U4 SMT L150 WH	SP342P

Order Code	Full Product Name	Tuoteperheen koodi
910925868897	SP342P 45S/940 SEIA MLO U4 SMT L150 WH	SP342P
910925867112	SP342P 45S/940 DEIA MLO SMT L150 WH	SP342P
910925867128	SP340P 36S/940 DEIA MLO SMT L120 WH	SP340P
910925867129	SP340P 40S/940 DEIA MLO SMT L120 WH	SP340P
910925867132	SP342P 48S/940 DEIA MLO SMT L120 WH	SP342P
910925867133	SP342P 52S/940 DEIA MLO SMT L120 WH	SP342P
910925867938	SP342P 45S/930 DEIA MLO SMT L150 WH	SP342P

Polar Wide Diagrams

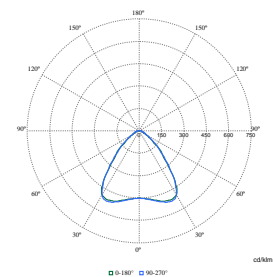
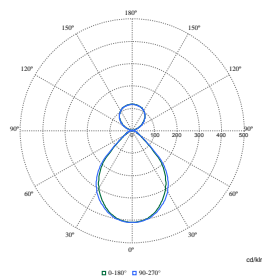
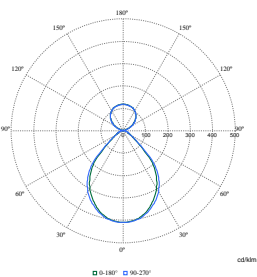

Polar Normal (separate) - SM340CI - 910925868897

Polar Normal (separate) - SM340CI - 910925868896

Polar Normal (separate) - SM340CI - 910925868895

Polar Wide Diagrams

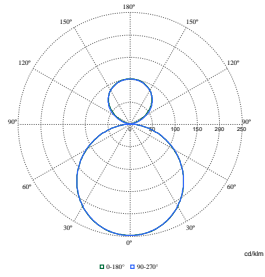

Polar Normal (separate) - SM340CI - 910925867117

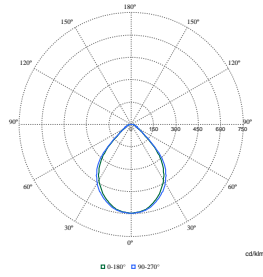

Polar Normal (separate) - SM340CI - 910925867128

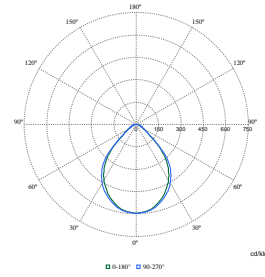

Polar Normal (separate) - SM340CI - 910925867129

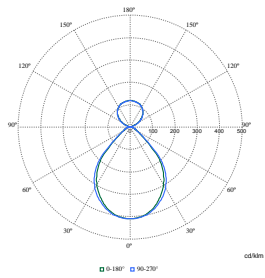

Polar Normal (separate) - SM340CI - 910925867112

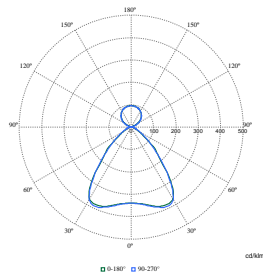

Polar Normal (separate) - SM340CI - 910925867104

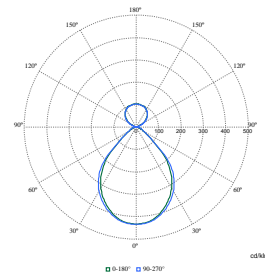

Polar Normal (separate) - SM340CI - 910925867132

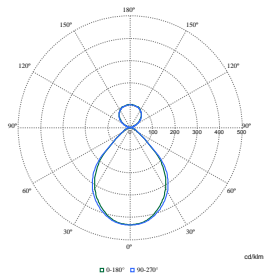

Polar Normal (separate) - SM340CI - 910925867133

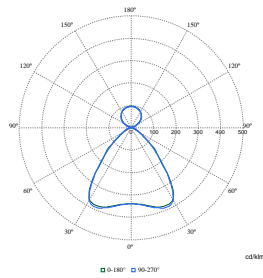

Polar Normal (separate) - SM340CI - 910925867932

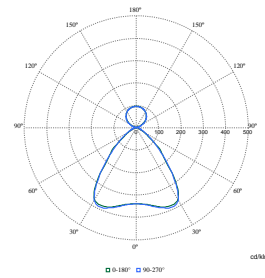

Polar Normal (separate) - SM340CI - 910925867937

Polar Wide Diagrams

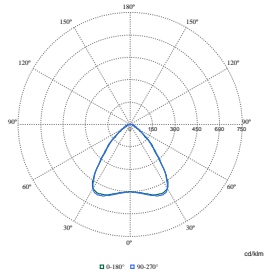

**Polar Normal (separate) - SM340CI -
910925868894**

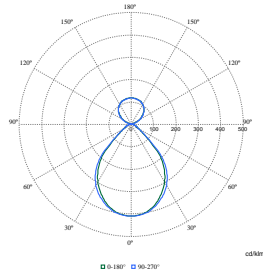

**Polar Normal (separate) - SM340CI -
910925867938**

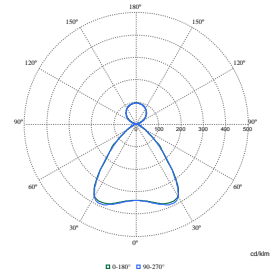

**Polar Normal (separate) - SM340CI -
910925867936**

