



# Το FlexBlend ανοίγει τον δρόμο προς αποδοτικούς και ευέλικτους, επιπλωμένους χώρους γραφείων

## FlexBlend, κρεμαστό

Η σειρά FlexBlend της Philips είναι μια ελκυστική οικογένεια φωτιστικών επιφανειακής και κρεμαστής στήριξης, δίπλα στα χωνευτά φωτιστικά Flexblend. Η γκάμα φωτιστικών δίνει τη δυνατότητα στους ιδιοκτήτες κτηρίων να εξελίσσουν τις λειτουργίες φωτισμού τους, προσφέροντας φωτισμό συμβατό με τα πρότυπα φωτισμού γραφείων με δυνατότητα απόσβεσης σε λιγότερο από 3 έως 4 χρόνια. Η σειρά FlexBlend παρέχει την απαιτούμενη ευελιξία μέσω της δυνατότητας προσαρμογής του σχεδιασμού. Αυτό δίνει τη δυνατότητα εγκατάστασης των φωτιστικών με ευκολία επί τόπου, οποιαδήποτε στιγμή. Ακόμη και αν το φωτιστικό είναι κρεμαστό σήμερα, αύριο μπορεί να μετατραπεί σε εγκατάσταση επιφανειακής στήριξης στον χώρο, και το αντίστροφο. Η γκάμα των φωτιστικών επιφανειακής και κρεμαστής στήριξης ταιριάζει σε πολλούς διαφορετικούς χώρους γραφείων, όπως σε ενιαίο χώρο ανοικτών γραφείων, σε διαδρόμους, αίθουσες υποδοχής ή συσκέψεων. Η σειρά FlexBlend διατίθεται για τοποθέτηση σε γραμμές αλλά και για αυτόνομη χρήση, χρησιμοποιώντας την ίδια μονάδα φωτισμού. Με αυτό τον τρόπο οι χρήστες έχουν την επιλογή να χρησιμοποιήσουν το FlexBlend ως αυτόνομη μονάδα τώρα και ως γραμμή αύριο. Το χειριστήριο είναι ενσωματωμένο στο φωτιστικό. Καθώς η τεχνολογία εξελίσσεται με ταχείς ρυθμούς, αναμένεται και η ιδανική λύση φωτισμού να είναι έτοιμη για την ενσωμάτωση καινοτομιών που μπορούν να διευκολύνουν την περαιτέρω βελτιστοποίηση των λειτουργιών. Για τον λόγο αυτό, η FlexBlend φροντίζει ώστε να είναι διαθέσιμες όλες οι επιλογές συνδεσιμότητας και μελλοντικής αναβάθμισης. Ως φωτιστικό System Ready μπορεί να συνδεθεί με συστήματα διαχείρισης φωτισμού όπως το Philips

## FlexBlend, κρεμαστό

SpaceWise, με συστήματα φωτισμού που βασίζονται σε λογισμικά όπως το ενσύρματο Interact Office (PoE) και το ασύρματο Interact Office ή/και υφιστάμενες και μελλοντικές καινοτομίες αισθητήρα. Η γκάμα φωτιστικών καθίσταται, επομένως, βιώσιμη για το μέλλον. Τα φωτιστικά μπορούν να παραδοθούν χωρίς κανένα εξάρτημα συστήματος και σε κάποια μελλοντική φάση μπορούν να παραδοθούν, επί τόπου, έτοιμα προς αναβάθμιση. Μια ελκυστική προοπτική για νέες εγκαταστάσεις και ανακαινίσεις.

### Οφέλη

- Απόσβεση επένδυσης σε λιγότερο από 3 χρόνια
- Ένα ευέλικτο γραφείο, με ευελιξία εφαρμογής ανάλογα με την επιλογή των φωτιστικών ώστε να ταιριάζουν σε πολλούς χώρους γραφείων
- Μπορεί να ανταποκριθεί στις προκλήσεις του μέλλοντος: με δυνατότητα προσαρμογής και έτοιμο να συνδεθεί σε συστήματα ελέγχου και φωτισμού

### Χαρακτηριστικά

- Πλήρως συμβατό για φωτισμό γραφείων (UGR <19, L65< 3000cd/sm), επίπεδο φωτός ανάλογα με τις απαιτήσεις των εφαρμογών γραφείου
- Ομοιογενές και ομοιόμορφο εφέ φωτισμού
- Διάφορες επιλογές στήριξης, ποικιλία μεγεθών και τοπικές επιλογές
- Ενσωματωμένοι αισθητήρες
- Έτοιμο για να συνδεθεί σε λογισμικά συστήματα φωτισμού, όπως το Interact Office

### Εφαρμογή

- Γραφεία
- Κλάδος εκπαίδευσης
- Κλάδος υγείας

### Προειδοποίηση & ασφάλεια

- Το προϊόν είναι IPX0 και επομένως δεν είναι προστατευμένο από εισροή υδάτων. Ως εκ τούτου συνιστούμε να ελέγχεται κατάλληλα το περιβάλλον στο οποίο πρόκειται να εγκατασταθεί το φωτιστικό.
- Εάν η παραπάνω συμβουλή δεν εφαρμοστεί και διεισδύσει νερό στα φωτιστικά, η Philips/Signify δεν μπορεί να εγγυηθεί την ασφαλή αστοχία και η εγγύηση του προϊόντος θα καταστεί άκυρη

### Versions



FlexBlend Suspended SP340P PCS WH



FlexBlend Suspended SP340P PCS SI



FlexBlend Suspended SP340P O SI

## Σχεδιάγραμμα διαστάσεων

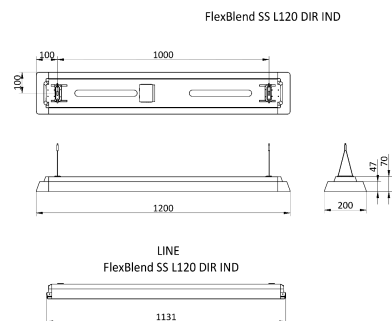

## Λεπτομέρειες για το προϊόν



FlexBlend Suspended SP340P



FlexBlend Suspended SP340P SI



FlexBlend Suspended SP340P PCS  
WH

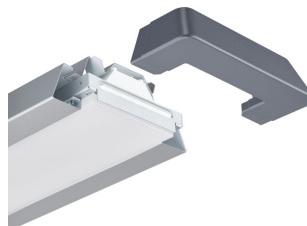

FlexBlend Suspended SP340P O SI

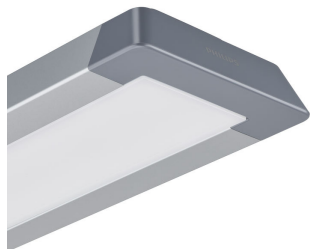

FlexBlend Suspended SP340P O SI

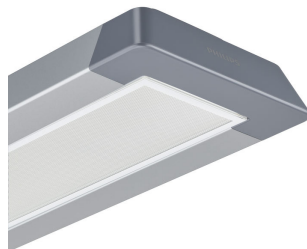

FlexBlend Suspended SP340P PCS  
SI

## Λεπτομέρειες για το προϊόν

FlexBlend Suspended SP340P WH

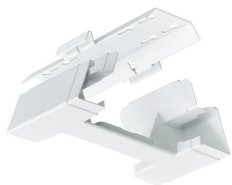

FlexBlend Suspended SP340P  
MLO SI

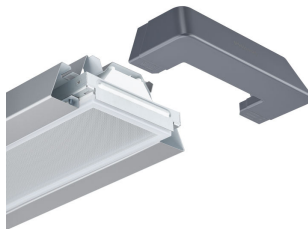

FlexBlend Suspended SP340P SI



FlexBlend Suspended SP340P WH



FlexBlend Suspended SP340P WH



FlexBlend Suspended SP340P PCS  
SI

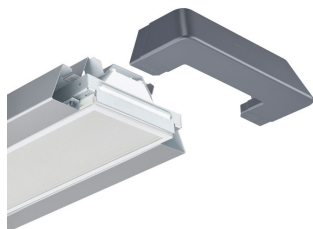

FlexBlend Suspended SP340P WH



FlexBlend Suspended SP340P SI



## FlexBlend, κρεμαστό

### Λεπτομέρειες για το προϊόν

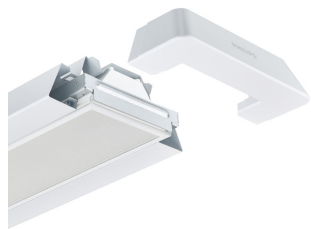

FlexBlend Suspended SP340P PCS  
WH

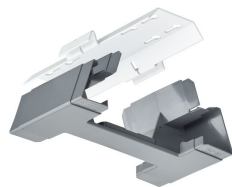

FlexBlend Suspended SP340P SI

## Γενικές πληροφορίες

Συμπεριλαμβάνεται διάταξη οδήγησης	Ναι
Αντικαταστάσιμη πηγή φωτός	Όχι
Αριθμός οργάνων	1 μονάδα
Επκέτα σέρβις	Ναι

## Τεχνικά χαρακτηριστικά φωτισμού

Γωνία δέσμης φωτεινής πηγής	120 μοίρα(ες)
Σχετική θερμοκρασία χρώματος (ονομ.)	4000 K
Δείκτης χρωματικής απόδοσης (CRI)	>90
Φωτεινή ροή	3.600 lm
Τύπος οπτικού συστήματος	Ευρείας δέσμης

## Χαρακτηριστικά ηλεκτρικής λειτουργίας

Κατηγορία προστασίας IEC	Κατηγορία ασφαλείας I
Τάση εισόδου	220 έως 240 V
Line Frequency	50 to 60 Hz
Κατάλληλο για τυχαίους κύκλους on/off	Ναι (σχετίζεται με παρουσία/ ανίχνευση κίνησης και σύστημα αισθητήρων φωτός ημέρας)

## Συστήματα ελέγχου και ρύθμιση της έντασης

Με ρύθμιση έντασης	Ναι
Μέγιστο επίπεδο ρύθμισης έντασης	1%

## Μηχανικά εξαρτήματα και Περιβλημα

Κωδικός προστασίας από μηχ. κρούσεις	IK02
Βαθμός προστασίας από τις εισροές	IP20

## Έγκριση και Εφαρμογή

Εύρος θερμοκρασίας περιβάλλοντος	+10 έως +40 °C
Σήμανση CE	Ναι
Σήμανση ENEC	Σήμανση ENEC Plus
Σήμανση ευφλεκτότητας	Για τοποθέτηση σε συνήθως εύφλεκτες επιφάνειες
Δοκιμή αντοχής καλωδίων σε καύση	Θερμοκρασία 850 °C, διάρκεια 30 s
Τιμή τρεμοπαίγματος (PstLM)	1
Στροβοσκοπικό εφέ	0,4

## Αρχική απόδοση (συμβατή με IEC)

Αρχική χρωματικότητα	(0.38, 0.38) SDCM <3
Ανοχή φωτεινής ροής	+/-10%

## Στοιχεία προϊόντος

Κωδικός ονομασίας σειράς	SP342P
--------------------------	--------

## Τεχνικά χαρακτηριστικά φωτισμού

Order Code	Full Product Name	Απόδοση φωτεινότητας (διαβαθμισμένη) (ονομ.)
18280600	SP342P 36S/940 DEIA PCS SMT L120 WH	138 lm/W
18287500	SP342P 36S/940 DEIA PCS SMT L120 SI	138 lm/W
18293600	SP342P 36S/940 DEIA O SMT L120 SI	128 lm/W

# FlexBlend, κρεμαστό

## Χαρακτηριστικά ηλεκτρικής λειτουργίας

Order Code	Full Product Name	Κατανάλωση ενέργειας
18280600	SP342P 36S/940 DEIA PCS SMT L120 WH	27 W
18287500	SP342P 36S/940 DEIA PCS SMT L120 SI	27 W

Order Code	Full Product Name	Κατανάλωση ενέργειας
18293600	SP342P 36S/940 DEIA O SMT L120 SI	29 W

## Μηχανικά εξαρτήματα και Περιβλήμα

Order Code	Full Product Name	Χρώμα περιβλήματος
18280600	SP342P 36S/940 DEIA PCS SMT L120 WH	Λευκό
18287500	SP342P 36S/940 DEIA PCS SMT L120 SI	Ασημί

Order Code	Full Product Name	Χρώμα περιβλήματος
18293600	SP342P 36S/940 DEIA O SMT L120 SI	Ασημί

## Polar Wide Diagrams

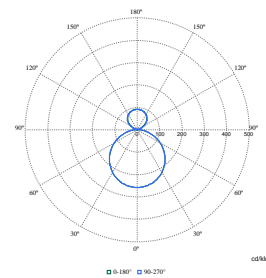
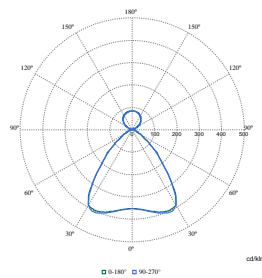
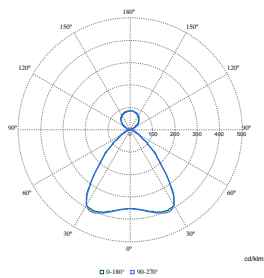

Polar Normal (separate) - SM340CI -  
910925867925

Polar Normal (separate) - SM340CI -  
910925867918

Polar Normal (separate) - SM340CI -  
910925867931

