



# Flexibilní světelné řady

## KeyLine, přisazené a závěsné

Řada návrhářů osvětlení a vlastníků kanceláří v současnosti upřednostňuje liniová svítidla, a to z jednoduchých důvodů – nejenže taková svítidla mají minimalistický design, ale také nabízí větší možnost výběru a jsou flexibilnější. Možné je všechno: krátké nebo dlouhé linie, samostatná svítidla, různé tvary i různé barvy. Výrobky KeyLine nabízí všechny tyto výhody za rozumnou cenu a přitom splňují normy pro kancelářské osvětlení. KeyLine nabízí špičkovou řadu liniových svítidel se štíhlým, minimalistickým designem a vysokými hodnotami světelného toku, která jsou vhodná i pro ty nejjasněji osvětlené kanceláře. Díky nízkému oslnění jsou také příjemná pro oči a splňují požadavky normy na UGR19. KeyLine lze použít v liniích i jako samostatná závěsná nebo přisazená svítidla. Tato produktová řada nabízí dokonalou flexibilitu a neomezené možnosti. Flexibilita designu KeyLine spočívá v dostupnosti různých délek, barev, hodnot světelného toku a tvarů svítidel – tvaru L i přímých linií. Všechna svítidla se vyznačují vysokým měrným výkonem až do 130 lm/W a mají možnost rozšíření o bezdrátovou konektivitu a ovládání. Přidejte k tomu atraktivní cenu a uvidíte, že svítidla KeyLine nabízí velkou přidanou hodnotu s vynikajícími celkovými provozními náklady.

### Výhody

- Vhodné pro použití v kancelářích
- Vynikající celkové provozní náklady
- Široká nabídka volitelného příslušenství pro různé druhy kanceláří

### Vlastnosti

- Příjemné světlo, s nízkým oslněním: <UGR19 u celé řady
- Vysoký světelný tok – až 4000 lm u 1,2m verze
- Připraveno na konektivitu Interact s bezdrátovými předřadníky
- Standardní volby – různé délky, barvy a hodnoty světelného toku
- Možnosti přízpůsobení na míru

# KeyLine, přisazené a závěsné

## Aplikace

- Kanceláře
- Maloobchod
- Vzdělávání

## Varování a bezpečnost

- Svítidla KeyLine mají stupeň krytí IP20, a nejsou tedy chráněna proti vniknutí vody. Důrazně doporučujeme zkontrolovat prostředí, ve kterém mají být tato svítidla nainstalována.
- Jestliže do takového svítidla i přes varování spojené s klasifikací IPX0 necháte vniknout vodu, společnosti Philips a Signify nebudou moci zaručit bezpečnost ani bránit závadám. Na výrobek se rovněž přestane vztahovat záruka.

## Versions

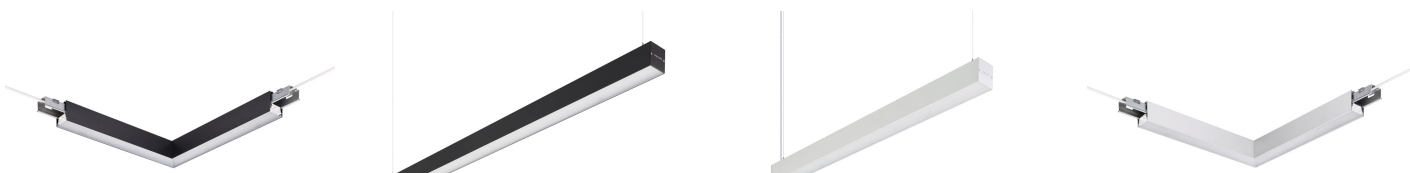

KeyLine L-corner, black

KeyLine suspended L1500, bk

KeyLine suspended L1200, alu

KeyLine L-corner, alu



KeyLine suspended L1500, alu

KeyLine SP350P WIA

KeyLine L-corner, white

## Rozměrové výkresy

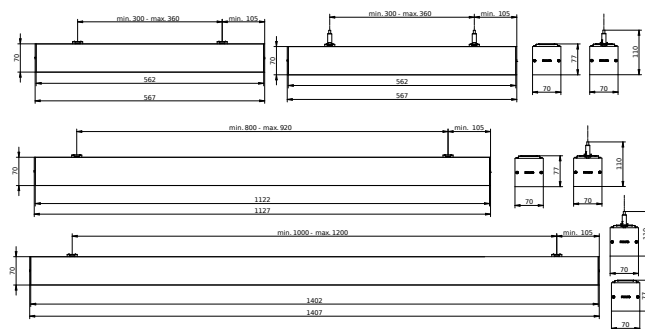
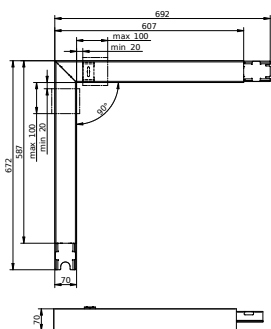

# KeyLine, přisazené a závěsné

## Rozměrové výkresy

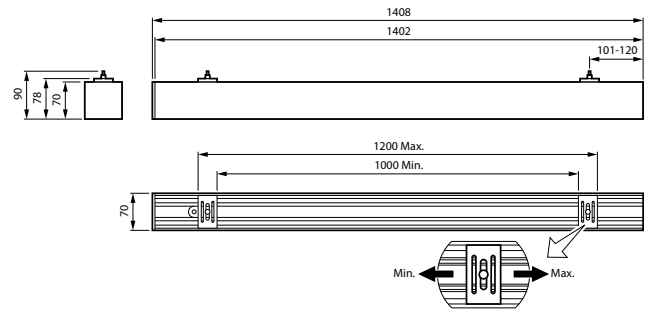
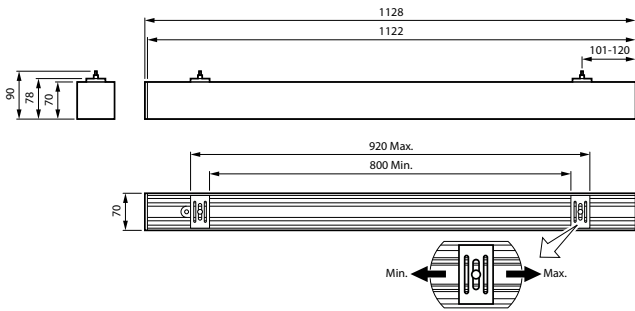

## Detaily o výrobku



KeyLine line coupling, alu



KeyLine black with ceiling bracket accessory for surface mounting

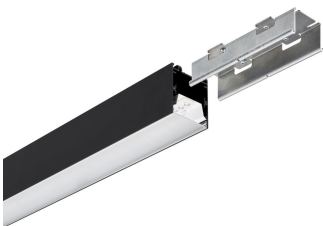

KeyLine black with coupling piece accessory for line mounting



KeyLine Asymmetric SM531C detailed



KeyLine\_SM350C\_WIA\_DPPI



KeyLine line configuration, white



KeyLine SM350C, white



KeyLine configuration with L-corner SM350X

# KeyLine, přisazené a závěsné

## Detaily o výrobku



KeyLine black with end-cap accessory



KeyLine line coupling, white



KeyLine alu with suspension set for suspended mounting

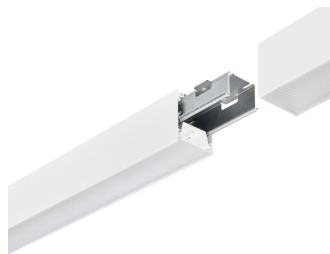

KeyLine white line coupling with coupling piece accessory



KeyLine\_SM350C\_WIA\_DPP3



KeyLine alu with end-cap accessory



KeyLine white with coupling piece accessory for line mounting



KeyLine structured optics UGR19 (PCS)



KeyLine line coupling, black

# KeyLine, přisazené a závěsné

## Detaily o výrobku

KeyLine SM350C, alu



KeyLine alu line coupling with coupling piece accessory

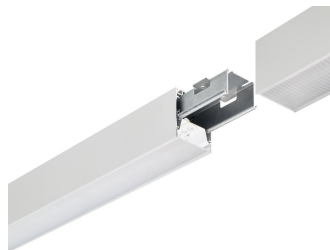

KeyLine line configuration, black



KeyLine alu with ceiling bracket accessory for surface mounting



KeyLine white with suspension set for suspended mounting



KeyLine white with ceiling bracket accessory for surface mounting



KeyLine white with end-cap accessory



KeyLine alu with coupling piece accessory for line mounting



KeyLine SM350C, black



KeyLine L-corner, black



## KeyLine, přisazené a závěsné

### Detaily o výrobku

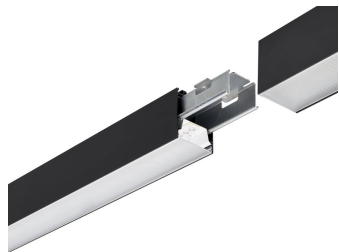

KeyLine black line coupling with coupling piece accessory



KeyLine black with suspension set for suspended mounting



KeyLine\_SM350C\_WIA\_DPP2



KeyLine L-corner, alu

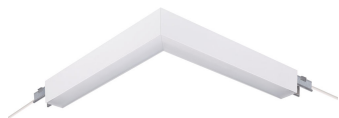

KeyLine L-corner, white

## KeyLine, přisazené a závěsné

### Obecné informace

Včetně předřadníku	Ano
Počet předřadnickových jednotek	1 jednotka
Servisní štítek	Ano

### Světelně technické

Index podání barev (CRI)	>80
--------------------------	-----

### Provozní a elektrické

Třída ochrany IEC	Bezpečnostní třída I
Frekvence sítě	50 to 60 Hz

### Mechanické a materiály

Kód ochrany proti mechanickým nárazům	IK06
Kód ochrany proti vniknutí	IP20

### Certifikace a použití

Rozsah okolní teploty	+10 až +35 °C
Značka CE	Ano
Značka ENEC	Značka ENEC
Test žhavým drátem	Teplota 650 °C, doba 30 s
Hodnota stroboskopického efektu (SVM)	0,4

### Počáteční parametry (podle IEC)

Tolerance světelného toku	+/-10%
---------------------------	--------

### Obecné informace

Order Code	Full Product Name	Vyměnitelný světelný zdroj
62454200	SM350X 27S/840 PSD PCS N BK	Ne
62442900	SM350C 34S/840 PSU PCS L1500 BK	Ne
62445000	SM350C 50S/840 PSU PCS L1500 BK	Ne
62448100	SM350C 34S/840 PSD PCS L1500 BK	Ne
62451100	SM350C 50S/840 PSD PCS L1500 BK	Ne
62367500	SM350C 27S/840 PSU PCS L1200 ALU	Ne
62417700	SM350C 40S/840 PSU PCS L1200 ALU	Ne
62420700	SM350C 27S/840 PSD PCS L1200 ALU	Ne
62423800	SM350C 40S/840 PSD PCS L1200 ALU	Ne
62432000	SM350C 27S/830 PSU PCS L1200 ALU	Ne
62434400	SM350C 40S/830 PSU PCS L1200 ALU	Ne
62436800	SM350C 27S/830 PSD PCS L1200 ALU	Ne
62438200	SM350C 40S/830 PSD PCS L1200 ALU	Ne
62452800	SM350X 27S/840 PSD L60L60 PCS ALU	Ne
62440500	SM350C 34S/840 PSU PCS L1500 ALU	Ne
62443600	SM350C 50S/840 PSU PCS L1500 ALU	Ne
62446700	SM350C 34S/840 PSD PCS L1500 ALU	Ne
62449800	SM350C 50S/840 PSD PCS L1500 ALU	Ne
62441200	SM350C 34S/840 PSU PCS L1500 WH	Ne
62444300	SM350C 50S/840 PSU PCS L1500 WH	Ne
62447400	SM350C 34S/840 PSD PCS L1500 WH	Ne
62450400	SM350C 50S/840 PSD PCS L1500 WH	Ne
62430600	SM350C 40S/840 WIA PCS L1200 WH	Ne
62431300	SM350C 40S/840 WIA PCS L1200 BK	Ne
62415300	SM350C 27S/840 PSU PCS L1200 WH	Ne
62418400	SM350C 40S/840 PSU PCS L1200 WH	Ne
62421400	SM350C 27S/840 PSD PCS L1200 WH	Ne
62424500	SM350C 40S/840 PSD PCS L1200 WH	Ne
62433700	SM350C 27S/830 PSU PCS L1200 WH	Ne
62435100	SM350C 40S/830 PSU PCS L1200 WH	Ne
62437500	SM350C 27S/830 PSD PCS L1200 WH	Ne
62439900	SM350C 40S/830 PSD PCS L1200 WH	Ne
62416000	SM350C 27S/840 PSU PCS L1200 BK	Ne
62419100	SM350C 40S/840 PSU PCS L1200 BK	Ne
62422100	SM350C 27S/840 PSD PCS L1200 BK	Ne
62425200	SM350C 40S/840 PSD PCS L1200 BK	Ne
62453500	SM350X 27S/840 PSD L60L60 PCS WH	Ne
61518200	SM351C 40S/840 PSU A PCS L1200 WH	-
61519900	SM351C 40S/840 PSD A PCS L1200 WH	-
61520500	SM351C 50S/840 PSU A PCS L1500 WH	-
61521200	SM351C 50S/840 PSD A PCS L1500 WH	-

## Světelně technické (1/2)

## KeyLine, přisazené a závěsné

Order Code	Full Product Name	Vyzařovací		Měrný	
		úhel světelného zdroje	Náhradní teplota chromatičnosti (jmen.)	výkon (jmen.) (nom.)	Světelný tok
62454200	SM350X 27S/840 PSD PCS N BK	120 stupňů	4000 K	135 lm/W	2 700 lm
62442900	SM350C 34S/840 PSU PCS L1500 BK	120 stupňů	4000 K	142 lm/W	3 400 lm
62445000	SM350C 50S/840 PSU PCS L1500 BK	120 stupňů	4000 K	135 lm/W	5 000 lm
62448100	SM350C 34S/840 PSD PCS L1500 BK	120 stupňů	4000 K	136 lm/W	3 400 lm
62451100	SM350C 50S/840 PSD PCS L1500 BK	120 stupňů	4000 K	135 lm/W	5 000 lm
62367500	SM350C 27S/840 PSU PCS L1200 ALU	120 stupňů	4000 K	138 lm/W	2 700 lm
62417700	SM350C 40S/840 PSU PCS L1200 ALU	120 stupňů	4000 K	133 lm/W	4 000 lm
62420700	SM350C 27S/840 PSD PCS L1200 ALU	120 stupňů	4000 K	135 lm/W	2 700 lm
62423800	SM350C 40S/840 PSD PCS L1200 ALU	120 stupňů	4000 K	133 lm/W	4 000 lm
62432000	SM350C 27S/830 PSU PCS L1200 ALU	120 stupňů	3000 K	132 lm/W	2 700 lm
62434400	SM350C 40S/830 PSU PCS L1200 ALU	120 stupňů	3000 K	133 lm/W	4 000 lm
62436800	SM350C 27S/830 PSD PCS L1200 ALU	120 stupňů	3000 K	135 lm/W	2 700 lm
62438200	SM350C 40S/830 PSD PCS L1200 ALU	120 stupňů	3000 K	129 lm/W	4 000 lm
62452800	SM350X 27S/840 PSD L60L60 PCS ALU	120 stupňů	4000 K	135 lm/W	2 700 lm
62440500	SM350C 34S/840 PSU PCS L1500 ALU	120 stupňů	4000 K	142 lm/W	3 400 lm
62443600	SM350C 50S/840 PSU PCS L1500 ALU	120 stupňů	4000 K	135 lm/W	5 000 lm

Order Code	Full Product Name	Vyzařovací		Měrný	
		úhel světelného zdroje	Náhradní teplota chromatičnosti (jmen.)	výkon (jmen.) (nom.)	Světelný tok
62446700	SM350C 34S/840 PSD PCS L1500 ALU	120 stupňů	4000 K	136 lm/W	3 400 lm
62449800	SM350C 50S/840 PSD PCS L1500 ALU	120 stupňů	4000 K	135 lm/W	5 000 lm
62441200	SM350C 34S/840 PSU PCS L1500 WH	120 stupňů	4000 K	142 lm/W	3 400 lm
62444300	SM350C 50S/840 PSU PCS L1500 WH	120 stupňů	4000 K	135 lm/W	5 000 lm
62447400	SM350C 34S/840 PSD PCS L1500 WH	120 stupňů	4000 K	136 lm/W	3 400 lm
62450400	SM350C 50S/840 PSD PCS L1500 WH	120 stupňů	4000 K	135 lm/W	5 000 lm
62430600	SM350C 40S/840 WIA PCS L1200 WH	120 stupňů	4000 K	133 lm/W	4 000 lm
62431300	SM350C 40S/840 WIA PCS L1200 BK	120 stupňů	4000 K	133 lm/W	4 000 lm
62415300	SM350C 27S/840 PSU PCS L1200 WH	120 stupňů	4000 K	138 lm/W	2 700 lm
62418400	SM350C 40S/840 PSU PCS L1200 WH	120 stupňů	4000 K	133 lm/W	4 000 lm
62421400	SM350C 27S/840 PSD PCS L1200 WH	120 stupňů	4000 K	135 lm/W	2 700 lm
62424500	SM350C 40S/840 PSD PCS L1200 WH	120 stupňů	4000 K	133 lm/W	4 000 lm
62433700	SM350C 27S/830 PSU PCS L1200 WH	120 stupňů	3000 K	132 lm/W	2 700 lm
62435100	SM350C 40S/830 PSU PCS L1200 WH	120 stupňů	3000 K	133 lm/W	4 000 lm
62437500	SM350C 27S/830 PSD PCS L1200 WH	120 stupňů	3000 K	135 lm/W	2 700 lm
62439900	SM350C 40S/830 PSD PCS L1200 WH	120 stupňů	3000 K	129 lm/W	4 000 lm

## KeyLine, přisazené a závěsné

Order Code	Full Product Name	Vyzařovací		Měrný	
		úhel světelného zdroje	Náhradní teplota chromatičnosti (jmen.)	výkon (jmen.) (nom.)	Světelný tok
62416000	SM350C 27S/840 PSU PCS L1200 BK	120 stupňů	4000 K	138 lm/W	2 700 lm
62419100	SM350C 40S/840 PSU PCS L1200 BK	120 stupňů	4000 K	133 lm/W	4 000 lm
62422100	SM350C 27S/840 PSD PCS L1200 BK	120 stupňů	4000 K	135 lm/W	2 700 lm
62425200	SM350C 40S/840 PSD PCS L1200 BK	120 stupňů	4000 K	133 lm/W	4 000 lm
62453500	SM350X 27S/840 PSD	120 stupňů	4000 K	135 lm/W	2 700 lm

Order Code	Full Product Name	Vyzařovací		Měrný	
		úhel světelného zdroje	Náhradní teplota chromatičnosti (jmen.)	výkon (jmen.) (nom.)	Světelný tok
	L60L60 PCS WH				
61518200	SM351C 40S/840 PSU A PCS L1200 WH	-	4000 K	133 lm/W	4 000 lm
61519900	SM351C 40S/840 PSD A PCS L1200 WH	-	4000 K	133 lm/W	4 000 lm
61520500	SM351C 50S/840 PSU A PCS L1500 WH	-	4000 K	135 lm/W	5 000 lm
61521200	SM351C 50S/840 PSD A PCS L1500 WH	-	4000 K	132 lm/W	5 000 lm

### Světelně technické (2/2)

Order Code	Full Product Name	Typ optiky
62454200	SM350X 27S/840 PSD PCS N BK	Střední paprsek
62442900	SM350C 34S/840 PSU PCS L1500 BK	Střední paprsek
62445000	SM350C 50S/840 PSU PCS L1500 BK	Střední paprsek
62448100	SM350C 34S/840 PSD PCS L1500 BK	Střední paprsek
62451100	SM350C 50S/840 PSD PCS L1500 BK	Střední paprsek
62367500	SM350C 27S/840 PSU PCS L1200 ALU	Střední paprsek
62417700	SM350C 40S/840 PSU PCS L1200 ALU	Střední paprsek
62420700	SM350C 27S/840 PSD PCS L1200 ALU	Střední paprsek
62423800	SM350C 40S/840 PSD PCS L1200 ALU	Střední paprsek
62432000	SM350C 27S/830 PSU PCS L1200 ALU	Střední paprsek
62434400	SM350C 40S/830 PSU PCS L1200 ALU	Střední paprsek
62436800	SM350C 27S/830 PSD PCS L1200 ALU	Střední paprsek
62438200	SM350C 40S/830 PSD PCS L1200 ALU	Střední paprsek
62452800	SM350X 27S/840 PSD L60L60 PCS ALU	Střední paprsek
62440500	SM350C 34S/840 PSU PCS L1500 ALU	Střední paprsek
62443600	SM350C 50S/840 PSU PCS L1500 ALU	Střední paprsek
62446700	SM350C 34S/840 PSD PCS L1500 ALU	Střední paprsek
62449800	SM350C 50S/840 PSD PCS L1500 ALU	Střední paprsek
62441200	SM350C 34S/840 PSU PCS L1500 WH	Střední paprsek
62444300	SM350C 50S/840 PSU PCS L1500 WH	Střední paprsek
62447400	SM350C 34S/840 PSD PCS L1500 WH	Střední paprsek
62450400	SM350C 50S/840 PSD PCS L1500 WH	Střední paprsek
62430600	SM350C 40S/840 WIA PCS L1200 WH	Střední paprsek

Order Code	Full Product Name	Typ optiky
62431300	SM350C 40S/840 WIA PCS L1200 BK	Střední paprsek
62415300	SM350C 27S/840 PSU PCS L1200 WH	Střední paprsek
62418400	SM350C 40S/840 PSU PCS L1200 WH	Střední paprsek
62421400	SM350C 27S/840 PSD PCS L1200 WH	Střední paprsek
62424500	SM350C 40S/840 PSD PCS L1200 WH	Střední paprsek
62433700	SM350C 27S/830 PSU PCS L1200 WH	Střední paprsek
62435100	SM350C 40S/830 PSU PCS L1200 WH	Střední paprsek
62437500	SM350C 27S/830 PSD PCS L1200 WH	Střední paprsek
62439900	SM350C 40S/830 PSD PCS L1200 WH	Střední paprsek
62416000	SM350C 27S/840 PSU PCS L1200 BK	Střední paprsek
62419100	SM350C 40S/840 PSU PCS L1200 BK	Střední paprsek
62422100	SM350C 27S/840 PSD PCS L1200 BK	Střední paprsek
62425200	SM350C 40S/840 PSD PCS L1200 BK	Střední paprsek
62453500	SM350X 27S/840 PSD L60L60 PCS WH	Střední paprsek
61518200	SM351C 40S/840 PSU A PCS L1200 WH	Vyzařovací úhel asymetrického paprsku
61519900	SM351C 40S/840 PSD A PCS L1200 WH	Vyzařovací úhel asymetrického paprsku
61520500	SM351C 50S/840 PSU A PCS L1500 WH	Vyzařovací úhel asymetrického paprsku
61521200	SM351C 50S/840 PSD A PCS L1500 WH	Vyzařovací úhel asymetrického paprsku

### Provozní a elektrické

## KeyLine, přisazené a závěsné

Order Code	Full Product Name	Vstupní napětí	Spotřeba		Vhodné pro náhodné spínání
			energie		
62454200	SM350X 27S/840 PSD PCS N BK	220 až 240 V	21 W		Ne
62442900	SM350C 34S/840 PSU PCS L1500 BK	220 až 240 V	25 W		Ne
62445000	SM350C 50S/840 PSU PCS L1500 BK	220 až 240 V	36,5 W		Ne
62448100	SM350C 34S/840 PSD PCS L1500 BK	220 až 240 V	26 W		Ne
62451100	SM350C 50S/840 PSD PCS L1500 BK	220 až 240 V	38 W		Ne
62367500	SM350C 27S/840 PSU PCS L1200 ALU	220 až 240 V	20,5 W		Ne
62417700	SM350C 40S/840 PSU PCS L1200 ALU	220 až 240 V	30 W		Ne
62420700	SM350C 27S/840 PSD PCS L1200 ALU	220 až 240 V	21 W		Ne
62423800	SM350C 40S/840 PSD PCS L1200 ALU	220 až 240 V	31 W		Ne
62432000	SM350C 27S/830 PSU PCS L1200 ALU	220 až 240 V	20,5 W		Ne
62434400	SM350C 40S/830 PSU PCS L1200 ALU	220 až 240 V	30 W		Ne
62436800	SM350C 27S/830 PSD PCS L1200 ALU	220 až 240 V	21 W		Ne
62438200	SM350C 40S/830 PSD PCS L1200 ALU	220 až 240 V	31 W		Ne
62452800	SM350X 27S/840 PSD L60L60 PCS ALU	220 až 240 V	21 W		Ne
62440500	SM350C 34S/840 PSU PCS L1500 ALU	220 až 240 V	25 W		Ne
62443600	SM350C 50S/840 PSU PCS L1500 ALU	220 až 240 V	36,5 W		Ne
62446700	SM350C 34S/840 PSD PCS L1500 ALU	220 až 240 V	26 W		Ne
62449800	SM350C 50S/840 PSD PCS L1500 ALU	220 až 240 V	38 W		Ne
62441200	SM350C 34S/840 PSU PCS L1500 WH	220 až 240 V	25 W		Ne
62444300	SM350C 50S/840 PSU PCS L1500 WH	220 až 240 V	36,5 W		Ne
62447400	SM350C 34S/840 PSD PCS L1500 WH	220 až 240 V	26 W		Ne

Order Code	Full Product Name	Vstupní napětí	Spotřeba		Vhodné pro náhodné spínání
			energie		
62450400	SM350C 50S/840 PSD PCS L1500 WH	220 až 240 V	38 W		Ne
62430600	SM350C 40S/840 WIA PCS L1200 WH	220 až 240 V	30 W		Ne
62431300	SM350C 40S/840 WIA PCS L1200 BK	220 až 240 V	30 W		Ne
62415300	SM350C 27S/840 PSU PCS L1200 WH	220 až 240 V	20,5 W		Ne
62418400	SM350C 40S/840 PSU PCS L1200 WH	220 až 240 V	30 W		Ne
62421400	SM350C 27S/840 PSD PCS L1200 WH	220 až 240 V	21 W		Ne
62424500	SM350C 40S/840 PSD PCS L1200 WH	220 až 240 V	31 W		Ne
62433700	SM350C 27S/830 PSU PCS L1200 WH	220 až 240 V	20,5 W		Ne
62435100	SM350C 40S/830 PSU PCS L1200 WH	220 až 240 V	30 W		Ne
62437500	SM350C 27S/830 PSD PCS L1200 WH	220 až 240 V	21 W		Ne
62439900	SM350C 40S/830 PSD PCS L1200 WH	220 až 240 V	31 W		Ne
62416000	SM350C 27S/840 PSU PCS L1200 BK	220 až 240 V	20,5 W		Ne
62419100	SM350C 40S/840 PSU PCS L1200 BK	220 až 240 V	30 W		Ne
62422100	SM350C 27S/840 PSD PCS L1200 BK	220 až 240 V	21 W		Ne
62425200	SM350C 40S/840 PSD PCS L1200 BK	220 až 240 V	31 W		Ne
62453500	SM350X 27S/840 PSD L60L60 PCS WH	220 až 240 V	21 W		Ne
61518200	SM351C 40S/840 PSU A PCS L1200 WH	220-240 V	30 W		Nevztahuje se
61519900	SM351C 40S/840 PSD A PCS L1200 WH	220-240 V	31 W		Nevztahuje se
61520500	SM351C 50S/840 PSU A PCS L1500 WH	220-240 V	37 W		Nevztahuje se
61521200	SM351C 50S/840 PSD A PCS L1500 WH	220-240 V	38 W		Nevztahuje se

### Řízení a stmívání

Order Code	Full Product Name	Maximální úroveň	
		Stmívatelné	ztlumení
62454200	SM350X 27S/840 PSD PCS N BK	Ano	1%
62442900	SM350C 34S/840 PSU PCS L1500 BK	Ne	Není k dispozici
62445000	SM350C 50S/840 PSU PCS L1500 BK	Ne	Není k dispozici

Order Code	Full Product Name	Maximální úroveň	
		Stmívatelné	ztlumení
62448100	SM350C 34S/840 PSD PCS L1500 BK	Ano	1%
62451100	SM350C 50S/840 PSD PCS L1500 BK	Ano	1%
62367500	SM350C 27S/840 PSU PCS L1200 ALU	Ne	Není k dispozici

## KeyLine, přisazené a závěsné

Order Code	Full Product Name	Stmívatelné	Maximální úroveň ztlumení
62417700	SM350C 40S/840 PSU PCS L1200 ALU	Ne	Není k dispozici
62420700	SM350C 27S/840 PSD PCS L1200 ALU	Ano	1%
62423800	SM350C 40S/840 PSD PCS L1200 ALU	Ano	1%
62432000	SM350C 27S/830 PSU PCS L1200 ALU	Ne	Není k dispozici
62434400	SM350C 40S/830 PSU PCS L1200 ALU	Ne	Není k dispozici
62436800	SM350C 27S/830 PSD PCS L1200 ALU	Ano	1%
62438200	SM350C 40S/830 PSD PCS L1200 ALU	Ano	1%
62452800	SM350X 27S/840 PSD L60L60 PCS ALU	Ano	1%
62440500	SM350C 34S/840 PSU PCS L1500 ALU	Ne	Není k dispozici
62443600	SM350C 50S/840 PSU PCS L1500 ALU	Ne	Není k dispozici
62446700	SM350C 34S/840 PSD PCS L1500 ALU	Ano	1%
62449800	SM350C 50S/840 PSD PCS L1500 ALU	Ano	1%
62441200	SM350C 34S/840 PSU PCS L1500 WH	Ne	Není k dispozici
62444300	SM350C 50S/840 PSU PCS L1500 WH	Ne	Není k dispozici
62447400	SM350C 34S/840 PSD PCS L1500 WH	Ano	1%
62450400	SM350C 50S/840 PSD PCS L1500 WH	Ano	1%
62430600	SM350C 40S/840 WIA PCS L1200 WH	Ne	1%
62431300	SM350C 40S/840 WIA PCS L1200 BK	Ne	1%

Order Code	Full Product Name	Stmívatelné	Maximální úroveň ztlumení
62415300	SM350C 27S/840 PSU PCS L1200 WH	Ne	Není k dispozici
62418400	SM350C 40S/840 PSU PCS L1200 WH	Ne	Není k dispozici
62421400	SM350C 27S/840 PSD PCS L1200 WH	Ano	1%
62424500	SM350C 40S/840 PSD PCS L1200 WH	Ano	1%
62433700	SM350C 27S/830 PSU PCS L1200 WH	Ne	Není k dispozici
62435100	SM350C 40S/830 PSU PCS L1200 WH	Ne	Není k dispozici
62437500	SM350C 27S/830 PSD PCS L1200 WH	Ano	1%
62439900	SM350C 40S/830 PSD PCS L1200 WH	Ano	1%
62416000	SM350C 27S/840 PSU PCS L1200 BK	Ne	Není k dispozici
62419100	SM350C 40S/840 PSU PCS L1200 BK	Ne	Není k dispozici
62422100	SM350C 27S/840 PSD PCS L1200 BK	Ano	1%
62425200	SM350C 40S/840 PSD PCS L1200 BK	Ano	1%
62453500	SM350X 27S/840 PSD L60L60 PCS WH	Ano	1%
61518200	SM351C 40S/840 PSU A PCS L1200 WH	Ne	Není k dispozici
61519900	SM351C 40S/840 PSD A PCS L1200 WH	-	1%
61520500	SM351C 50S/840 PSU A PCS L1500 WH	Ne	Není k dispozici
61521200	SM351C 50S/840 PSD A PCS L1500 WH	-	1%

### Mechanické a materiály

Order Code	Full Product Name	Barva těla
62454200	SM350X 27S/840 PSD PCS N BK	Černá
62442900	SM350C 34S/840 PSU PCS L1500 BK	Černá
62445000	SM350C 50S/840 PSU PCS L1500 BK	Černá
62448100	SM350C 34S/840 PSD PCS L1500 BK	Černá
62451100	SM350C 50S/840 PSD PCS L1500 BK	Černá
62367500	SM350C 27S/840 PSU PCS L1200 ALU	Hliník
62417700	SM350C 40S/840 PSU PCS L1200 ALU	Hliník
62420700	SM350C 27S/840 PSD PCS L1200 ALU	Hliník
62423800	SM350C 40S/840 PSD PCS L1200 ALU	Hliník
62432000	SM350C 27S/830 PSU PCS L1200 ALU	Hliník
62434400	SM350C 40S/830 PSU PCS L1200 ALU	Hliník
62436800	SM350C 27S/830 PSD PCS L1200 ALU	Hliník
62438200	SM350C 40S/830 PSD PCS L1200 ALU	Hliník
62452800	SM350X 27S/840 PSD L60L60 PCS ALU	Hliník
62440500	SM350C 34S/840 PSU PCS L1500 ALU	Hliník
62443600	SM350C 50S/840 PSU PCS L1500 ALU	Hliník
62446700	SM350C 34S/840 PSD PCS L1500 ALU	Hliník
62449800	SM350C 50S/840 PSD PCS L1500 ALU	Hliník
62441200	SM350C 34S/840 PSU PCS L1500 WH	Bílá
62444300	SM350C 50S/840 PSU PCS L1500 WH	Bílá
62447400	SM350C 34S/840 PSD PCS L1500 WH	Bílá

Order Code	Full Product Name	Barva těla
62450400	SM350C 50S/840 PSD PCS L1500 WH	Bílá
62430600	SM350C 40S/840 WIA PCS L1200 WH	Bílá
62431300	SM350C 40S/840 WIA PCS L1200 BK	Černá
62415300	SM350C 27S/840 PSU PCS L1200 WH	Bílá
62418400	SM350C 40S/840 PSU PCS L1200 WH	Bílá
62421400	SM350C 27S/840 PSD PCS L1200 WH	Bílá
62424500	SM350C 40S/840 PSD PCS L1200 WH	Bílá
62433700	SM350C 27S/830 PSU PCS L1200 WH	Bílá
62435100	SM350C 40S/830 PSU PCS L1200 WH	Bílá
62437500	SM350C 27S/830 PSD PCS L1200 WH	Bílá
62439900	SM350C 40S/830 PSD PCS L1200 WH	Bílá
62416000	SM350C 27S/840 PSU PCS L1200 BK	Černá
62419100	SM350C 40S/840 PSU PCS L1200 BK	Černá
62422100	SM350C 27S/840 PSD PCS L1200 BK	Černá
62425200	SM350C 40S/840 PSD PCS L1200 BK	Černá
62453500	SM350X 27S/840 PSD L60L60 PCS WH	Bílá
61518200	SM351C 40S/840 PSU A PCS L1200 WH	Bílá
61519900	SM351C 40S/840 PSD A PCS L1200 WH	Bílá
61520500	SM351C 50S/840 PSU A PCS L1500 WH	Bílá
61521200	SM351C 50S/840 PSD A PCS L1500 WH	Bílá

### Nouzové osvětlení

Order Code	Full Product Name	Centrální nouzový provoz
62454200	SM350X 27S/840 PSD PCS N BK	-
62442900	SM350C 34S/840 PSU PCS L1500 BK	-
62445000	SM350C 50S/840 PSU PCS L1500 BK	-

Order Code	Full Product Name	Centrální nouzový provoz
62448100	SM350C 34S/840 PSD PCS L1500 BK	-
62451100	SM350C 50S/840 PSD PCS L1500 BK	-
62367500	SM350C 27S/840 PSU PCS L1200 ALU	-

## KeyLine, přisazené a závěsné

Order Code	Full Product Name	Centrální nouzový provoz
62417700	SM350C 40S/840 PSU PCS L1200 ALU	-
62420700	SM350C 27S/840 PSD PCS L1200 ALU	-
62423800	SM350C 40S/840 PSD PCS L1200 ALU	-
62432000	SM350C 27S/830 PSU PCS L1200 ALU	-
62434400	SM350C 40S/830 PSU PCS L1200 ALU	-
62436800	SM350C 27S/830 PSD PCS L1200 ALU	-
62438200	SM350C 40S/830 PSD PCS L1200 ALU	-
62452800	SM350X 27S/840 PSD L60L60 PCS ALU	-
62440500	SM350C 34S/840 PSU PCS L1500 ALU	-
62443600	SM350C 50S/840 PSU PCS L1500 ALU	-
62446700	SM350C 34S/840 PSD PCS L1500 ALU	-
62449800	SM350C 50S/840 PSD PCS L1500 ALU	-
62441200	SM350C 34S/840 PSU PCS L1500 WH	-
62444300	SM350C 50S/840 PSU PCS L1500 WH	-
62447400	SM350C 34S/840 PSD PCS L1500 WH	-
62450400	SM350C 50S/840 PSD PCS L1500 WH	-
62430600	SM350C 40S/840 WIA PCS L1200 WH	-
62431300	SM350C 40S/840 WIA PCS L1200 BK	-

Order Code	Full Product Name	Centrální nouzový provoz
62415300	SM350C 27S/840 PSU PCS L1200 WH	-
62418400	SM350C 40S/840 PSU PCS L1200 WH	-
62421400	SM350C 27S/840 PSD PCS L1200 WH	-
62424500	SM350C 40S/840 PSD PCS L1200 WH	-
62433700	SM350C 27S/830 PSU PCS L1200 WH	-
62435100	SM350C 40S/830 PSU PCS L1200 WH	-
62437500	SM350C 27S/830 PSD PCS L1200 WH	-
62439900	SM350C 40S/830 PSD PCS L1200 WH	-
62416000	SM350C 27S/840 PSU PCS L1200 BK	-
62419100	SM350C 40S/840 PSU PCS L1200 BK	-
62422100	SM350C 27S/840 PSD PCS L1200 BK	-
62425200	SM350C 40S/840 PSD PCS L1200 BK	-
62453500	SM350X 27S/840 PSD L60L60 PCS WH	-
61518200	SM351C 40S/840 PSU A PCS L1200 WH	Ne
61519900	SM351C 40S/840 PSD A PCS L1200 WH	Ne
61520500	SM351C 50S/840 PSU A PCS L1500 WH	Ne
61521200	SM351C 50S/840 PSD A PCS L1500 WH	Ne

### Certifikace a použití

Order Code	Full Product Name	Značka hořlavosti	Hodnota blikání (PstLM)
62454200	SM350X 27S/840 PSD PCS N BK	Pro montáž na běžně hořlavé povrchy	1
62442900	SM350C 34S/840 PSU PCS L1500 BK	Pro montáž na běžně hořlavé povrchy	1
62445000	SM350C 50S/840 PSU PCS L1500 BK	Pro montáž na běžně hořlavé povrchy	1
62448100	SM350C 34S/840 PSD PCS L1500 BK	Pro montáž na běžně hořlavé povrchy	1
62451100	SM350C 50S/840 PSD PCS L1500 BK	Pro montáž na běžně hořlavé povrchy	1
62367500	SM350C 27S/840 PSU PCS L1200 ALU	Pro montáž na běžně hořlavé povrchy	1
62417700	SM350C 40S/840 PSU PCS L1200 ALU	Pro montáž na běžně hořlavé povrchy	1
62420700	SM350C 27S/840 PSD PCS L1200 ALU	Pro montáž na běžně hořlavé povrchy	1
62423800	SM350C 40S/840 PSD PCS L1200 ALU	Pro montáž na běžně hořlavé povrchy	1
62432000	SM350C 27S/830 PSU PCS L1200 ALU	Pro montáž na běžně hořlavé povrchy	1
62434400	SM350C 40S/830 PSU PCS L1200 ALU	Pro montáž na běžně hořlavé povrchy	1
62436800	SM350C 27S/830 PSD PCS L1200 ALU	Pro montáž na běžně hořlavé povrchy	1
62438200	SM350C 40S/830 PSD PCS L1200 ALU	Pro montáž na běžně hořlavé povrchy	1
62452800	SM350X 27S/840 PSD L60L60 PCS ALU	Pro montáž na běžně hořlavé povrchy	1

Order Code	Full Product Name	Značka hořlavosti	Hodnota blikání (PstLM)
62440500	SM350C 34S/840 PSU PCS L1500 ALU	Pro montáž na běžně hořlavé povrchy	1
62443600	SM350C 50S/840 PSU PCS L1500 ALU	Pro montáž na běžně hořlavé povrchy	1
62446700	SM350C 34S/840 PSD PCS L1500 ALU	Pro montáž na běžně hořlavé povrchy	1
62449800	SM350C 50S/840 PSD PCS L1500 ALU	Pro montáž na běžně hořlavé povrchy	1
62441200	SM350C 34S/840 PSU PCS L1500 WH	Pro montáž na běžně hořlavé povrchy	1
62444300	SM350C 50S/840 PSU PCS L1500 WH	Pro montáž na běžně hořlavé povrchy	1
62447400	SM350C 34S/840 PSD PCS L1500 WH	Pro montáž na běžně hořlavé povrchy	1
62450400	SM350C 50S/840 PSD PCS L1500 WH	Pro montáž na běžně hořlavé povrchy	1
62430600	SM350C 40S/840 WIA PCS L1200 WH	Pro montáž na běžně hořlavé povrchy	1
62431300	SM350C 40S/840 WIA PCS L1200 BK	Pro montáž na běžně hořlavé povrchy	1
62415300	SM350C 27S/840 PSU PCS L1200 WH	Pro montáž na běžně hořlavé povrchy	1
62418400	SM350C 40S/840 PSU PCS L1200 WH	Pro montáž na běžně hořlavé povrchy	1
62421400	SM350C 27S/840 PSD PCS L1200 WH	Pro montáž na běžně hořlavé povrchy	1
62424500	SM350C 40S/840 PSD PCS L1200 WH	Pro montáž na běžně hořlavé povrchy	1

## KeyLine, přisazené a závěsné

Order Code	Full Product Name	Značka hořlavosti	Hodnota blikání (PstLM)
62433700	SM350C 27S/830 PSU PCS L1200 WH	Pro montáž na běžné hořlavé povrchy	1
62435100	SM350C 40S/830 PSU PCS L1200 WH	Pro montáž na běžné hořlavé povrchy	1
62437500	SM350C 27S/830 PSD PCS L1200 WH	Pro montáž na běžné hořlavé povrchy	1
62439900	SM350C 40S/830 PSD PCS L1200 WH	Pro montáž na běžné hořlavé povrchy	1
62416000	SM350C 27S/840 PSU PCS L1200 BK	Pro montáž na běžné hořlavé povrchy	1
62419100	SM350C 40S/840 PSU PCS L1200 BK	Pro montáž na běžné hořlavé povrchy	1
62422100	SM350C 27S/840 PSD PCS L1200 BK	Pro montáž na běžné hořlavé povrchy	1

Order Code	Full Product Name	Značka hořlavosti	Hodnota blikání (PstLM)
62425200	SM350C 40S/840 PSD PCS L1200 BK	Pro montáž na běžné hořlavé povrchy	1
62453500	SM350X 27S/840 PSD L60L60 PCS WH	Pro montáž na běžné hořlavé povrchy	1
61518200	SM351C 40S/840 PSU A PCS L1200 WH	-	-
61519900	SM351C 40S/840 PSD A PCS L1200 WH	-	-
61520500	SM351C 50S/840 PSU A PCS L1500 WH	-	-
61521200	SM351C 50S/840 PSD A PCS L1500 WH	-	-

### Počáteční parametry (podle IEC)

Order Code	Full Product Name	Počáteční chromatičnost
62454200	SM350X 27S/840 PSD PCS N BK	(0.39, 0.38) SDCM <3
62442900	SM350C 34S/840 PSU PCS L1500 BK	(0.39, 0.38) SDCM <3
62445000	SM350C 50S/840 PSU PCS L1500 BK	(0.39, 0.38) SDCM <3
62448100	SM350C 34S/840 PSD PCS L1500 BK	(0.39, 0.38) SDCM <3
62451100	SM350C 50S/840 PSD PCS L1500 BK	(0.39, 0.38) SDCM <3
62367500	SM350C 27S/840 PSU PCS L1200 ALU	(0.39, 0.38) SDCM <3
62417700	SM350C 40S/840 PSU PCS L1200 ALU	(0.39, 0.38) SDCM <3
62420700	SM350C 27S/840 PSD PCS L1200 ALU	(0.39, 0.38) SDCM <3
62423800	SM350C 40S/840 PSD PCS L1200 ALU	(0.39, 0.38) SDCM <3
62432000	SM350C 27S/830 PSU PCS L1200 ALU	(0.43, 0.40) SDCM <3
62434400	SM350C 40S/830 PSU PCS L1200 ALU	(0.43, 0.40) SDCM <3
62436800	SM350C 27S/830 PSD PCS L1200 ALU	(0.43, 0.40) SDCM <3
62438200	SM350C 40S/830 PSD PCS L1200 ALU	(0.43, 0.40) SDCM <3
62452800	SM350X 27S/840 PSD L60L60 PCS ALU	(0.39, 0.38) SDCM <3
62440500	SM350C 34S/840 PSU PCS L1500 ALU	(0.39, 0.38) SDCM <3
62443600	SM350C 50S/840 PSU PCS L1500 ALU	(0.39, 0.38) SDCM <3
62446700	SM350C 34S/840 PSD PCS L1500 ALU	(0.39, 0.38) SDCM <3
62449800	SM350C 50S/840 PSD PCS L1500 ALU	(0.39, 0.38) SDCM <3
62441200	SM350C 34S/840 PSU PCS L1500 WH	(0.39, 0.38) SDCM <3
62444300	SM350C 50S/840 PSU PCS L1500 WH	(0.39, 0.38) SDCM <3
62447400	SM350C 34S/840 PSD PCS L1500 WH	(0.39, 0.38) SDCM <3

Order Code	Full Product Name	Počáteční chromatičnost
62450400	SM350C 50S/840 PSD PCS L1500 WH	(0.39, 0.38) SDCM <3
62430600	SM350C 40S/840 WIA PCS L1200 WH	(0.39, 0.38) SDCM <3
62431300	SM350C 40S/840 WIA PCS L1200 BK	(0.39, 0.38) SDCM <3
62415300	SM350C 27S/840 PSU PCS L1200 WH	(0.39, 0.38) SDCM <3
62418400	SM350C 40S/840 PSU PCS L1200 WH	(0.39, 0.38) SDCM <3
62421400	SM350C 27S/840 PSD PCS L1200 WH	(0.39, 0.38) SDCM <3
62424500	SM350C 40S/840 PSD PCS L1200 WH	(0.39, 0.38) SDCM <3
62433700	SM350C 27S/830 PSU PCS L1200 WH	(0.43, 0.40) SDCM <3
62435100	SM350C 40S/830 PSU PCS L1200 WH	(0.43, 0.40) SDCM <3
62437500	SM350C 27S/830 PSD PCS L1200 WH	(0.43, 0.40) SDCM <3
62439900	SM350C 40S/830 PSD PCS L1200 WH	(0.43, 0.40) SDCM <3
62416000	SM350C 27S/840 PSU PCS L1200 BK	(0.39, 0.38) SDCM <3
62419100	SM350C 40S/840 PSU PCS L1200 BK	(0.39, 0.38) SDCM <3
62422100	SM350C 27S/840 PSD PCS L1200 BK	(0.39, 0.38) SDCM <3
62425200	SM350C 40S/840 PSD PCS L1200 BK	(0.39, 0.38) SDCM <3
62453500	SM350X 27S/840 PSD L60L60 PCS WH	(0.39, 0.38) SDCM <3
61518200	SM351C 40S/840 PSU A PCS L1200 WH	(0.39, 0.38) SDCM <3
61519900	SM351C 40S/840 PSD A PCS L1200 WH	(0.39, 0.38) SDCM <3
61520500	SM351C 50S/840 PSU A PCS L1500 WH	(0.39, 0.38) SDCM <3
61521200	SM351C 50S/840 PSD A PCS L1500 WH	(0.39, 0.38) SDCM <3

### Označení a balení

Order Code	Full Product Name	Kód produktové řady
62454200	SM350X 27S/840 PSD PCS N BK	SM350X
62442900	SM350C 34S/840 PSU PCS L1500 BK	SM350C
62445000	SM350C 50S/840 PSU PCS L1500 BK	SM350C
62448100	SM350C 34S/840 PSD PCS L1500 BK	SM350C
62451100	SM350C 50S/840 PSD PCS L1500 BK	SM350C
62367500	SM350C 27S/840 PSU PCS L1200 ALU	SM350C

Order Code	Full Product Name	Kód produktové řady
62417700	SM350C 40S/840 PSU PCS L1200 ALU	SM350C
62420700	SM350C 27S/840 PSD PCS L1200 ALU	SM350C
62423800	SM350C 40S/840 PSD PCS L1200 ALU	SM350C
62432000	SM350C 27S/830 PSU PCS L1200 ALU	SM350C
62434400	SM350C 40S/830 PSU PCS L1200 ALU	SM350C
62436800	SM350C 27S/830 PSD PCS L1200 ALU	SM350C

# KeyLine, přisazené a závěsné

Order Code	Full Product Name	Kód produktové řady
62438200	SM350C 40S/830 PSD PCS L1200 ALU	SM350C
62452800	SM350X 27S/840 PSD L60L60 PCS ALU	SM350X
62440500	SM350C 34S/840 PSU PCS L1500 ALU	SM350C
62443600	SM350C 50S/840 PSU PCS L1500 ALU	SM350C
62446700	SM350C 34S/840 PSD PCS L1500 ALU	SM350C
62449800	SM350C 50S/840 PSD PCS L1500 ALU	SM350C
62441200	SM350C 34S/840 PSU PCS L1500 WH	SM350C
62444300	SM350C 50S/840 PSU PCS L1500 WH	SM350C
62447400	SM350C 34S/840 PSD PCS L1500 WH	SM350C
62450400	SM350C 50S/840 PSD PCS L1500 WH	SM350C
62430600	SM350C 40S/840 WIA PCS L1200 WH	SM350C
62431300	SM350C 40S/840 WIA PCS L1200 BK	SM350C
62415300	SM350C 27S/840 PSU PCS L1200 WH	SM350C
62418400	SM350C 40S/840 PSU PCS L1200 WH	SM350C
62421400	SM350C 27S/840 PSD PCS L1200 WH	SM350C

Order Code	Full Product Name	Kód produktové řady
62424500	SM350C 40S/840 PSD PCS L1200 WH	SM350C
62433700	SM350C 27S/830 PSU PCS L1200 WH	SM350C
62435100	SM350C 40S/830 PSU PCS L1200 WH	SM350C
62437500	SM350C 27S/830 PSD PCS L1200 WH	SM350C
62439900	SM350C 40S/830 PSD PCS L1200 WH	SM350C
62416000	SM350C 27S/840 PSU PCS L1200 BK	SM350C
62419100	SM350C 40S/840 PSU PCS L1200 BK	SM350C
62422100	SM350C 27S/840 PSD PCS L1200 BK	SM350C
62425200	SM350C 40S/840 PSD PCS L1200 BK	SM350C
62453500	SM350X 27S/840 PSD L60L60 PCS WH	SM350X
61518200	SM351C 40S/840 PSU A PCS L1200 WH	SM350C
61519900	SM351C 40S/840 PSD A PCS L1200 WH	SM350C
61520500	SM351C 50S/840 PSU A PCS L1500 WH	SM350C
61521200	SM351C 50S/840 PSD A PCS L1500 WH	SM350C

## Polar Wide Diagrams

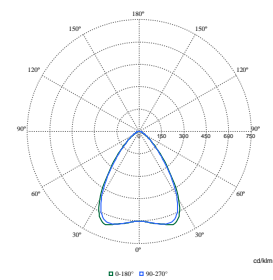
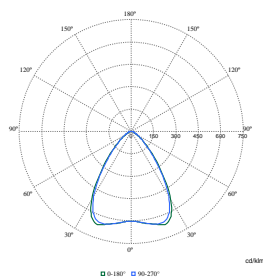
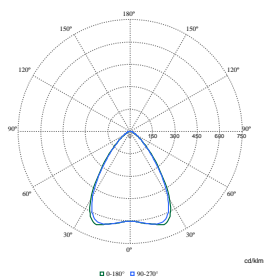

**Polar Normal (separate) - SM350CI - 910925868303**

**Polar Normal (separate) - SM350CI - 910925868353**

**Polar Normal (separate) - SM350CI - 910925868366**

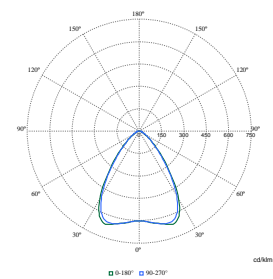
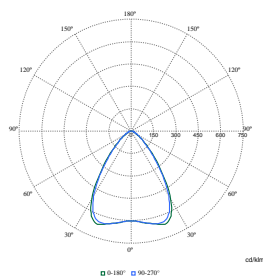
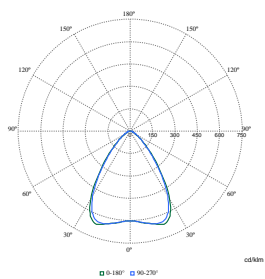

**Polar Normal (separate) - SM350CI - 910925868379**

**Polar Normal (separate) - SM350CI - 910925868355**

**Polar Normal (separate) - SM350CI - 910925868356**

## Polar Wide Diagrams

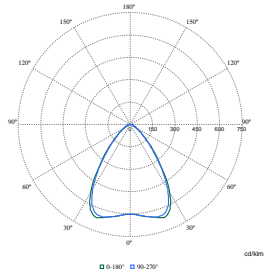

**Polar Normal (separate) - SM350CI - 910925868383**

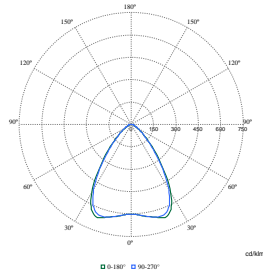

**Polar Normal (separate) - SM350CI - 910925868352**

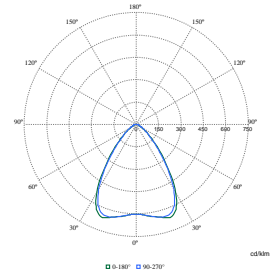

**Polar Normal (separate) - SM350CI - 910925868359**

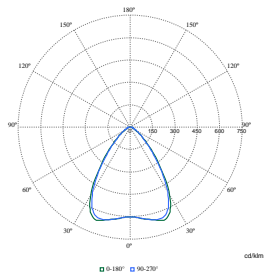

**Polar Normal (separate) - SM350CI - 910925868375**

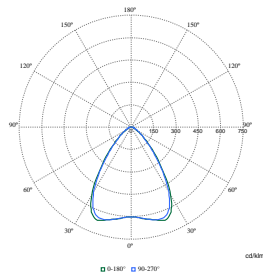

**Polar Normal (separate) - SM350CI - 910925868381**

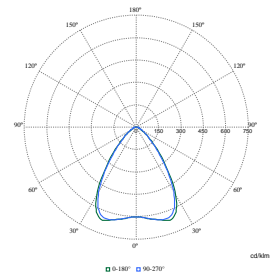

**Polar Normal (separate) - SM350CI - 910925868385**

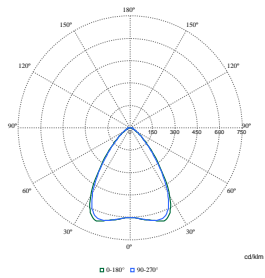

**Polar Normal (separate) - SM350CI - 910925868388**

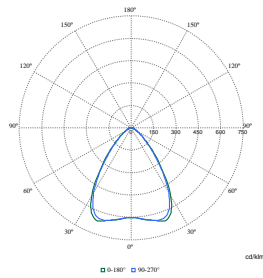

**Polar Normal (separate) - SM350CI - 910925868389**

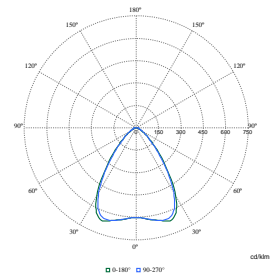

**Polar Normal (separate) - SM350CI - 910925868354**

## Polar Wide Diagrams

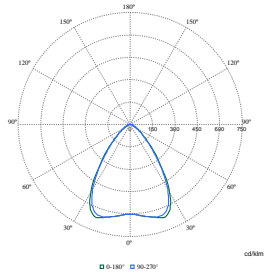

**Polar Normal (separate) - SM350CI - 910925868387**

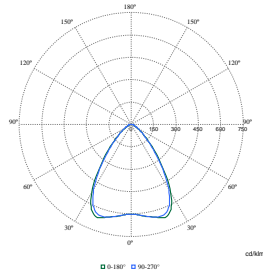

**Polar Normal (separate) - SM350CI - 910925868370**

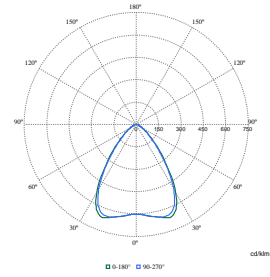

**Polar Normal (separate) - SM350CI - 910925868384**

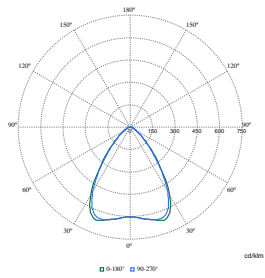

**Polar Normal (separate) - SM350CI - 910925868386**

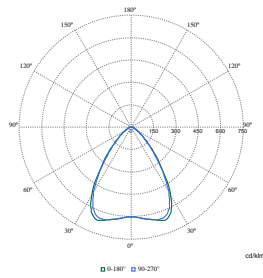

**Polar Normal (separate) - SM350CI - 910925868360**

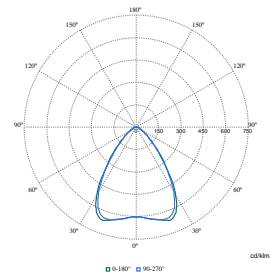

**Polar Normal (separate) - SM350CI - 910925868361**

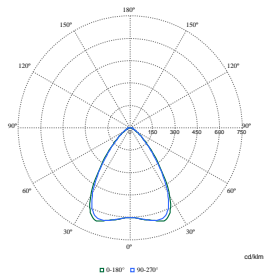

**Polar Normal (separate) - SM350CI - 910925868367**

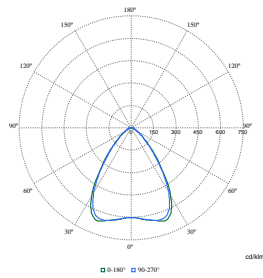

**Polar Normal (separate) - SM350CI - 910925868357**

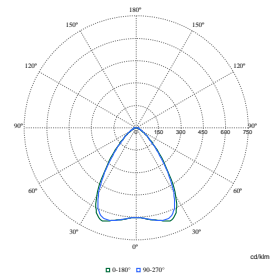

**Polar Normal (separate) - SM350CI - 910925868368**

## Polar Wide Diagrams

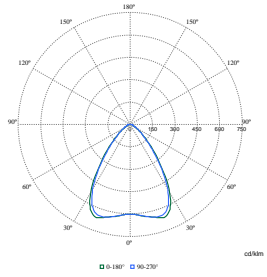

**Polar Normal (separate) - SM350CI - 910925868358**

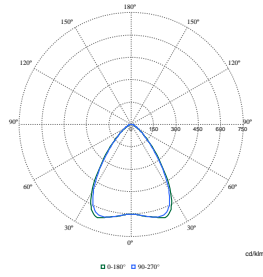

**Polar Normal (separate) - SM350CI - 910925868372**

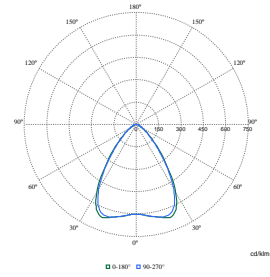

**Polar Normal (separate) - SM350CI - 910925868376**

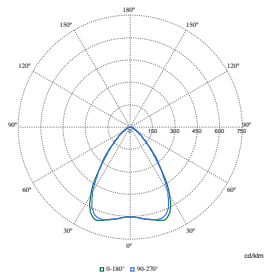

**Polar Normal (separate) - SM350CI - 910925868378**

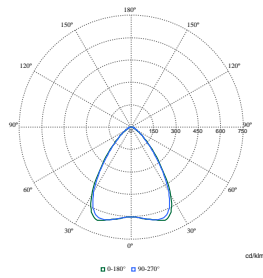

**Polar Normal (separate) - SM350CI - 910925868380**

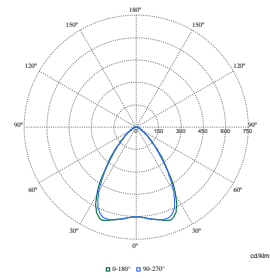

**Polar Normal (separate) - SM350CI - 910925868351**

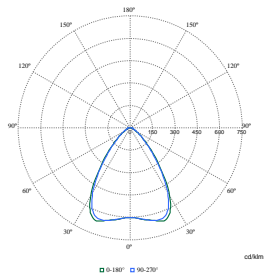

**Polar Normal (separate) - SM350CI - 910925868369**

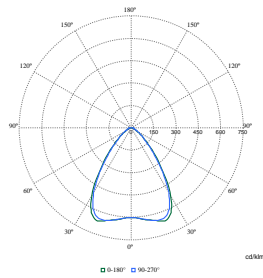

**Polar Normal (separate) - SM350CI - 910925868371**

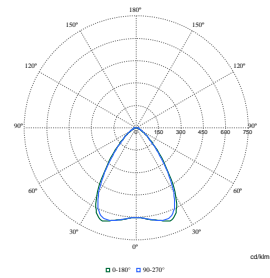

**Polar Normal (separate) - SM350CI - 910925868374**

# KeyLine, přisazené a závěsné

## Polar Wide Diagrams

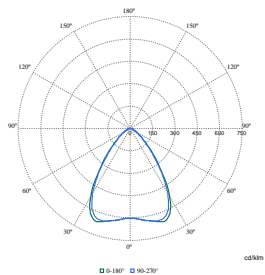

**Polar Normal (separate) - SM350CI - 910925868373**

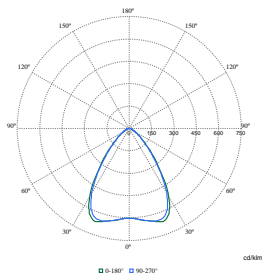

**Polar Normal (separate) - SM350CI - 910925868377**

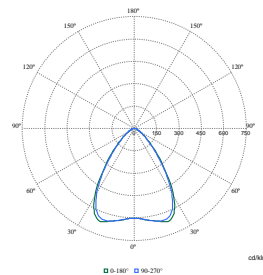

**Polar Normal (separate) - SM350CI - 910925868382**

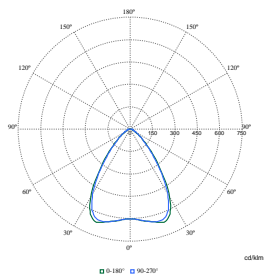

**Polar Normal (separate) - SM350CI - 910925868390**

