



FlexBlend ist wegweisend für effiziente und flexibel eingerichtete Bürobereiche

FlexBlend, Anbauleuchten

Philips FlexBlend ist eine moderne und hocheffiziente Produktfamilie mit LED-Anbau- und Pendelleuchten sowie Einlege- und Einbauleuchten für höchste beleuchtungstechnische und (IoT)-vernetzte Anforderungen und Ansprüche. Das Besondere an FlexBlend ist ihre Vielseitigkeit. FlexBlend besteht aus Einzel- und Lichtbandleuchten mit separaten Kupplungsstücken. Sie ist in zwei Längen, vielen Lichtstrompaketen mit zwei Lichtfarben in höchster Farbwiedergabequalität ($R_a \geq 90$) und drei Gehäusefarben (weiß, silber und schwarz) verfügbar. Es gibt zwei BAP-taugliche Optiken (PCS und MLO) und eine dekorative Optik (O). Die PCS-Optik steht für höchste Effizienz (bis zu 140 lm/W) und Brillanz während die bekannte Microlinsenoptik MLO hohe Effizienz und höchsten Lichtkomfort verkörpert. Bezüglich der Montage und Flexibilität setzt FlexBlend neue Maßstäbe. Bei Sanierungen können die 1,50 m-Leuchten in vielen Fällen aufgrund ihrer Länge und flexiblen horizontalen Montagefähigkeit als direkter Ersatz eingesetzt werden – bestehende Bohrlöcher können häufig verwendet werden. Anbauleuchten können im Nachhinein mit optionalem Zubehör zur direkt strahlenden Pendelleuchte umgebaut werden. Und eine „zu viel bestellte“ Lichtbandleuchte kann bei Bedarf mit optionalem Zubehör in eine Einzeleuchte umfunktioniert werden. Das gleiche gilt auch für eine Einzeleuchte, die zur Lichtbandleuchte umgebaut werden kann. Die ideale Beleuchtungslösung integriert heute innovative automatische und (IoT)-vernetzte Lichtregelsysteme und Sensoren zur weiteren Komfortsteigerung für den Mitarbeiter, Energieeinsparung und Optimierung der genutzten Arbeitsflächen. FlexBlend ist mit integrierten automatischen Lichtregelsystemen ActiLume und SpaceWise oder zukunftsfähig als SystemReady Leuchte für die softwarebasierten

FlexBlend, Anbauleuchten

IoT-Beleuchtungssysteme InteractOffice Wired (PoE) und Interact Office Wireless verfügbar. Dabei werden neueste Multi-Sensoren so eingesetzt, dass sie im Falle der Weiterentwicklung einfach ausgetauscht werden können. Damit ergeben sich für Neuanlagen und Sanierungen attraktive Lösungsansätze.

Vorteile

- Kurze Amortisierungszeiten
- Vielfältige Produktausführungen für unterschiedlichste Anwendungsbereiche
- Zukunftsfähig: innovative, teilweise IoT-vernetzte Lichtregelsysteme mit integrierten Sensoren für hohen Lichtkomfort und Datenerfassung zur Gebäudeoptimierung

Merkmale

- Bildschirmarbeitsplatztauglich konform EN12464-1 ($UGR \leq 19$, $L65^\circ < 3000 \text{ cd/m}^2$), für Optik PCS und MLO
- Höchste Lichtqualität: exzellente Farbwiedergabe ($Ra \geq 90$, $R9 > 50$)
- Zwei Leuchtenlängen (1,20 m und 1,47 m), drei Gehäusefarben (weiß, silber, schwarz), Einzelleuchte und Lichtbandleuchte, vielfältiges Zubehör
- Integrierte Lichtregelsysteme und Sensoren
- SystemReady: Integration und Vernetzung in IoT-softwarebasierte Beleuchtungssysteme (z.B. Interact Office)

Anwendung

- Büros
- Flure und Nebenräume
- Bildungswesen
- Gesundheitswesen und Verkaufsräume

Hinweise

- Das Produkt unterliegt der Schutzklasse IPX0. Daher ist es nicht gegen eindringendes Wasser geschützt und wir empfehlen dringend, die Umgebung, in der die Leuchte installiert werden soll, auf angemessene Weise zu überprüfen.
- Bei Nichtbefolgen des obigen Hinweises und falls Wasser in die Leuchte eindringt, kann Philips/Signify den sicheren Betrieb nicht gewährleisten und die Produktgarantie erlischt.

Versions



FlexBlend, Anbauleuchten

Abmessungsskizzen

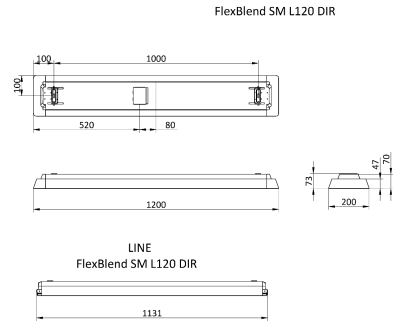
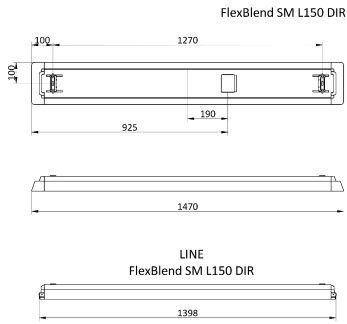

Produktdetails

FlexBlend Surface Mounted
SM340C WH



FlexBlend Surface Mounted
SM340C PCS BK



FlexBlend Surface Mounted
SM340C SI



FlexBlend_Surface_Mounted-
SM340C-MLO-WH-SWZU-12DPP



FlexBlend Surface Mounted
SM340C WH



FlexBlend Surface Mounted
SM340C BK



FlexBlend, Anbauleuchten

Produktdetails



FlexBlend Surface Mounted
SM340C BK

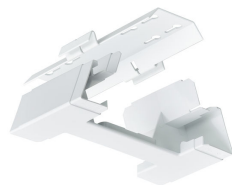

FlexBlend Suspended SP340P WH

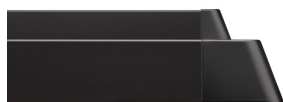

FlexBlend Surface Mounted
SM340C BK

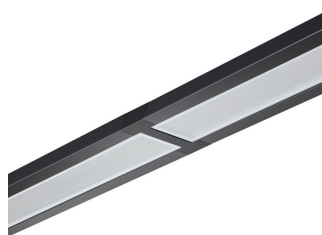

FlexBlend Surface Mounted
SM340C MLO BK



FlexBlend Surface Mounted
SM340C BK



FlexBlend Surface Mounted
SM340C brackets



FlexBlend Surface Mounted
SM340C SI

FlexBlend, Anbauleuchten

Produktdetails

FlexBlend Suspended SP340P BK



FlexBlend Surface Mounted
SM340C O BK



FlexBlend Suspended SP340P SI

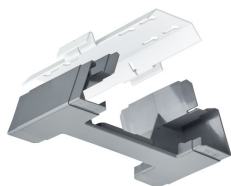

FlexBlend, Anbauleuchten

Allgemeine Informationen

Betriebsgerät inklusive	Ja
Lichtquelle austauschbar	Nein
Anzahl Betriebsgeräte	Einheit
Service Tag	Ja

Lichttechnische Daten

Ähnlichste Farbtemperatur	4000 K
Farbwiedergabeindex (CRI)	>90
Optik	Breitstrahlend (WB)

Betrieb und Elektrik

IEC-Schutzklasse	Schutzklasse I
Eingangsspannung	220 bis 240 V
Netzfrequenz	50 to 60 Hz

Lichtregelung und Dimmen

Maximaler Dimmlevel	1%
---------------------	----

Mechanik und Gehäuse

Schlagfestigkeit (IK)	IK02
Schutzart (IP)	IP20

Genehmigung und Anwendung

Umgebungstemperaturbereich	+10 bis +40 °C
CE-Zeichen	Ja
Entflammbarkeitszeichen	Zur Montage auf normal entflammbare Oberflächen (F-Zeichen)
Flackerwert (PstLM) – Flackerwert gemäß EN 61000-3-3	1
Messung der Sichtbarkeit des Stroboskopeffekts (SVM)	0,4

Initialkennwerte (IEC-konform)

Lichtstromtoleranz	+/-10%
--------------------	--------

Produktdaten

Produktfamiliencode	SM340C
---------------------	--------

Lichttechnische Daten

Order Code	Full Product Name	Ausstrahlungswinkel der		
		Lichtquelle	Nennlichtausbeute (Nom)	Lichtstrom
10362700	SM340C 35S/940 DEIA PCS L150 SI	120 Grad	140 lm/W	3.500 lm
18236300	SM340C 28S/940 DEIA PCS L120 SI	120 Grad	136 lm/W	2.800 lm
18237000	SM340C 36S/940 DEIA PCS L120 SI	120 Grad	138 lm/W	3.600 lm
18250900	SM340C 45S/940 DEIA PCS L150 SI	120 Grad	140 lm/W	4.500 lm
18251600	SM340C 52S/940 DEIA PCS L150 SI	120 Grad	137 lm/W	5.200 lm
70811200	SM340C 45S/940 SEIA MLO U4 L150 WH	- Grad	98 lm/W	4.500 lm
70812900	SM340C 52S/940 SEIA PCS U4 L150 WH	- Grad	140 lm/W	5.200 lm
70813600	SM340C 45S/940 SEIA PCS U4 L150 WH	- Grad	140 lm/W	4.500 lm
70814300	SM340C 35S/940 SEIA PCS U4 L150 WH	- Grad	146 lm/W	3.500 lm
70815000	SM340C 42S/940 SEIA PCS U4 L120 WH	- Grad	140 lm/W	4.200 lm
70816700	SM340C 36S/940 SEIA PCS U4 L120 WH	- Grad	138 lm/W	3.600 lm
10361000	SM340C 35S/940 DEIA PCS L150 WH	120 Grad	140 lm/W	3.500 lm
10395500	SM340C 36S/940 DEIA PCS L120 WH	120 Grad	138 lm/W	3.600 lm
10396200	SM340C 42S/940 DEIA PCS L120 WH	120 Grad	138 lm/W	4.200 lm
18228800	SM340C 28S/940 DEIA PCS L120 WH	120 Grad	136 lm/W	2.800 lm
18241700	SM340C 45S/940 DEIA PCS L150 WH	120 Grad	140 lm/W	4.500 lm
18242400	SM340C 52S/940 DEIA PCS L150 WH	120 Grad	137 lm/W	5.200 lm
10363400	SM340C 35S/940 DEIA PCS L150 BK	120 Grad	140 lm/W	3.500 lm

Betrieb und Elektrik

Order Code	Full Product Name	Systemleistung	Geeignet zum häufigen Ein- und Ausschalten	Order Code	Full Product Name	Systemleistung	Geeignet zum häufigen Ein- und Ausschalten
10362700	SM340C 35S/940 DEIA PCS L150 SI	25 W	Ja (bezieht sich auf Anwesenheits-/ Bewegungserkennung und Tageslichtnutzung)	18237000	SM340C 36S/940 DEIA PCS L120 SI	26 W	Ja (bezieht sich auf Anwesenheits-/ Bewegungserkennung und Tageslichtnutzung)
18236300	SM340C 28S/940 DEIA PCS L120 SI	20,5 W	Ja (bezieht sich auf Anwesenheits-/				

FlexBlend, Anbauleuchten

Order Code	Full Product Name	Systemleistung	Geeignet zum häufigen Ein- und Ausschalten
18250900	SM340C 45S/940 DEIA PCS L150 SI	32 W	Ja (bezieht sich auf Anwesenheits-/ Bewegungserkennung und Tageslichtnutzung)
18251600	SM340C 52S/940 DEIA PCS L150 SI	38 W	Ja (bezieht sich auf Anwesenheits-/ Bewegungserkennung und Tageslichtnutzung)
70811200	SM340C 45S/940 SEIA MLO U4 L150 WH	46 W	Nein
70812900	SM340C 52S/940 SEIA PCS U4 L150 WH	37 W	Nein
70813600	SM340C 45S/940 SEIA PCS U4 L150 WH	32 W	Nein
70814300	SM340C 35S/940 SEIA PCS U4 L150 WH	24 W	Nein
70815000	SM340C 42S/940 SEIA PCS U4 L120 WH	30 W	Nein
70816700	SM340C 36S/940 SEIA PCS U4 L120 WH	26 W	Nein
10361000	SM340C 35S/940 DEIA PCS L150 WH	25 W	Ja (bezieht sich auf Anwesenheits-/ Bewegungserkennung und Tageslichtnutzung)

Order Code	Full Product Name	Systemleistung	Geeignet zum häufigen Ein- und Ausschalten
10395500	SM340C 36S/940 DEIA PCS L120 WH	26 W	Ja (bezieht sich auf Anwesenheits-/ Bewegungserkennung und Tageslichtnutzung)
10396200	SM340C 42S/940 DEIA PCS L120 WH	30,5 W	Ja (bezieht sich auf Anwesenheits-/ Bewegungserkennung und Tageslichtnutzung)
18228800	SM340C 28S/940 DEIA PCS L120 WH	20,5 W	Ja (bezieht sich auf Anwesenheits-/ Bewegungserkennung und Tageslichtnutzung)
18241700	SM340C 45S/940 DEIA PCS L150 WH	32 W	Ja (bezieht sich auf Anwesenheits-/ Bewegungserkennung und Tageslichtnutzung)
18242400	SM340C 52S/940 DEIA PCS L150 WH	38 W	Ja (bezieht sich auf Anwesenheits-/ Bewegungserkennung und Tageslichtnutzung)
10363400	SM340C 35S/940 DEIA PCS L150 BK	25 W	Ja (bezieht sich auf Anwesenheits-/ Bewegungserkennung und Tageslichtnutzung)

Lichtregelung und Dimmen

Order Code	Full Product Name	Dimmbar
10362700	SM340C 35S/940 DEIA PCS L150 SI	Ja
18236300	SM340C 28S/940 DEIA PCS L120 SI	Ja
18237000	SM340C 36S/940 DEIA PCS L120 SI	Ja
18250900	SM340C 45S/940 DEIA PCS L150 SI	Ja
18251600	SM340C 52S/940 DEIA PCS L150 SI	Ja
70811200	SM340C 45S/940 SEIA MLO U4 L150 WH	Nein
70812900	SM340C 52S/940 SEIA PCS U4 L150 WH	Nein
70813600	SM340C 45S/940 SEIA PCS U4 L150 WH	Nein
70814300	SM340C 35S/940 SEIA PCS U4 L150 WH	Nein

Order Code	Full Product Name	Dimmbar
70815000	SM340C 42S/940 SEIA PCS U4 L120 WH	Nein
70816700	SM340C 36S/940 SEIA PCS U4 L120 WH	Nein
10361000	SM340C 35S/940 DEIA PCS L150 WH	Ja
10395500	SM340C 36S/940 DEIA PCS L120 WH	Ja
10396200	SM340C 42S/940 DEIA PCS L120 WH	Ja
18228800	SM340C 28S/940 DEIA PCS L120 WH	Ja
18241700	SM340C 45S/940 DEIA PCS L150 WH	Ja
18242400	SM340C 52S/940 DEIA PCS L150 WH	Ja
10363400	SM340C 35S/940 DEIA PCS L150 BK	Ja

Mechanik und Gehäuse

Order Code	Full Product Name	Gehäusefarbe
10362700	SM340C 35S/940 DEIA PCS L150 SI	Silber
18236300	SM340C 28S/940 DEIA PCS L120 SI	Silber
18237000	SM340C 36S/940 DEIA PCS L120 SI	Silber
18250900	SM340C 45S/940 DEIA PCS L150 SI	Silber
18251600	SM340C 52S/940 DEIA PCS L150 SI	Silber
70811200	SM340C 45S/940 SEIA MLO U4 L150 WH	Weiß
70812900	SM340C 52S/940 SEIA PCS U4 L150 WH	Weiß
70813600	SM340C 45S/940 SEIA PCS U4 L150 WH	Weiß
70814300	SM340C 35S/940 SEIA PCS U4 L150 WH	Weiß

Order Code	Full Product Name	Gehäusefarbe
70815000	SM340C 42S/940 SEIA PCS U4 L120 WH	Weiß
70816700	SM340C 36S/940 SEIA PCS U4 L120 WH	Weiß
10361000	SM340C 35S/940 DEIA PCS L150 WH	Weiß
10395500	SM340C 36S/940 DEIA PCS L120 WH	Weiß
10396200	SM340C 42S/940 DEIA PCS L120 WH	Weiß
18228800	SM340C 28S/940 DEIA PCS L120 WH	Weiß
18241700	SM340C 45S/940 DEIA PCS L150 WH	Weiß
18242400	SM340C 52S/940 DEIA PCS L150 WH	Weiß
10363400	SM340C 35S/940 DEIA PCS L150 BK	Schwarz

Genehmigung und Anwendung

Order Code	Full Product Name	ENEC-Zeichen	Glühfadentest
10362700	SM340C 35S/940 DEIA PCS L150 SI	ENEC- Pluszeichen	Temperatur: 850 °C, Dauer: 30 s
18236300	SM340C 28S/940 DEIA PCS L120 SI	ENEC- Pluszeichen	Temperatur: 850 °C, Dauer: 30 s
18237000	SM340C 36S/940 DEIA PCS L120 SI	ENEC- Pluszeichen	Temperatur: 850 °C, Dauer: 30 s
18250900	SM340C 45S/940 DEIA PCS L150 SI	ENEC- Pluszeichen	Temperatur: 850 °C, Dauer: 30 s
18251600	SM340C 52S/940 DEIA PCS L150 SI	ENEC- Pluszeichen	Temperatur: 850 °C, Dauer: 30 s
70811200	SM340C 45S/940 SEIA MLO U4 L150 WH	ENEC-Zeichen	Temperatur: 650 °C, Dauer: 30 s
70812900	SM340C 52S/940 SEIA PCS U4 L150 WH	ENEC-Zeichen	Temperatur: 850 °C, Dauer: 30 s
70813600	SM340C 45S/940 SEIA PCS U4 L150 WH	ENEC-Zeichen	Temperatur: 850 °C, Dauer: 30 s
70814300	SM340C 35S/940 SEIA PCS U4 L150 WH	ENEC-Zeichen	Temperatur: 850 °C, Dauer: 30 s

Order Code	Full Product Name	ENEC-Zeichen	Glühfadentest
70815000	SM340C 42S/940 SEIA PCS U4 L120 WH	ENEC-Zeichen	Temperatur: 850 °C, Dauer: 30 s
70816700	SM340C 36S/940 SEIA PCS U4 L120 WH	ENEC-Zeichen	Temperatur: 850 °C, Dauer: 30 s
10361000	SM340C 35S/940 DEIA PCS L150 WH	ENEC- Pluszeichen	Temperatur: 850 °C, Dauer: 30 s
10395500	SM340C 36S/940 DEIA PCS L120 WH	ENEC- Pluszeichen	Temperatur: 850 °C, Dauer: 30 s
10396200	SM340C 42S/940 DEIA PCS L120 WH	ENEC- Pluszeichen	Temperatur: 850 °C, Dauer: 30 s
18228800	SM340C 28S/940 DEIA PCS L120 WH	ENEC- Pluszeichen	Temperatur: 850 °C, Dauer: 30 s
18241700	SM340C 45S/940 DEIA PCS L150 WH	ENEC- Pluszeichen	Temperatur: 850 °C, Dauer: 30 s
18242400	SM340C 52S/940 DEIA PCS L150 WH	ENEC- Pluszeichen	Temperatur: 850 °C, Dauer: 30 s
10363400	SM340C 35S/940 DEIA PCS L150 BK	ENEC- Pluszeichen	Temperatur: 850 °C, Dauer: 30 s

Initialkennwerte (IEC-konform)

Order Code	Full Product Name	Anfängliche Farbsättigung
10362700	SM340C 35S/940 DEIA PCS L150 SI	(0.38, 0.38) SDCM <3
18236300	SM340C 28S/940 DEIA PCS L120 SI	(0.38, 0.38) SDCM <3
18237000	SM340C 36S/940 DEIA PCS L120 SI	(0.38, 0.38) SDCM <3
18250900	SM340C 45S/940 DEIA PCS L150 SI	(0.38, 0.38) SDCM <3
18251600	SM340C 52S/940 DEIA PCS L150 SI	(0.38, 0.38) SDCM <3
70811200	SM340C 45S/940 SEIA MLO U4 L150 WH	0.38,0.37
70812900	SM340C 52S/940 SEIA PCS U4 L150 WH	0.38,0.37
70813600	SM340C 45S/940 SEIA PCS U4 L150 WH	0.38,0.37
70814300	SM340C 35S/940 SEIA PCS U4 L150 WH	0.38,0.37

Order Code	Full Product Name	Anfängliche Farbsättigung
70815000	SM340C 42S/940 SEIA PCS U4 L120 WH	0.38,0.37
70816700	SM340C 36S/940 SEIA PCS U4 L120 WH	0.38,0.37
10361000	SM340C 35S/940 DEIA PCS L150 WH	(0.38, 0.38) SDCM <3
10395500	SM340C 36S/940 DEIA PCS L120 WH	(0.38, 0.38) SDCM <3
10396200	SM340C 42S/940 DEIA PCS L120 WH	(0.38, 0.38) SDCM <3
18228800	SM340C 28S/940 DEIA PCS L120 WH	(0.38, 0.38) SDCM <3
18241700	SM340C 45S/940 DEIA PCS L150 WH	(0.38, 0.38) SDCM <3
18242400	SM340C 52S/940 DEIA PCS L150 WH	(0.38, 0.38) SDCM <3
10363400	SM340C 35S/940 DEIA PCS L150 BK	(0.38, 0.38) SDCM <3

Polar Wide Diagrams

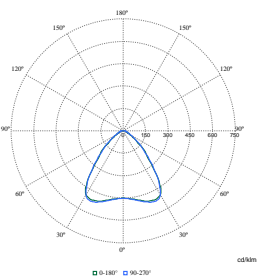

Polar Normal (separate) - SM340CI - 910925868902

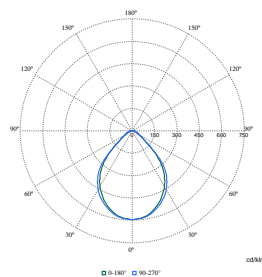

Polar Normal (separate) - SM340CI - 910925868898

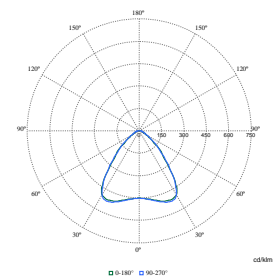

Polar Normal (separate) - SM340CI - 910925868899

Polar Wide Diagrams

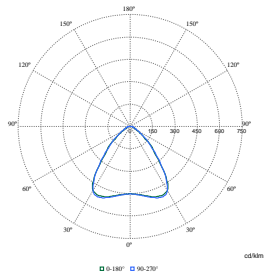

Polar Normal (separate) - SM340CI - 910925868901

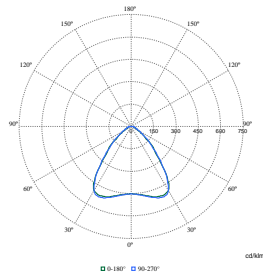

Polar Normal (separate) - SM340CI - 910925868903

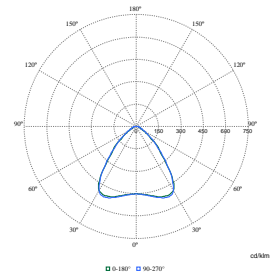

Polar Normal (separate) - SM340CI - 910925868904

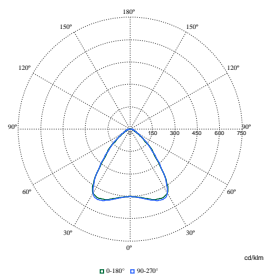

Polar Normal (separate) - SM340CI - 910925867099

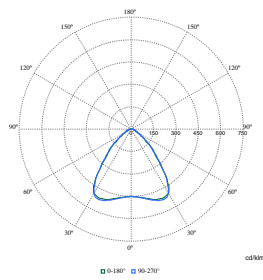

Polar Normal (separate) - SM340CI - 910925867101

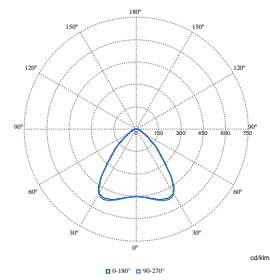

Polar Normal (separate) - SM340CI - 910925867135

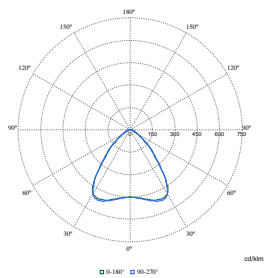

Polar Normal (separate) - SM340CI - 910925867102

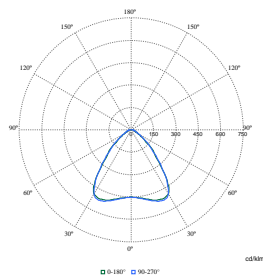

Polar Normal (separate) - SM340CI - 910925867134

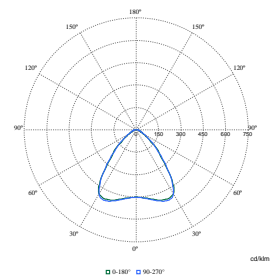

Polar Normal (separate) - SM340CI - 910925867865

Polar Wide Diagrams

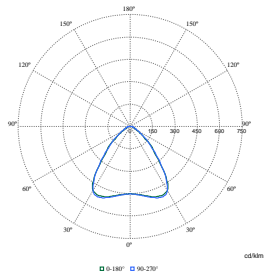

Polar Normal (separate) - SM340CI - 910925867878

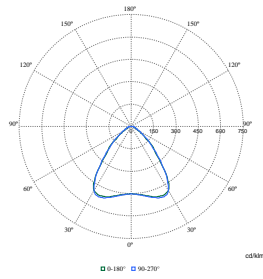

Polar Normal (separate) - SM340CI - 910925867879

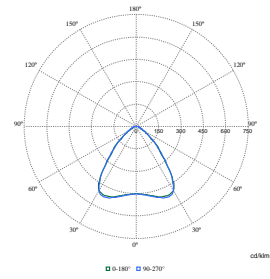

Polar Normal (separate) - SM340CI - 910925867873

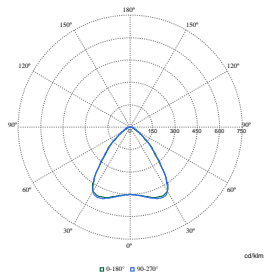

Polar Normal (separate) - SM340CI - 910925867874

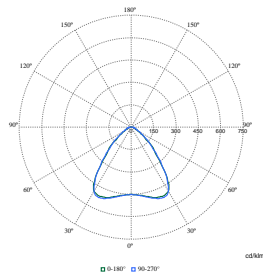

Polar Normal (separate) - SM340CI - 910925867887

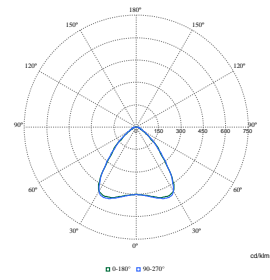

Polar Normal (separate) - SM340CI - 910925867888

