



CoreLine na povrchovú montáž 4. generácie: jednoduchá montáž, vynikajúce osvetlenie

CoreLine povrchová montáž gen 4

Predstavujeme svietidlá Philips CoreLine na povrchovú montáž 4. generácie, rad vysokokvalitných a inovatívnych osvetľovacích zariadení navrhnutých tak, aby poskytovali energeticky účinné a dlhotrvajúce osvetlenie vašej domácnosti alebo kancelárie. S vyšším svetelným tokom až do 6800 lm, zlepšenou účinnosťou až 160 lm/W a dlhšou životnosťou L90@50K h/L80@100K h poskytuje naša rodina CoreLine jasné a dlhotrvajúce osvetlenie. Naše svietidlá pre povrchovú montáž sú vo všetkých verziách vybavené zástrčkami na jednosmerný prúd, dodávajú sa zabalené v jednotlivých škatuliach až po verziu 4 v 1 a s obalovým materiálom bez obsahu plastov. Vďaka tomu ide o skutočne ekologické a úsporné riešenie. Naša CoreLine povrchová montáž gen4 obsahuje rovnaké zelené rýchle konektory ako panel CoreLine a je kompatibilná s konektormi Wieland GSTi3 a GST/5. Zmodernizujte svoje osvetlenie ešte dnes pomocou svietidiel Philips CoreLine na povrchovú montáž 4. generácie. Je to vysokokvalitné a inovatívne riešenie, vďaka ktorému spoločnosť Philips plní svoj sľub, týkajúci sa energeticky účinného osvetlenia s dlhou životnosťou.

CoreLine povrchová montáž gen 4

Výhody

- Energetická účinnosť: Naša najmodernejšia technológia LED zaisťuje, že povrchová montáž CoreLine gen4 je ekologická a nákladovo efektívna, čím vám ušetrí peniaze na účtoch za energiu a zároveň pomôže znížiť vašu uhlíkovú stopu.
- Jasné a efektívne osvetlenie: S vyšším svetelným tokom až 6 800 lm poskytuje svietidlo CoreLine na povrchovú montáž 4. generácie jasné a efektívne osvetlenie pre vaše domáce aj kancelárske priestory.
- Jednoduchá inštalácia: Vďaka rýchlym konektorom je inštalácia hračkou a zaisťujú bezproblémový a užívateľsky príjemný zážitok.
- Moderný dizajn: Vďaka svojmu elegantnému a modernému dizajnu svietidlo CoreLine na povrchovú montáž 4. generácie dokonale zapadne do akéhokoľvek interiéru a umocní atmosféru ľubovoľného priestoru.
- Dlhá životnosť: vylepšená účinnosť a životnosť zaisťujú dlhotrvajúce a ekologické osvetlenie, ktoré vydrží celé roky.

Vlastnosti

- Vyššie svetelné toky: až 6 800 lm (nahrádza konvenčné svetelné zdroje s príkonom 2 × 58 W) na zaisťenie jasného a efektívneho osvetlenia
- Vylepšená účinnosť: až 160 lm/W pre energeticky úsporné a ekologické osvetlenie
- Vylepšená životnosť: 50 000 hodín pri L90 alebo 100 000 hodín pri L80 na dlhotrvajúce a odolné osvetlenie
- Balenie bez plastov pre ekologické riešenie
- Environmentálne informácie o produktoch (EPD) dostupné pre všetky uvedené produkty
- Vylepšený univerzálny napájač: jednoduchšie použiteľný bez prepínačov

Aplikácie

- Kancelárie
- Zdravotnícke zariadenia
- Priestory na vzdelávanie

Rozmerový obrázok

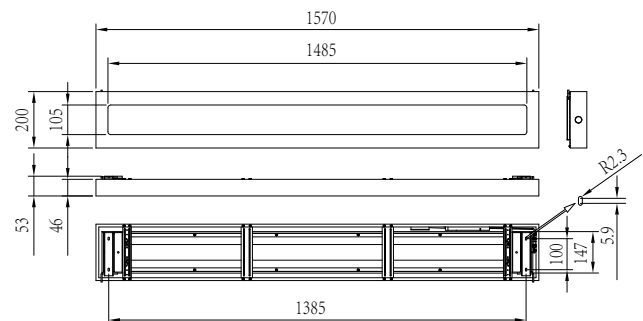
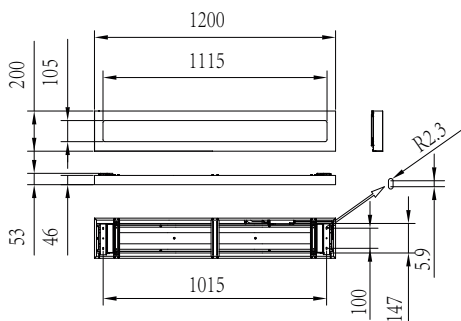

CoreLine povrchová montáž gen 4

Podrobnosti o produkte

CoreLine surface mounted G4 NOC
Optical window



CoreLine surface mounted G4
W20L120 DPP



CoreLine surface mounted G4 PSU
back side



CoreLine surface mounted G4
SafetyCable

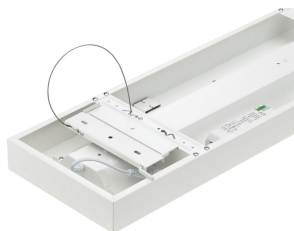

CoreLine surface mounted G4 WIA
back side-02



CoreLine surface mounted G4 OC
Optical window



CoreLine surface mounted G4 PSU
back side



CoreLine G4 PSU All in lumen
selectable side



CoreLine povrchová montáž gen 4

Podrobnosti o produkte



CoreLine surface mounted G4
W20L157 DPP

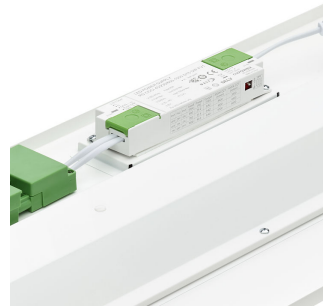

CoreLine surface mounted G4 PSD
back side detail dipswitches



CoreLine G4 PSD All in lumen
selectable back

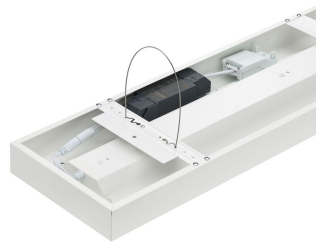

CoreLine surface mounted G4 WIA
back side-01



CoreLine surface mounted G4 WIA
back side

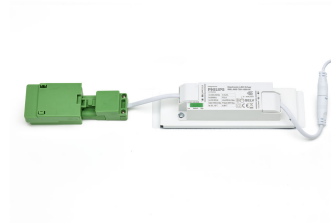

CoreLine G4 PSU All in lumen
selectable back

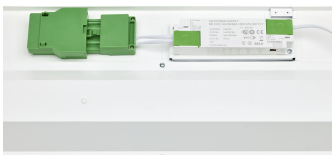

CoreLine G4 PSD All in lumen
selectable side

CoreLine povrchová montáž gen 4

Všeobecné informácie

Vrátane napájača	Áno
Počet jednotiek predradníka	1 jednotka

Svetelné technické

Index podania farieb (CRI)	>80
----------------------------	-----

Prevádzkové a elektrické

Trieda ochrany IEC	Bezpečnostná trieda II
Vstupné napätie	220-240 V
Sieťová frekvencia	50 or 60 Hz
Vhodné pre náhodné prepínanie	Nie

Mechanické časti a teleso

Farba telesa	Biela
Kód krytia IP (mechanický náraz)	IK03
Krytie IP	IP20/44

Schválenie a použitie

Rozsah okolitých teplôt	-10 až +40 °C
Značka CE	Áno
Značka ENEC	KEMA Holandsko
Značka horľavosti	Na montáž na bežne horľavých povrchoch
Požiarne odolnosť	Teplota 650 °C, trvanie 30 s

Počiatočný výkon (súlade s požiadavkami IEC)

Tolerancia svetelného toku	+/-10%
----------------------------	--------

Svetelné technické (1/2)

Order Code	Full Product Name	Typ „všetko v jednom“	Náhradná teplota chromatickosti (nom.)	Merný výkon (menovitý) (nom.)	Svetelný tok
76425599	SM136V G4 40S/830 WIA W20L120 OC	-	3000 K	145 lm/W	4 000 lm
76426299	SM136V G4 43S/840 WIA W20L120 OC	-	4000 K	156 lm/W	4 300 lm
76431699	SM136V G4 40S/830 WIA W20L157 OC	-	3000 K	145 lm/W	4 000 lm
76432399	SM136V G4 43S/840 WIA W20L157 OC	-	4000 K	156 lm/W	4 300 lm
76421799	SM136V G4 36_45_60S/840 PSU W20L120 NOC	All-in, Multi Lumen	4000 K	157 lm/W	3 600 lm
76422499	SM136V G4 36_45_60S/840 PSU W20L120 OC	All-in, Multi Lumen	4000 K	157 lm/W	3 600 lm
76423199	SM136V G4 34_43_57S/830 PSD W20L120 OC	All-in, Multi Lumen	3000 K	148 lm/W	3 400 lm
76424899	SM136V G4 36_45_60S/840 PSD W20L120 OC	All-in, Multi Lumen	4000 K	157 lm/W	3 600 lm
76427999	SM136V G4 36_45_68S/840 PSU W20L157 OC	All-in, Multi Lumen	4000 K	160 lm/W	3 600 lm
76428699	SM136V G4 34_43_65S/830 PSU W20L157 OC	All-in, Multi Lumen	3000 K	151 lm/W	3 400 lm
76429399	SM136V G4 36_45_68S/840 PSD W20L157 OC	All-in, Multi Lumen	4000 K	160 lm/W	3 600 lm
76430999	SM136V G4 34_43_65S/830 PSD W20L157 OC	All-in, Multi Lumen	3000 K	151 lm/W	3 400 lm

Svetelné technické (2/2)

Order Code	Full Product Name	Typ optiky	Order Code	Full Product Name	Typ optiky
76425599	SM136V G4 40S/830 WIA W20L120 OC	Široké vyžarovanie v súlade s normami pre osvetlenie kancelárií	76423199	SM136V G4 34_43_57S/830 PSD W20L120 OC	Široké vyžarovanie v súlade s normami pre osvetlenie kancelárií
76426299	SM136V G4 43S/840 WIA W20L120 OC	Široké vyžarovanie v súlade s normami pre osvetlenie kancelárií	76424899	SM136V G4 36_45_60S/840 PSD W20L120 OC	Široké vyžarovanie v súlade s normami pre osvetlenie kancelárií
76431699	SM136V G4 40S/830 WIA W20L157 OC	Široké vyžarovanie v súlade s normami pre osvetlenie kancelárií	76427999	SM136V G4 36_45_68S/840 PSU W20L157 OC	Široké vyžarovanie v súlade s normami pre osvetlenie kancelárií
76432399	SM136V G4 43S/840 WIA W20L157 OC	Široké vyžarovanie v súlade s normami pre osvetlenie kancelárií	76428699	SM136V G4 34_43_65S/830 PSU W20L157 OC	Široké vyžarovanie v súlade s normami pre osvetlenie kancelárií
76421799	SM136V G4 36_45_60S/840 PSU W20L120 NOC	Veľmi široké vyžarovanie	76429399	SM136V G4 36_45_68S/840 PSD W20L157 OC	Široké vyžarovanie v súlade s normami pre osvetlenie kancelárií
76422499	SM136V G4 36_45_60S/840 PSU W20L120 OC	Široké vyžarovanie v súlade s normami pre osvetlenie kancelárií	76430999	SM136V G4 34_43_65S/830 PSD W20L157 OC	Široké vyžarovanie v súlade s normami pre osvetlenie kancelárií

CoreLine povrchová montáž gen 4

Prevádzkové a elektrické

Order Code	Full Product Name	Spotreba
76425599	SM136V G4 40S/830 WIA W20L120 OC	27,5 W
76426299	SM136V G4 43S/840 WIA W20L120 OC	27,5 W
76431699	SM136V G4 40S/830 WIA W20L157 OC	27,5 W
76432399	SM136V G4 43S/840 WIA W20L157 OC	27,5 W
76421799	SM136V G4 36_45_60S/840 PSU W20L120 NOC	38,5 W
76422499	SM136V G4 36_45_60S/840 PSU W20L120 OC	38,5 W

Order Code	Full Product Name	Spotreba
76423199	SM136V G4 34_43_57S/830 PSD W20L120 OC	38,5 W
76424899	SM136V G4 36_45_60S/840 PSD W20L120 OC	38,5 W
76427999	SM136V G4 36_45_68S/840 PSU W20L157 OC	43,5 W
76428699	SM136V G4 34_43_65S/830 PSU W20L157 OC	43,5 W
76429399	SM136V G4 36_45_68S/840 PSD W20L157 OC	43,5 W
76430999	SM136V G4 34_43_65S/830 PSD W20L157 OC	43,5 W

Ovládanie a stmievanie

Order Code	Full Product Name	Stmievateľné
76425599	SM136V G4 40S/830 WIA W20L120 OC	Áno
76426299	SM136V G4 43S/840 WIA W20L120 OC	Áno
76431699	SM136V G4 40S/830 WIA W20L157 OC	Áno
76432399	SM136V G4 43S/840 WIA W20L157 OC	Áno
76421799	SM136V G4 36_45_60S/840 PSU W20L120 NOC	Nie
76422499	SM136V G4 36_45_60S/840 PSU W20L120 OC	Nie

Order Code	Full Product Name	Stmievateľné
76423199	SM136V G4 34_43_57S/830 PSD W20L120 OC	Áno
76424899	SM136V G4 36_45_60S/840 PSD W20L120 OC	Áno
76427999	SM136V G4 36_45_68S/840 PSU W20L157 OC	Nie
76428699	SM136V G4 34_43_65S/830 PSU W20L157 OC	Nie
76429399	SM136V G4 36_45_68S/840 PSD W20L157 OC	Áno
76430999	SM136V G4 34_43_65S/830 PSD W20L157 OC	Áno

Počiatkový výkon (súlad s požiadavkami IEC)

Order Code	Full Product Name	Počiatková chromatickosť
76425599	SM136V G4 40S/830 WIA W20L120 OC	(0.44,0.40)SDCM<3
76426299	SM136V G4 43S/840 WIA W20L120 OC	(0.38,0.38)SDCM<3
76431699	SM136V G4 40S/830 WIA W20L157 OC	(0.44,0.40)SDCM<3
76432399	SM136V G4 43S/840 WIA W20L157 OC	(0.38,0.38)SDCM<3
76421799	SM136V G4 36_45_60S/840 PSU W20L120 NOC	(0.38,0.38)SDCM<3
76422499	SM136V G4 36_45_60S/840 PSU W20L120 OC	(0.38,0.38)SDCM<3

Order Code	Full Product Name	Počiatková chromatickosť
76423199	SM136V G4 34_43_57S/830 PSD W20L120 OC	(0.44,0.40)SDCM<3
76424899	SM136V G4 36_45_60S/840 PSD W20L120 OC	(0.38,0.38)SDCM<3
76427999	SM136V G4 36_45_68S/840 PSU W20L157 OC	(0.38,0.38)SDCM<3
76428699	SM136V G4 34_43_65S/830 PSU W20L157 OC	(0.44,0.40)SDCM<3
76429399	SM136V G4 36_45_68S/840 PSD W20L157 OC	(0.38,0.38)SDCM<3
76430999	SM136V G4 34_43_65S/830 PSD W20L157 OC	(0.44,0.40)SDCM<3

Polar Wide Diagrams

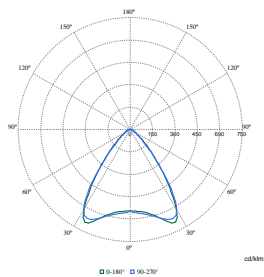

Polar Normal (separate) - null - 911401842687

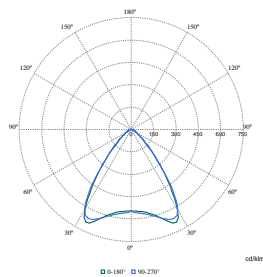

Polar Normal (separate) - null - 911401842487

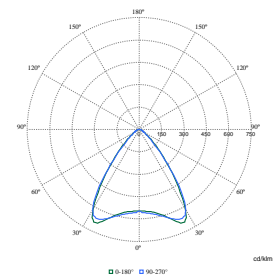

Polar Normal (separate) - null - 911401842787

CoreLine povrchová montáž gen 4

Polar Wide Diagrams

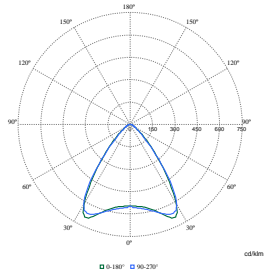

Polar Normal (separate) - null - 911401841987

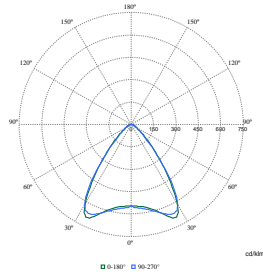

Polar Normal (separate) - null - 911401841787

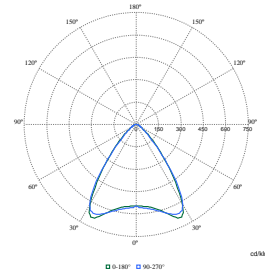

Polar Normal (separate) - null - 911401841887

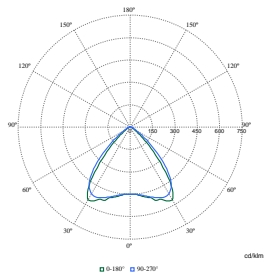

Polar Normal (separate) - null - 911401842087

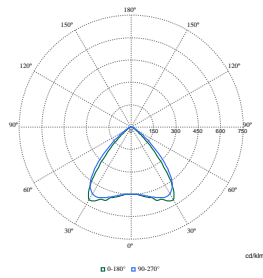

Polar Normal (separate) - null - 911401842187

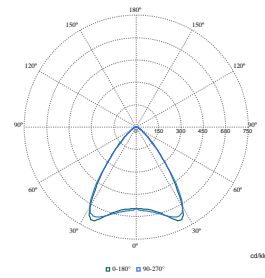

Polar Normal (separate) - null - 911401842387

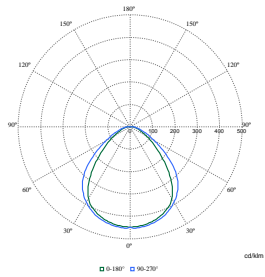

Polar Normal (separate) - null - 911401841687

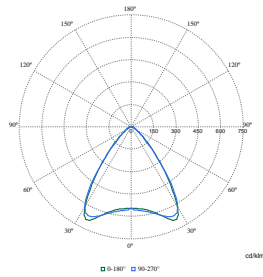

Polar Normal (separate) - null - 911401842287

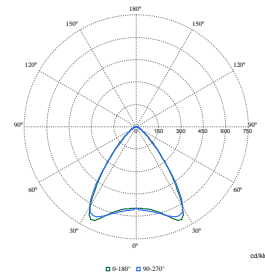

Polar Normal (separate) - null - 911401842587

