



DALI Stromschienen- Energieeinsparung, Flexibilität & Design

DALI Stromschienen

Für die Verwendung von DALI-Strahlern mit einem speziellen Adapter, eignen sich DALI Stromschienen ideal für Anwender, die eine flexible Beleuchtung wünschen, um in ihrem Verkaufsraum eine besondere Atmosphäre zu schaffen und den Energieverbrauch zu reduzieren. Das System besteht aus stranggepressten Aluminiumstromschienen, die in verschiedenen Längen und Farben erhältlich sind und vielfältigem Zubehör mit unterschiedlichen Einspeisemöglichkeiten. Hiermit kann jede gewünschte Konfiguration realisiert werden – horizontal oder vertikal, in oder an der Decke montiert, an der Wand montiert oder abgependelt. Alle Leuchten haben eine separate Stromversorgung und können selektiv geschaltet werden. Sie lassen sich ganz einfach ihre Positionierung verändern, um die Beleuchtung und Präsentation flexibel anpassen zu können. Auf diese Weise kann ein multifunktionales Schienensystem für Akzentbeleuchtung auch als Werbematerial oder Dekorationsmaterial genutzt werden.

Vorteile

- Helfen Energieeinsparungen zu realisieren
- Ermöglichen flexible Gestaltung dynamischer Beleuchtungsszenen
- Unauffällige, "intelligente" Stromschienen

Merkmale

- Einbauvariante und Anbau- bzw. Pendelvariante
- Unterschiedliche Farben: Weiß, Schwarz und Aluminium
- Verschiedene Längen: 1m, 2m, 3m und 4m
- Vielfältiges Zubehör für unterschiedliche geometrische Anordnungen

DALI Stromschienen

Anwendung

- Akzentbeleuchtung in allen Arten von Verkaufsräumen
- Museen, Kirchen, repräsentativen Bereichen von Bürogebäuden, Arztpraxen etc.

Versions



RCS750 track, white



IPAC RCS750i 0009-Accessory



RCS750 track, black

Abmessungsskizzen

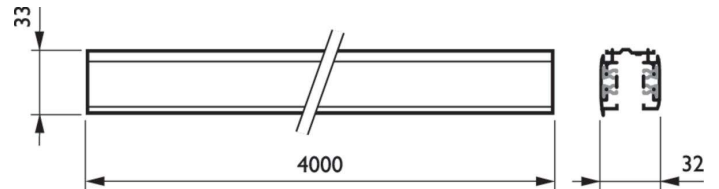
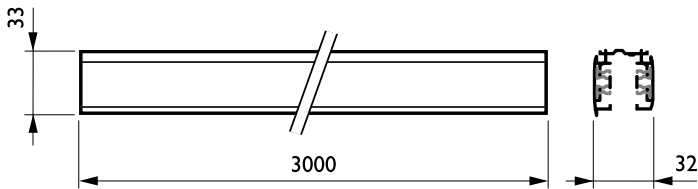
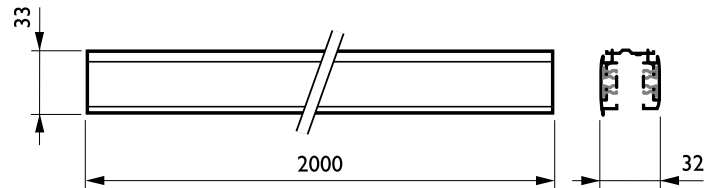
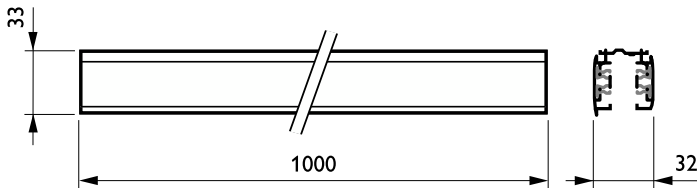

DALI Stromschienen

Abmessungsskizzen

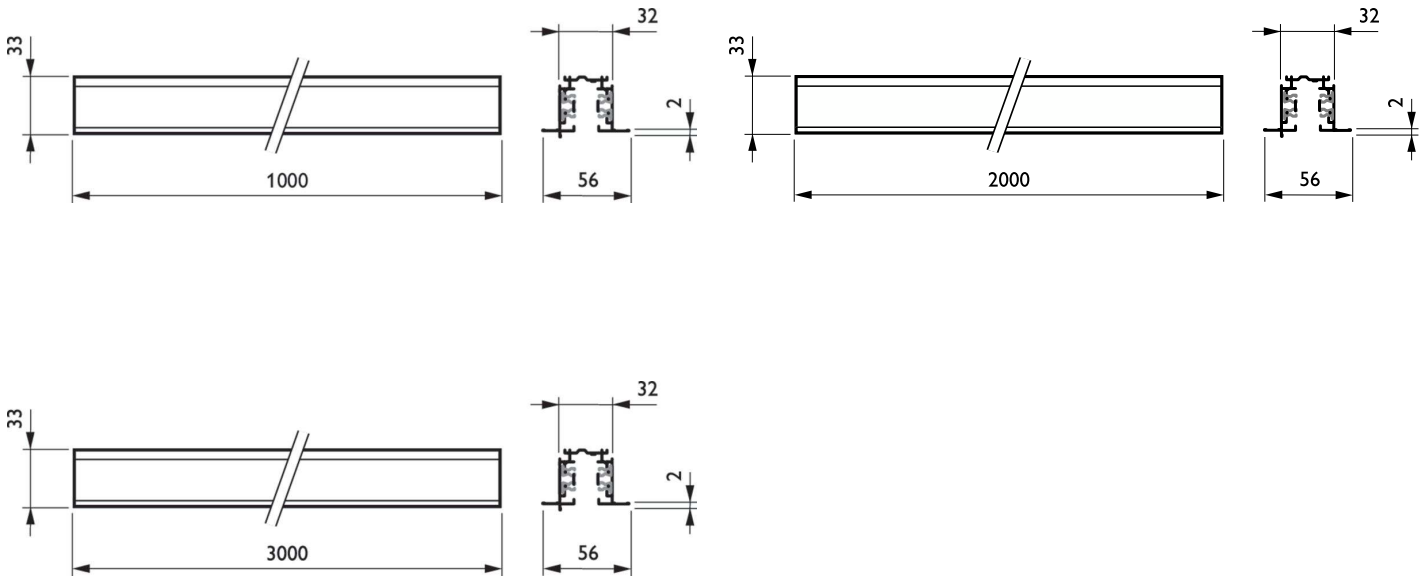

Produktdetails

IPDP_RCS750i_0001-Detail photo

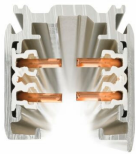

IPDP_RCS750i_0003-Detail photo

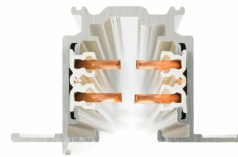

DALI Stromschienen

Betrieb und Elektrik

IEC-Schutzklasse Schutzklasse I

IEC-Schutzklasse Schutzklasse I

Mechanik und Gehäuse

Schutzart (IP) IP30

Schutzart (IP) IP30

Genehmigung und Anwendung

CE-Zeichen Ja

CE-Zeichen Ja

Glühfadentest Temperatur: 850
°C, Dauer: 5 s

Glühfadentest Temperatur: 850
°C, Dauer: 5 s

Mechanik und Gehäuse

Order Code	Full Product Name	Zubehörfarbe
06546400	RBS750 5C6 L3000 WH (XTSCF6300-3)	Weiß
06549500	RBS750 5C6 L2000 WH (XTSCF6200-3)	Weiß
06531000	RCS750 5C6 L4000 WH (XTSC6400-3)	Weiß
06534100	RCS750 5C6 L3000 WH (XTSC6300-3)	Weiß
06537200	RCS750 5C6 L2000 WH (XTSC6200-3)	Weiß
06540200	RCS750 5C6 L1000 WH (XTSC6100-3)	Weiß
06529700	RCS750 5C6 L4000 ALU (XTSC6400-1)	Aluminium
06532700	RCS750 5C6 L3000 ALU (XTSC6300-1)	Aluminium
06535800	RCS750 5C6 L2000 ALU (XTSC6200-1)	Aluminium
06538900	RCS750 5C6 L1000 ALU (XTSC6100-1)	Aluminium
06545700	RBS750 5C6 L3000 BK (XTSCF6300-2)	Schwarz
06548800	RBS750 5C6 L2000 BK (XTSCF6200-2)	Schwarz
06551800	RBS750 5C6 L1000 BK (XTSCF6100-2)	Schwarz
06544000	RBS750 5C6 L3000 ALU (XTSCF6300-1)	Aluminium
06547100	RBS750 5C6 L2000 ALU (XTSCF6200-1)	Aluminium
06550100	RBS750 5C6 L1000 ALU (XTSCF6100-1)	Aluminium
06530300	RCS750 5C6 L4000 BK (XTSC6400-2)	Schwarz
06533400	RCS750 5C6 L3000 BK (XTSC6300-2)	Schwarz
06536500	RCS750 5C6 L2000 BK (XTSC6200-2)	Schwarz
06539600	RCS750 5C6 L1000 BK (XTSC6100-2)	Schwarz

