



Panou CoreLine: instalare ușoară, iluminare excelentă

CoreLine Panel gen6

CoreLine Panel Gen6 de la Philips respectă promisiunea CoreLine de instalare inovatoare, ușoară și iluminare excelentă. Conceput ca un înlocuitor direct al aparatelor de iluminat funcționale în aplicațiile de iluminat general, această funcție inovatoare All-in-a panoului LED universal oferă trei pachete de flux luminos și trei temperaturi de culoare într-un singur aparat de iluminat. Acest lucru ușurează selecția produsului potrivit, vă oferă flexibilitatea de a răspunde la preferințele clienților la fața locului și înseamnă mai puține coduri de produse în stoc. Instalarea panoului CoreLine RC132V LED este rapidă și ușoară, datorită conectorilor rapizi sau a cablurilor simple. Gama CoreLine include aparate de iluminat compatibile cu Interact, cu comunicații fără fir integrate, gata de a fi utilizate cu gateway-uri, senzori și software Interact.

Beneficii

- Produse de încredere, cu risc scăzut
- Lucrați mai rapid cu aceste produse ușor de instalat
- Selectare ușoară a produselor, fără confuzii
- Rămâneți în actualitate adoptând IoT/sistemele de iluminat conectate

CoreLine Panel gen6

Caracteristici

- L90 la 50.000 ore/L80 la 100.000 ore cu garanție de 5 ani
- Conector rapid (verde/alb, Flywire, WAGO și Schuko)
- Versiuni cu flux luminos ridicat, conforme și neconforme cu normele pentru spații de birouri
- CRI 80/CRI 90 la SDCM <3
- CRI 80 4000 K 140 lm/W și 3000 K > 130 lm/W, CRI 90 >115 lm/W
- UltraEficient 4000 K >160 lm/W
- Universal: mai multe pachete de flux luminos și temperaturi de culoare într-un singur aparat de iluminat

Cerere

- Birouri
- Sănătate
- Clădiri publice
- Educație

Versions

CoreLine panel G5 SIA with Sensor
front side



CoreLine panel G6 W60L60 IP65



CoreLine panel G6 W60L60 IP65-
IP20



CoreLine Panel G6 W60xL120 RTP



CoreLine panel G6 W62L62 RTP



Philips CoreLine panel G6 All in
MultiLumen W60L60



CoreLine Panel gen6

Versions

CoreLine panel G6 PSU W30L120
SIA Sensor RTP



Philips CoreLine panel G6 All in
W62L62



Cote

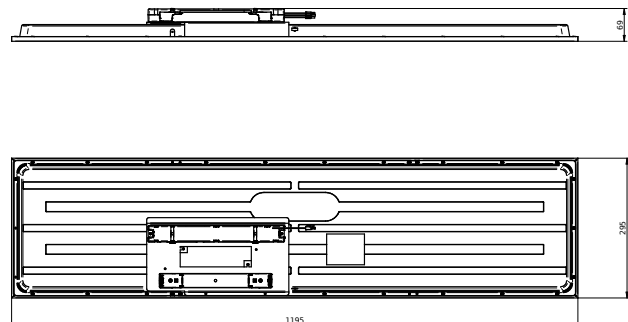
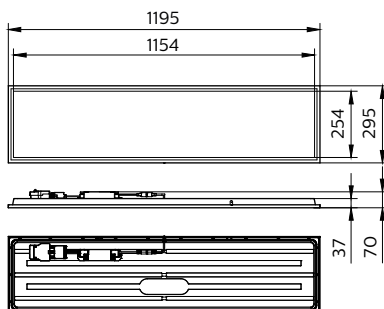
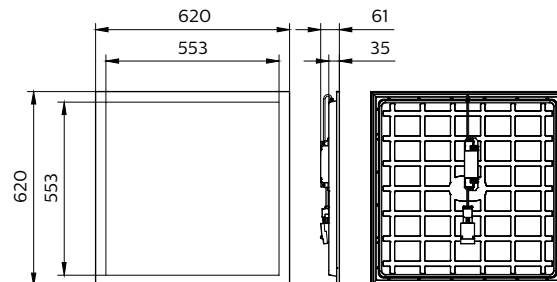
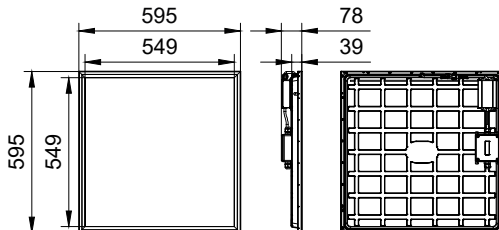
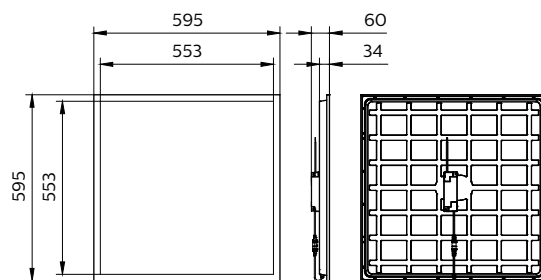
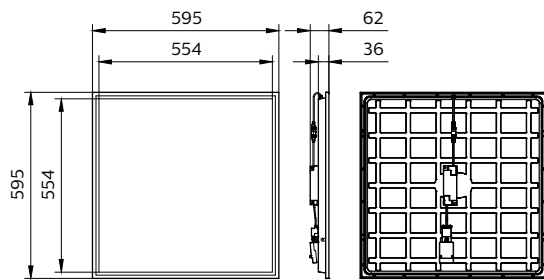

CoreLine Panel gen6

Cote

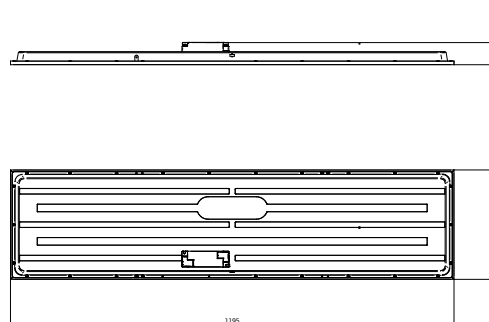
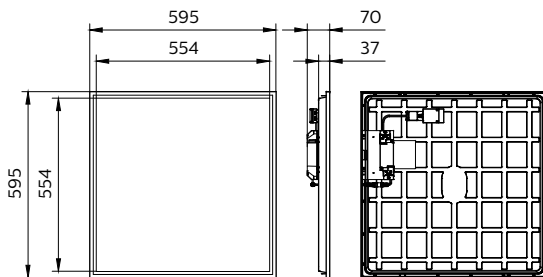
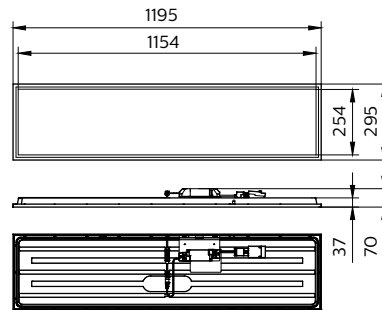
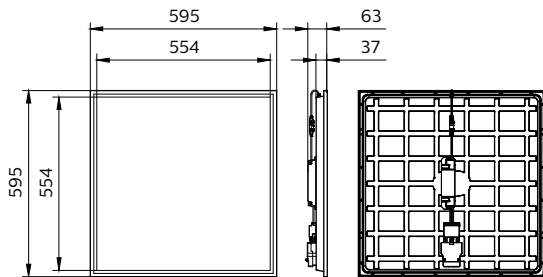
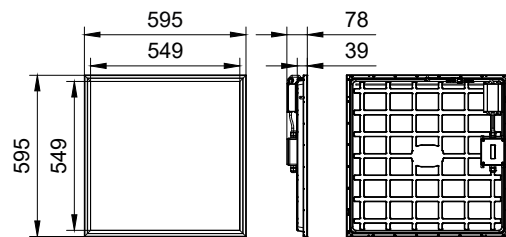
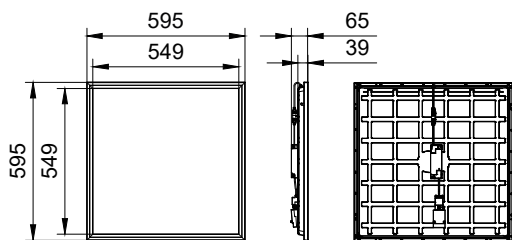
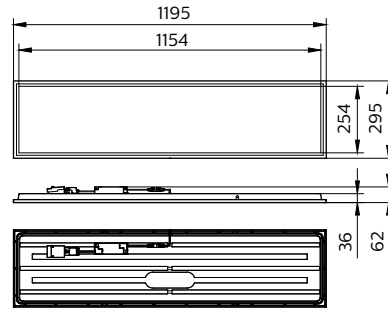
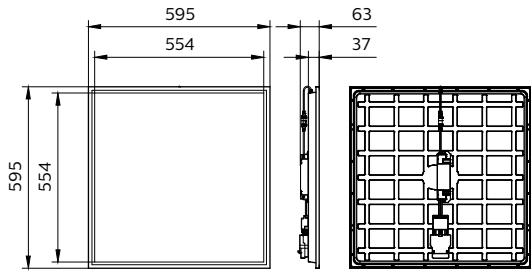

CoreLine Panel gen6

Cote

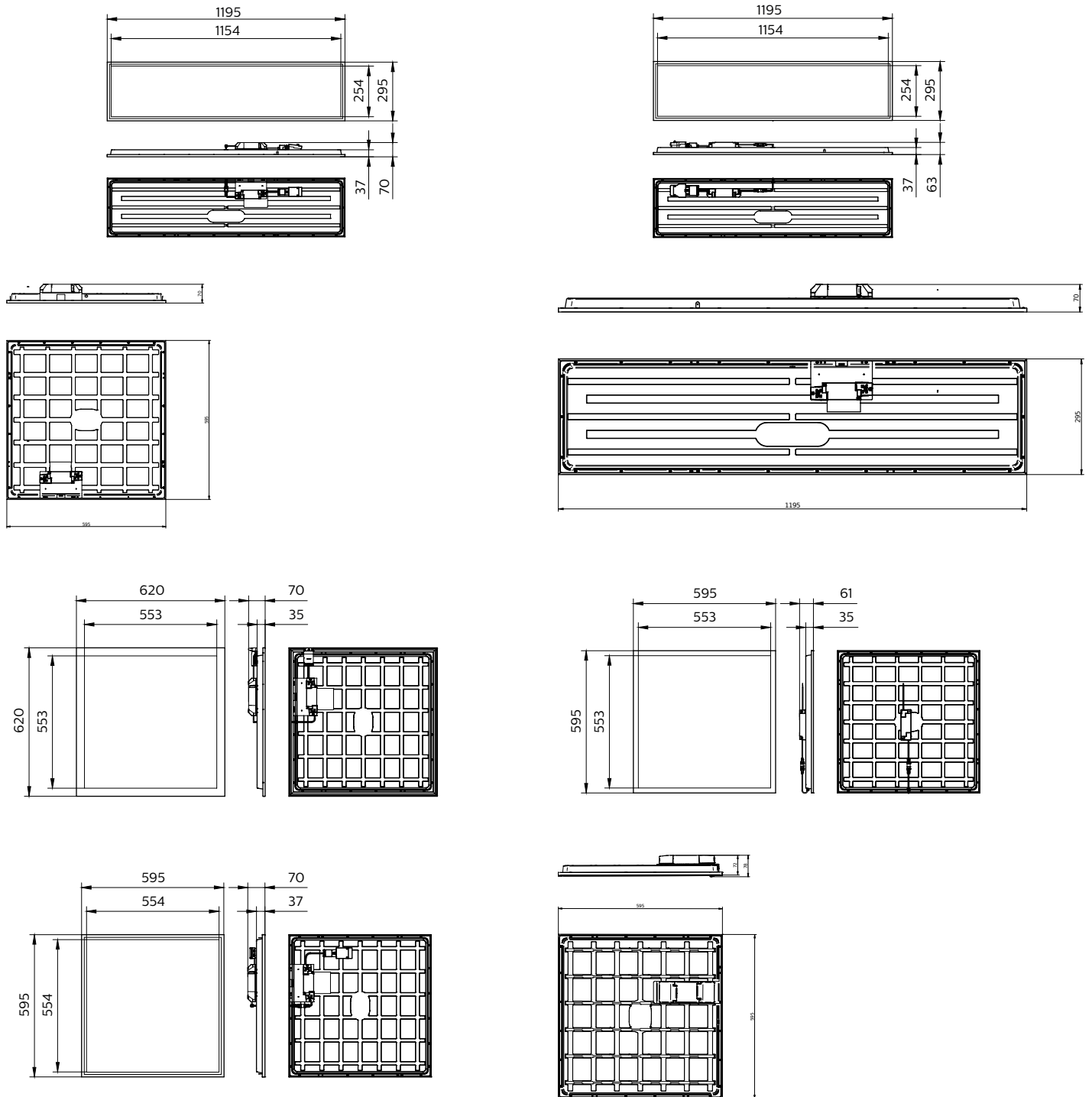

CoreLine Panel gen6

Cote

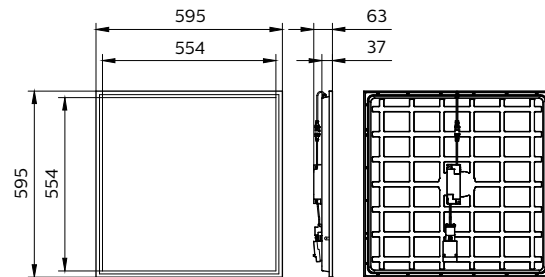
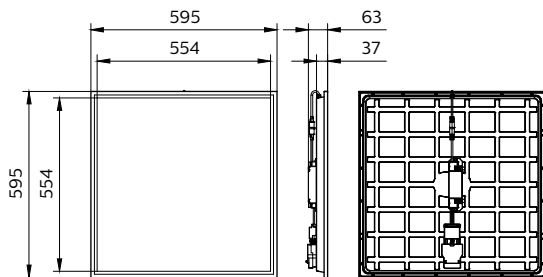
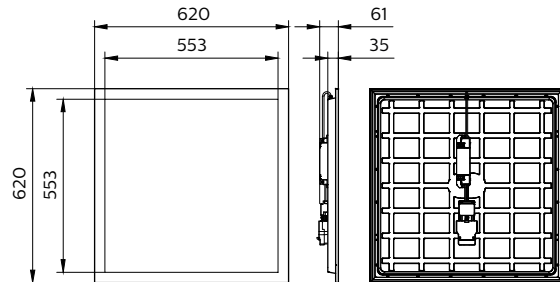
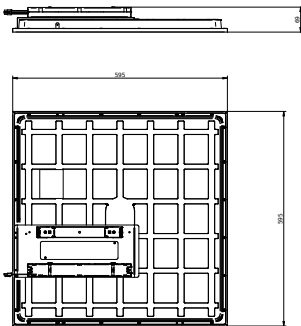
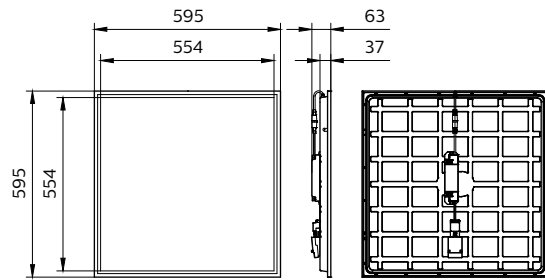
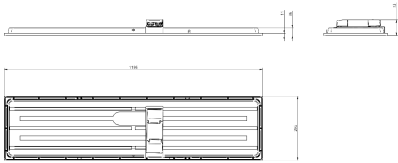
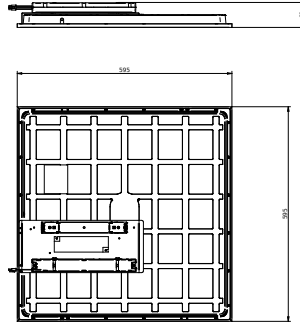
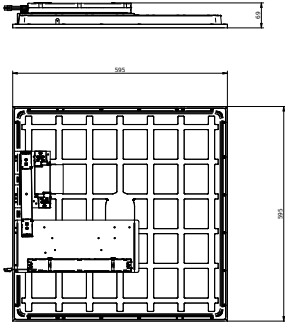

CoreLine Panel gen6

Cote

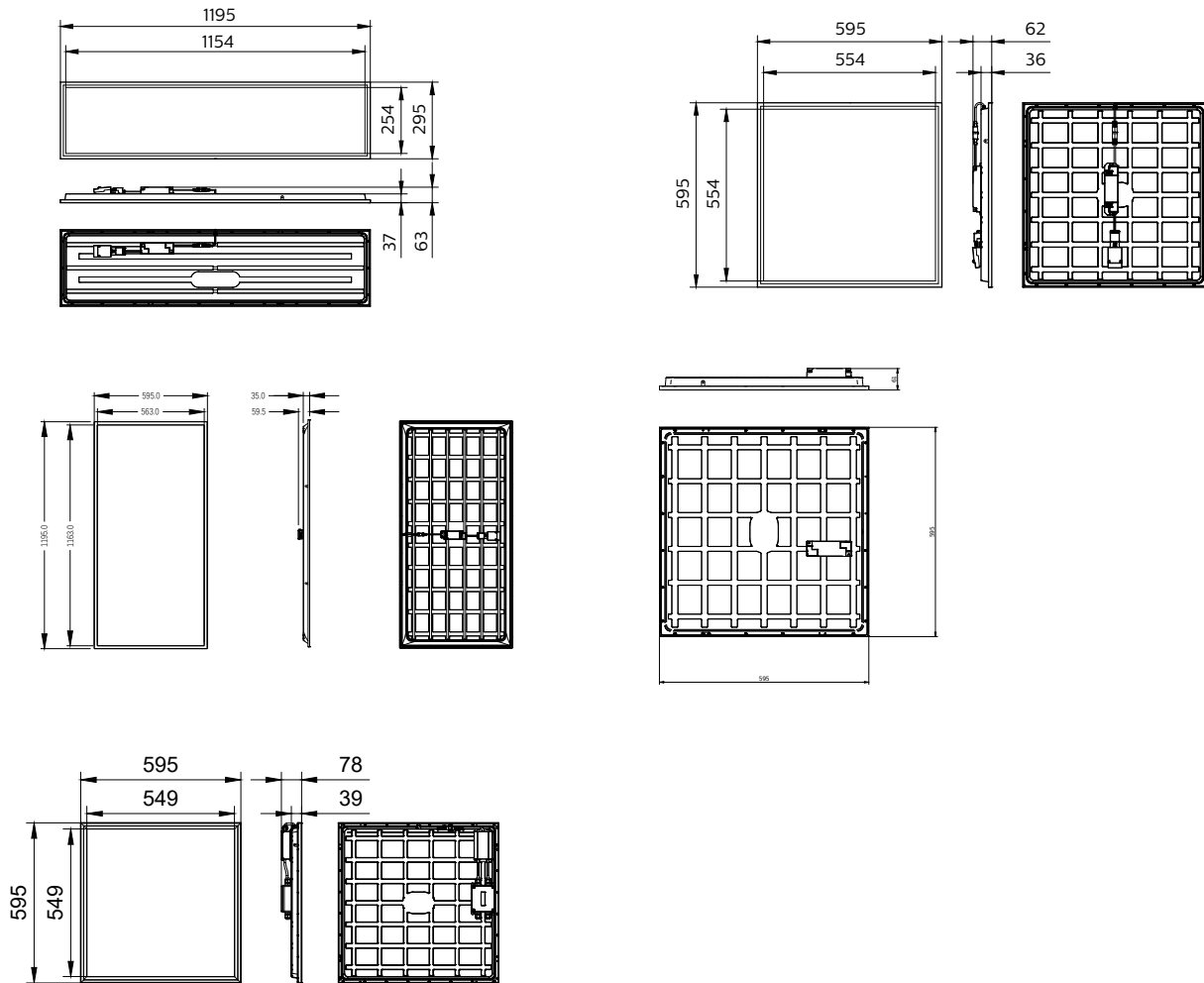

Detalii produs

CoreLine panel G6 PSU Green
connector fits Wieland W3
connector



CoreLine connector Wago WA3



CoreLine Panel gen6

Detalii produs



CoreLine panel G6 PSU W60L60
back side DPP



CoreLine panel G6 IP65 PSU driver



CoreLine panel G6 PSU W30L120
SIA Sensor back side DPP

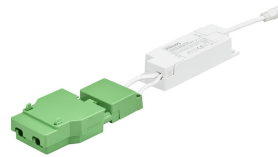

CoreLine panel G6 PSU driver DPP



CoreLine panel G6 WIA back side
DPP



CoreLine panel G6 W62L62 OC
Optical window DPP



CoreLine panel G6 WIA W62L62
back side DPP



CoreLine panel G6 PSU W30L120
back side DPP



CoreLine panel G6 PSD W30L120
back side DPP

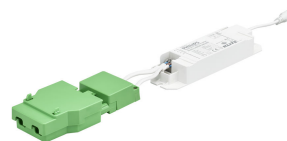

CoreLine panel G6 PSD driver
open DPP

CoreLine Panel gen6

Detalii produs

CoreLine panel G6 PSD All in W60L60 back side DPP



CoreLine panel G6 IP65 PSD driver



CoreLine panel G6 side angle DPP

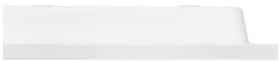

CoreLine panel G6 back side IP65 IP20



CoreLine connector wago WA5



CoreLine panel G6 WIA driver DPP



CoreLine panel G6 NOC Optical window DPP



CoreLine panel G6 All in driver open DPP



CoreLine panel G6 All in driver DPP



CoreLine Panel gen6

Detalii produs

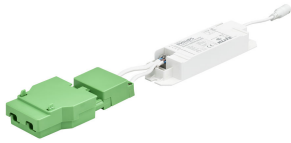

CoreLine panel G6 PSU driver
open DPP



CoreLine panel G6 PSD W60L60
back side DPP



CoreLine connector Schuko CCE



CoreLine panel G6 IP65 PSD back
side



CoreLine panel G6 W60L60 OC
Optical window DPP



CoreLine panel G6 IP65 PSU back
side

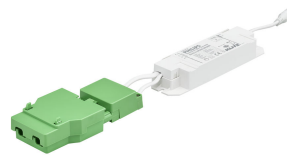

CoreLine panel G6 PSD driver DPP

CoreLine Panel gen6

Informații generale

| | |
|--------------------------------|-----------|
| Balast inclus | Da |
| Număr de unități de echipament | 1 unitate |

Funcționare și sistem electric

| | |
|------------------------|--------------------------|
| Clasă de protecție IEC | Clasa de siguranță II |
|------------------------|--------------------------|

Sistem mecanic și carcasă

| | |
|---------------------------|-----|
| Clasă pericol de explozie | - |
| Culoare carcasă | Alb |

Funcționare de urgență

| | |
|--------------------|----|
| Central de urgență | Nu |
|--------------------|----|

Aprobare și aplicație

| | |
|----------------------------------|-------------|
| Marcaj CE | Da |
| Marcaj ENEC | Marcaj ENEC |
| Valoare pălpăire (PstLM) | 1 |
| Valoare efect stroboscopic (SVM) | 0,4 |

Performanță inițială (conformitate IEC)

| | |
|------------------------|-------------|
| Toleranță flux luminos | -10% / +10% |
|------------------------|-------------|

Informații generale

| Order Code | Full Product Name | Etichetă de service |
|------------|--|---------------------|
| 58859200 | RC132V G6 43S/840 SIA W60L60 OC IA4 | Da |
| 58860800 | RC132V G6 40S/830 SIA W60L60 OC IA4 | Da |
| 58879000 | RC132VG6_29_36_43/830_40 PSU 30x120OCCE | Da |
| 58882000 | RC132VG6_29_36_43/830_40 PSU 30x120OCWA3 | Da |
| 58883700 | RC132V G6 43S/830_40 PSD W30L120 OC WA5 | Da |
| 58887500 | RC132V G6 43S/830_40 WIA W30L120 OCWA3 | Da |
| 74989499 | RC132V G6 29_36_43S/830_40 PSDW30L120OC | Da |
| 75132399 | RC132V G6 40_43S/830_40 WIA 30x120 OC | Da |
| 58876900 | RC132V G6 36S/840 PSU W30L120 OC ELB3 | Da |
| 75006799 | RC132V G6 36S/840 WIA W30L120 OC | Da |
| 73511899 | RC132V G6 36S/840 PSU W30L120 NOC | Da |
| 73514999 | RC132V G6 36S/840 PSU W30L120 OC | Da |
| 73517099 | RC132V G6 36S/840 PSD W30L120 OC | Da |
| 73523199 | RC132V G6 50S/940 PSU W60L60 NOC IP65 | Da |
| 73561399 | RC132V G6 48S/940 PSU W60L60 OC IP65 | Da |
| 73562099 | RC132V G6 48S/940 PSD W60L60 OC IP65 | Da |
| 73522499 | RC132V G6 36S/840 PSU W60L60 NOC IP65_20 | Da |
| 31142999 | RC132V 60S/840 PSU W60L120 OC | - |
| 58873800 | RC132V G6 36S/840 PSU W60L60 OC ELB3 | Da |
| 58874500 | RC132V G6 36S/840 PSD W60L60 OC ELB3 | Da |
| 58875200 | RC132V G6 36S/840 WIA W60L60 OC ELB3 | Da |
| 74981899 | RC132V G6 36S/UE840 PSU W60L60 NOC | Da |
| 74982599 | RC132V G6 36S/UE840 PSU W60L60 OC | Da |
| 74983299 | RC132V G6 36S/UE840 PSD W60L60 OC | Da |
| 74984999 | RC132V G6 50S/840 PSD W60L60 OC | Da |
| 74987099 | RC132V G6 36S/840 PSU W60L60 OC BN | Da |
| 75015999 | RC132V G6 36S/840 PSU W60L60 OC BN6 | Da |
| 74999399 | RC132V G6 34S/830 WIA W60L60 OC | Da |
| 75000599 | RC132V G6 36S/840 WIA W60L60 OC | Da |
| 75002999 | RC132V G6 43S/840 WIA W60L60 OC | Da |
| 75127999 | RC132V G6 43S/840 PSU W60L60 OC BN | Da |
| 75128699 | RC132V G6 43S/840 PSU W60L60 NOC BN | Da |
| 75129399 | RC132V G6 50S/840 PSU W60L60 OC BN | Da |
| 75130999 | RC132V G6 36S/UE840 WIA W60L60 OC | Da |
| 75133099 | RC132V G6 34S/830 PSU W60L60 NOC | Da |
| 75134799 | RC132V G6 34S/830 PSU W60L60 OC | Da |
| 73509599 | RC132V G6 36S/840 PSU W60L60 NOC | Da |
| 73512599 | RC132V G6 36S/840 PSU W60L60 OC | Da |
| 73515699 | RC132V G6 36S/840 PSD W60L60 OC | Da |
| 75004399 | RC133V G6 36S/840 WIA W62L62 OC | Da |
| 74995599 | RC132V G6 31_36_43S/940 PSD W60L60 OC | Da |
| 83523800 | RC132V G6 43S/840 SIA W30L120 OC IA4 | - |
| 74991799 | RC133V G6 29_36_43S/830_40 PSU W62L62 OC | Da |
| 74992499 | RC133V G6 29_36_43S/830_40 PSD W62L62 OC | Da |
| 58878300 | RC132VG6_29_36_43/830_40 PSU 60x60OC CCE | Da |
| 58880600 | RC132VG6_29_36_43/830_40 PSU 60x60OC WA3 | Da |
| 58881300 | RC132V G6 43S/830_40 PSD W60L60 OC WA5 | Da |
| 58885100 | RC132V G6 40/43S/830_840 WIAW60L60OCCE | Da |
| 58886800 | RC132V G6 43S/830_40 WIA W60L60 OC WA3 | Da |
| 74990099 | RC132V G6 29_36_43S/830_40 PSU W60L60NOC | Da |
| 75131699 | RC132V G6 40_43S/830_40 WIA 60x60 OC | Da |

CoreLine Panel gen6

| Order Code | Full Product Name | Etichetă de service |
|------------|--|---------------------|
| 73518799 | RC132V G6 29_36_43S/830_40 PSU W60L60 OC | Da |
| 73519499 | RC132V G6 29_36_43S/830_40 PSD W60L60 OC | Da |

Date tehnice lumină (1/2)

| Order Code | Full Product Name | Tip universal | Unghi de distribuție sursă de lumină | Temperatură de culoare corelată (nom.) | Indice de redare a culorilor (IRC) | Order Code | Full Product Name | Tip universal | Unghi de distribuție sursă de lumină | Temperatură de culoare corelată (nom.) | Indice de redare a culorilor (IRC) |
|------------|--|---------------------------------|--------------------------------------|--|------------------------------------|------------|--------------------------------------|---------------|--------------------------------------|--|------------------------------------|
| | | | | | | | | | | | |
| 58859200 | RC132V G6 43S/840 SIA W60L60 OC IA4 | - | 90 ° | 4000 K | >80 | 58873800 | RC132V G6 36S/840 PSU W60L60 OC ELB3 | - | 90 ° | 4000 K | >80 |
| 58860800 | RC132V G6 40S/830 SIA W60L60 OC IA4 | - | 90 ° | 3000 K | >80 | 58874500 | RC132V G6 36S/840 PSD W60L60 OC ELB3 | - | 90 ° | 4000 K | >80 |
| 58879000 | RC132VG6_29_36_43/830_40 PSU 30x120OCCE | All-in, Multi Lumen | 90 ° | 3000 K | >80 | 58875200 | RC132V G6 36S/840 WIA W60L60 OC ELB3 | - | 90 ° | 4000 K | >80 |
| 58882000 | RC132VG6_29_36_43/830_40 PSU 30x120OCWA3 | All-in, Multi Lumen | 90 ° | 3000 K | >80 | 74981899 | RC132V G6 36S/UE840 PSU W60L60 NOC | - | 120 ° | 4000 K | >80 |
| 58883700 | RC132V G6 43S/830_40 PSD W30L120 OC WA5 | All-in, Multi Color Temperature | 90 ° | 3000 K | >80 | 74982599 | RC132V G6 36S/UE840 PSU W60L60 OC | - | 90 ° | 4000 K | >80 |
| | | | | | | 74983299 | RC132V G6 36S/UE840 PSD W60L60 OC | - | 90 ° | 4000 K | >80 |
| 58887500 | RC132V G6 43S/830_40 WIA W30L120 OCWA3 | All-in, Multi Color Temperature | 90 ° | 3000 K | >80 | 74984999 | RC132V G6 50S/840 PSD W60L60 OC | - | 90 ° | 4000 K | >80 |
| | | | | | | 74987099 | RC132V G6 36S/840 PSU W60L60 OC BN | - | 90 ° | 4000 K | >80 |
| 74989499 | RC132V G6 29_36_43S/830_40 PSDW30L120OC | All-in, Multi Lumen | 90 ° | 3000 K | >80 | 74987099 | RC132V G6 36S/840 PSU W60L60 OC BN | - | 90 ° | 4000 K | >80 |
| 75132399 | RC132V G6 40_43S/830_40 WIA 30x120 OC | All-in, Multi Color Temperature | 90 ° | 3000 K | >80 | 75015999 | RC132V G6 36S/840 PSU W60L60 OC BN6 | - | 90 ° | 4000 K | >80 |
| | | | | | | 74999399 | RC132V G6 34S/830 WIA W60L60 OC | - | 90 ° | 3000 K | >80 |
| 58876900 | RC132V G6 36S/840 PSU W30L120 OC ELB3 | All-in, Multi Color Temperature | 90 ° | 4000 K | >80 | 75000599 | RC132V G6 36S/840 WIA W60L60 OC | - | 90 ° | 4000 K | >80 |
| | | | | | | 75002999 | RC132V G6 43S/840 WIA W60L60 OC | - | 90 ° | 4000 K | >80 |
| 75006799 | RC132V G6 36S/840 WIA W30L120 OC | - | 90 ° | 4000 K | >80 | 75002999 | RC132V G6 43S/840 WIA W60L60 OC | - | 90 ° | 4000 K | >80 |
| 73511899 | RC132V G6 36S/840 PSU W30L120 NOC | - | 120 ° | 4000 K | >80 | 75127999 | RC132V G6 43S/840 PSU W60L60 OC BN | - | 90 ° | 4000 K | >80 |
| 73514999 | RC132V G6 36S/840 PSU W30L120 OC | - | 90 ° | 4000 K | >80 | 75128699 | RC132V G6 43S/840 PSU W60L60 NOC BN | - | 120 ° | 4000 K | >80 |
| 73517099 | RC132V G6 36S/840 PSD W30L120 OC | - | 90 ° | 4000 K | >80 | 75129399 | RC132V G6 50S/840 PSU W60L60 OC BN | - | 90 ° | 4000 K | >80 |
| 73523199 | RC132V G6 50S/940 PSU W60L60 NOC IP65 | - | 120 ° | 4000 K | >90 | 75130999 | RC132V G6 36S/UE840 WIA W60L60 OC | - | 90 ° | 4000 K | >80 |
| 73561399 | RC132V G6 48S/940 PSU W60L60 OC IP65 | - | 90 ° | 4000 K | >90 | 75133099 | RC132V G6 34S/830 PSU W60L60 NOC | - | 120 ° | 3000 K | >80 |
| 73562099 | RC132V G6 48S/940 PSD W60L60 OC IP65 | - | 90 ° | 4000 K | >90 | 75134799 | RC132V G6 34S/830 PSU W60L60 OC | - | 90 ° | 3000 K | >80 |
| 73522499 | RC132V G6 36S/840 PSU W60L60 NOC IP65_20 | - | 120 ° | 4000 K | >80 | 73509599 | RC132V G6 36S/840 PSU W60L60 NOC | - | 120 ° | 4000 K | >80 |
| 31142999 | RC132V 60S/840 PSU W60L120 OC | - | - | 4000 K | >80 | 73512599 | RC132V G6 36S/840 PSU W60L60 OC | - | 90 ° | 4000 K | >80 |

CoreLine Panel gen6

| Order Code | Full Product Name | Tip universal | Unghi de distribuție | Temperatură de culoare corelată (nom.) | Indice de redare a culorilor (IRC) | Order Code | Full Product Name | Tip universal | Unghi de distribuție | Temperatură de culoare corelată (nom.) | Indice de redare a culorilor (IRC) |
|------------|--|---------------------------------|----------------------|--|------------------------------------|------------|--|---------------------------------|----------------------|--|------------------------------------|
| | | | | | | | | | | | |
| 73515699 | RC132V G6 36S/840 PSD W60L60 OC | - | 90 ° | 4000 K | >80 | 58885100 | RC132V G6 40/43S/830_840 WIAW60L60OCCCE | All-in, Multi Color Temperature | 90 ° | 3000 K | >80 |
| 75004399 | RC133V G6 36S/840 WIA W62L62 OC | - | 90 ° | 4000 K | >80 | 58886800 | RC132V G6 43S/830_40 WIA W60L60 OC WA3 | All-in, Multi Color Temperature | 90 ° | 3000 K | >80 |
| 74995599 | RC132V G6 31_36_43S/940 PSD W60L60 OC | All-in, Multi Lumen | 90 ° | 4000 K | >90 | 74990099 | RC132V G6 29_36_43S/830_40 PSU W60L60NOC | All-in, Multi Lumen | 120 ° | 3000 K | >80 |
| 83523800 | RC132V G6 43S/840 SIA W30L120 OC IA4 | - | 90 ° | 4000 K | >80 | 75131699 | RC132V G6 40_43S/830_40 WIA 60x60 OC | All-in, Multi Color Temperature | 90 ° | 3000 K | >80 |
| 74991799 | RC133V G6 29_36_43S/830_40 PSU W62L62 OC | All-in, Multi Lumen | 90 ° | 3000 K | >80 | 73518799 | RC132V G6 29_36_43S/830_40 PSU W60L60 OC | All-in, Multi Lumen | 90 ° | 3000 K | >80 |
| 74992499 | RC133V G6 29_36_43S/830_40 PSD W62L62 OC | All-in, Multi Lumen | 90 ° | 3000 K | >80 | 73519499 | RC132V G6 29_36_43S/830_40 PSD W60L60 OC | All-in, Multi Lumen | 90 ° | 3000 K | >80 |
| 58878300 | RC132VG6 29_36_43/830_40 PSU 60x60OC CCE | All-in, Multi Lumen | 90 ° | 3000 K | >80 | | | | | | |
| 58880600 | RC132VG6 29_36_43/830_40 PSU 60x60OC WA3 | All-in, Multi Lumen | 90 ° | 3000 K | >80 | | | | | | |
| 58881300 | RC132V G6 43S/830_40 PSD W60L60 OC WA5 | All-in, Multi Color Temperature | 90 ° | 3000 K | >80 | | | | | | |

Date tehnice lumină (2/2)

| Order Code | Full Product Name | Randament luminos | | |
|------------|--|-------------------|--------------|---------------------------------------|
| | | (nominal) (nom.) | Flux luminos | Tip de sistem optic |
| 58859200 | RC132V G6 43S/840 SIA W60L60 OC IA4 | 135 lm/W | 4.300 lm | Unghi de distribuție luminoasă de 90° |
| 58860800 | RC132V G6 40S/830 SIA W60L60 OC IA4 | 126 lm/W | 4.000 lm | Unghi de distribuție luminoasă de 90° |
| 58879000 | RC132VG6_29_36_43/830_40 PSU 30x120OCCCE | 136 lm/W | 2.900 lm | Unghi de distribuție luminoasă de 90° |
| 58882000 | RC132VG6_29_36_43/830_40 PSU 30x120OCWA3 | 136 lm/W | 2.900 lm | Unghi de distribuție luminoasă de 90° |
| 58883700 | RC132V G6 43S/830_40 PSD W30L120 OC WA5 | 135 lm/W | 4.300 lm | Unghi de distribuție luminoasă de 90° |

| Order Code | Full Product Name | Randament luminos | | |
|------------|---|-------------------|--------------|---------------------------------------|
| | | (nominal) (nom.) | Flux luminos | Tip de sistem optic |
| 58887500 | RC132V G6 43S/830_40 WIA W30L120 OCWA3 | 135 lm/W | 4.300 lm | Unghi de distribuție luminoasă de 90° |
| 74989499 | RC132V G6 29_36_43S/830_40 PSDW30L120OC | 140 lm/W | 2.900 lm | Unghi de distribuție luminoasă de 90° |
| 75132399 | RC132V G6 40_43S/830_40 WIA 30x120 OC | 140 lm/W | 4.000 lm | Unghi de distribuție luminoasă de 90° |
| 58876900 | RC132V G6 36S/840 PSU W30L120 OC ELB3 | 133 lm/W | 3.600 lm | Unghi de distribuție luminoasă de 90° |
| 75006799 | RC132V G6 36S/840 WIA W30L120 OC | 140 lm/W | 3.600 lm | Unghi de distribuție luminoasă de 90° |

CoreLine Panel gen6

| Order Code | Full Product Name | Randament | | |
|------------|--|--------------------------|--------------|--|
| | | luminos (nominal) (nom.) | Flux luminos | Tip de sistem optic |
| 73511899 | RC132V G6 36S/840 PSU W30L120 NOC | 140 lm/W | 3.600 lm | Unghi de distribu ie luminoasă de 120° |
| 73514999 | RC132V G6 36S/840 PSU W30L120 OC | 140 lm/W | 3.600 lm | Unghi de distribu ie luminoasă de 90° |
| 73517099 | RC132V G6 36S/840 PSD W30L120 OC | 140 lm/W | 3.600 lm | Unghi de distribu ie luminoasă de 90° |
| 73523199 | RC132V G6 50S/940 PSU W60L60 NOC IP65 | 110 lm/W | 5.000 lm | Unghi de distribu ie luminoasă de 120° |
| 73561399 | RC132V G6 48S/940 PSU W60L60 OC IP65 | 105 lm/W | 4.800 lm | Unghi de distribu ie luminoasă de 90° |
| 73562099 | RC132V G6 48S/940 PSD W60L60 OC IP65 | 105 lm/W | 4.800 lm | Unghi de distribu ie luminoasă de 90° |
| 73522499 | RC132V G6 36S/840 PSU W60L60 NOC IP65_20 | 140 lm/W | 3.600 lm | Unghi de distribu ie luminoasă de 120° |
| 31142999 | RC132V 60S/840 PSU W60L120 OC | 140 lm/W | 6.000 lm | Unghi de distribu ie luminoasă de 90° |
| 58873800 | RC132V G6 36S/840 PSU W60L60 OC ELB3 | 133 lm/W | 3.600 lm | Unghi de distribu ie luminoasă de 90° |
| 58874500 | RC132V G6 36S/840 PSD W60L60 OC ELB3 | 133 lm/W | 3.600 lm | Unghi de distribu ie luminoasă de 90° |
| 58875200 | RC132V G6 36S/840 WIA W60L60 OC ELB3 | 133 lm/W | 3.600 lm | Unghi de distribu ie luminoasă de 90° |
| 74981899 | RC132V G6 36S/UE840 PSU W60L60 NOC | 160 lm/W | 3.600 lm | Unghi de distribu ie luminoasă de 120° |

| Order Code | Full Product Name | Randament | | |
|------------|-------------------------------------|--------------------------|--------------|--|
| | | luminos (nominal) (nom.) | Flux luminos | Tip de sistem optic |
| 74982599 | RC132V G6 36S/UE840 PSU W60L60 OC | 160 lm/W | 3.600 lm | Unghi de distribu ie luminoasă de 90° |
| 74983299 | RC132V G6 36S/UE840 PSD W60L60 OC | 153 lm/W | 3.600 lm | Unghi de distribu ie luminoasă de 90° |
| 74984999 | RC132V G6 50S/840 PSD W60L60 OC | 130 lm/W | 5.000 lm | Unghi de distribu ie luminoasă de 90° |
| 74987099 | RC132V G6 36S/840 PSU W60L60 OC BN | 140 lm/W | 3.600 lm | Unghi de distribu ie luminoasă de 90° |
| 75015999 | RC132V G6 36S/840 PSU W60L60 OC BN6 | 140 lm/W | 3.600 lm | Unghi de distribu ie luminoasă de 90° |
| 74999399 | RC132V G6 34S/830 WIA W60L60 OC | 130 lm/W | 3.400 lm | Unghi de distribu ie luminoasă de 90° |
| 75000599 | RC132V G6 36S/840 WIA W60L60 OC | 140 lm/W | 3.600 lm | Unghi de distribu ie luminoasă de 90° |
| 75002999 | RC132V G6 43S/840 WIA W60L60 OC | 140 lm/W | 4.300 lm | Unghi de distribu ie luminoasă de 90° |
| 75127999 | RC132V G6 43S/840 PSU W60L60 OC BN | 140 lm/W | 4.300 lm | Unghi de distribu ie luminoasă de 90° |
| 75128699 | RC132V G6 43S/840 PSU W60L60 NOC BN | 140 lm/W | 4.300 lm | Unghi de distribu ie luminoasă de 120° |
| 75129399 | RC132V G6 50S/840 PSU W60L60 OC BN | 130 lm/W | 5.000 lm | Unghi de distribu ie luminoasă de 90° |
| 75130999 | RC132V G6 36S/UE840 WIA W60L60 OC | 153 lm/W | 3.600 lm | Unghi de distribu ie luminoasă de 90° |

CoreLine Panel gen6

| Order Code | Full Product Name | Randament | | |
|------------|--|--------------------------|--------------|--|
| | | luminos (nominal) (nom.) | Flux luminos | Tip de sistem optic |
| 75133099 | RC132V G6 34S/830 PSU W60L60 NOC | 130 lm/W | 3.400 lm | Unghi de distribu ie luminoasă de 120° |
| 75134799 | RC132V G6 34S/830 PSU W60L60 OC | 130 lm/W | 3.400 lm | Unghi de distribu ie luminoasă de 90° |
| 73509599 | RC132V G6 36S/840 PSU W60L60 NOC | 140 lm/W | 3.600 lm | Unghi de distribu ie luminoasă de 120° |
| 73512599 | RC132V G6 36S/840 PSU W60L60 OC | 140 lm/W | 3.600 lm | Unghi de distribu ie luminoasă de 90° |
| 73515699 | RC132V G6 36S/840 PSD W60L60 OC | 140 lm/W | 3.600 lm | Unghi de distribu ie luminoasă de 90° |
| 75004399 | RC133V G6 36S/840 WIA W62L62 OC | 140 lm/W | 3.600 lm | Unghi de distribu ie luminoasă de 90° |
| 74995599 | RC132V G6 31_36_43S/940 PSD W60L60 OC | 115 lm/W | 3.100 lm | Unghi de distribu ie luminoasă de 90° |
| 83523800 | RC132V G6 43S/840 SIA W30L120 OC IA4 | 135 lm/W | 4.300 lm | Unghi de distribu ie luminoasă de 90° |
| 74991799 | RC133V G6 29_36_43S/830_40 PSU W62L62 OC | 140 lm/W | 2.900 lm | Unghi de distribu ie luminoasă de 90° |
| 74992499 | RC133V G6 29_36_43S/830_40 PSD W62L62 OC | 140 lm/W | 2.900 lm | Unghi de distribu ie luminoasă de 90° |

| Order Code | Full Product Name | Randament | | |
|------------|--|--------------------------|--------------|--|
| | | luminos (nominal) (nom.) | Flux luminos | Tip de sistem optic |
| 58878300 | RC132VG6 29_36_43/830_40 PSU 60x60OC CCE | 136 lm/W | 2.900 lm | Unghi de distribu ie luminoasă de 90° |
| 58880600 | RC132VG6 29_36_43/830_40 PSU 60x60OC WA3 | 136 lm/W | 2.900 lm | Unghi de distribu ie luminoasă de 90° |
| 58881300 | RC132V G6 43S/830_40 PSD W60L60 OC WA5 | 135 lm/W | 4.300 lm | Unghi de distribu ie luminoasă de 90° |
| 58885100 | RC132V G6 40/43S/830_840 WIAW60L60OCCCE | 135 lm/W | 4.300 lm | Unghi de distribu ie luminoasă de 90° |
| 58886800 | RC132V G6 43S/830_40 WIA W60L60 OC WA3 | 135 lm/W | 4.300 lm | Unghi de distribu ie luminoasă de 90° |
| 74990099 | RC132V G6 29_36_43S/830_40 PSU W60L60NOC | 140 lm/W | 2.900 lm | Unghi de distribu ie luminoasă de 120° |
| 75131699 | RC132V G6 40_43S/830_40 WIA 60x60 OC | 140 lm/W | 4.000 lm | Unghi de distribu ie luminoasă de 90° |
| 73518799 | RC132V G6 29_36_43S/830_40 PSU W60L60 OC | 140 lm/W | 2.900 lm | Unghi de distribu ie luminoasă de 90° |
| 73519499 | RC132V G6 29_36_43S/830_40 PSD W60L60 OC | 140 lm/W | 2.900 lm | Unghi de distribu ie luminoasă de 90° |

Func ionare și sistem electric

| Order Code | Full Product Name | Tensiune de intrare | Frecven ă de linie | Adecvat | |
|------------|-------------------------------------|---------------------|--------------------|------------------|---------------------------|
| | | | | Consum de curent | pentru comutare aleatorie |
| 58859200 | RC132V G6 43S/840 SIA W60L60 OC IA4 | 220-240 V | 50 to 60 Hz | 32 W | Nu |
| 58860800 | RC132V G6 40S/830 SIA W60L60 OC IA4 | 220-240 V | 50 to 60 Hz | 32 W | Nu |

| Order Code | Full Product Name | Tensiune de intrare | Frecven ă de linie | Adecvat | |
|------------|--|---------------------|--------------------|------------------|---------------------------|
| | | | | Consum de curent | pentru comutare aleatorie |
| 58879000 | RC132VG6_29_36_43/830_40 PSU 30x120OCCCE | 220-240 V | 50 to 60 Hz | 32 W | Nu |
| 58882000 | RC132VG6_29_36_43/830_40 PSU 30x120OCWA3 | 220-240 V | 50 to 60 Hz | 32 W | Nu |

CoreLine Panel gen6

| Order Code | Full Product Name | Tensiune de intrare | Frecvență linie | Consum de curent | Adecvat pentru comutare aleatorie |
|------------|--|-------------------------|-----------------|------------------|-----------------------------------|
| 58883700 | RC132V G6 43S/830_40 PSD W30L120 OC WA5 | 220-240 V | 50 to 60 Hz | 32 W | Nu |
| 58887500 | RC132V G6 43S/830_40 WIA W30L120 OCWA3 | 220-240 V | 50 to 60 Hz | 32 W | Nu |
| 74989499 | RC132V G6 29_36_43S/830_40 PSDW30L120OC | De la 220 până la 240 V | 50 or 60 Hz | 31 W | Nu se aplică |
| 75132399 | RC132V G6 40_43S/830_40 WIA 30x120 OC | De la 220 până la 240 V | 50 or 60 Hz | 31 W | Nu se aplică |
| 58876900 | RC132V G6 36S/840 PSU W30L120 OC ELB3 | 220-240 V | 50 to 60 Hz | 27 W | Nu |
| 75006799 | RC132V G6 36S/840 WIA W30L120 OC | De la 220 până la 240 V | 50 or 60 Hz | 26 W | Nu se aplică |
| 73511899 | RC132V G6 36S/840 PSU W30L120 NOC | De la 220 până la 240 V | 50 or 60 Hz | 26 W | Nu se aplică |
| 73514999 | RC132V G6 36S/840 PSU W30L120 OC | De la 220 până la 240 V | 50 or 60 Hz | 26 W | Nu se aplică |
| 73517099 | RC132V G6 36S/840 PSD W30L120 OC | De la 220 până la 240 V | 50 or 60 Hz | 26 W | Nu se aplică |
| 73523199 | RC132V G6 50S/940 PSU W60L60 NOC IP65 | De la 220 până la 240 V | 50 or 60 Hz | 45 W | Nu se aplică |
| 73561399 | RC132V G6 48S/940 PSU W60L60 OC IP65 | De la 220 până la 240 V | 50 or 60 Hz | 45 W | Nu se aplică |
| 73562099 | RC132V G6 48S/940 PSD W60L60 OC IP65 | De la 220 până la 240 V | 50 or 60 Hz | 45 W | Nu se aplică |
| 73522499 | RC132V G6 36S/840 PSU W60L60 NOC IP65_20 | De la 220 până la 240 V | 50 or 60 Hz | 26 W | Nu se aplică |
| 31142999 | RC132V 60S/840 PSU W60L120 OC | De la 220 până la 240 V | 50 or 60 Hz | 43 W | Nu se aplică |
| 58873800 | RC132V G6 36S/840 PSU W60L60 OC ELB3 | 220-240 V | 50 to 60 Hz | 27 W | Nu |
| 58874500 | RC132V G6 36S/840 PSD W60L60 OC ELB3 | 220-240 V | 50 to 60 Hz | 27 W | Nu |
| 58875200 | RC132V G6 36S/840 WIA W60L60 OC ELB3 | 220-240 V | 50 to 60 Hz | 27 W | Nu |
| 74981899 | RC132V G6 36S/UE840 PSU W60L60 NOC | De la 220 până la 240 V | 50 or 60 Hz | 22,5 W | Nu se aplică |

| Order Code | Full Product Name | Tensiune de intrare | Frecvență linie | Consum de curent | Adecvat pentru comutare aleatorie |
|------------|-------------------------------------|-------------------------|-----------------|------------------|-----------------------------------|
| 74982599 | RC132V G6 36S/UE840 PSU W60L60 OC | De la 220 până la 240 V | 50 or 60 Hz | 22,5 W | Nu se aplică |
| 74983299 | RC132V G6 36S/UE840 PSD W60L60 OC | De la 220 până la 240 V | 50 or 60 Hz | 23,5 W | Nu se aplică |
| 74984999 | RC132V G6 50S/840 PSD W60L60 OC | De la 220 până la 240 V | 50 or 60 Hz | 38 W | Nu se aplică |
| 74987099 | RC132V G6 36S/840 PSU W60L60 OC BN | De la 220 până la 240 V | 50 or 60 Hz | 26 W | Nu se aplică |
| 75015999 | RC132V G6 36S/840 PSU W60L60 OC BN6 | De la 220 până la 240 V | 50 or 60 Hz | 26 W | Nu se aplică |
| 74999399 | RC132V G6 34S/830 WIA W60L60 OC | De la 220 până la 240 V | 50 or 60 Hz | 26 W | Nu se aplică |
| 75000599 | RC132V G6 36S/840 WIA W60L60 OC | De la 220 până la 240 V | 50 or 60 Hz | 26 W | Nu se aplică |
| 75002999 | RC132V G6 43S/840 WIA W60L60 OC | De la 220 până la 240 V | 50 or 60 Hz | 31 W | Nu se aplică |
| 75127999 | RC132V G6 43S/840 PSU W60L60 OC BN | De la 220 până la 240 V | 50 or 60 Hz | 31 W | Nu se aplică |
| 75128699 | RC132V G6 43S/840 PSU W60L60 NOC BN | De la 220 până la 240 V | 50 or 60 Hz | 31 W | Nu se aplică |
| 75129399 | RC132V G6 50S/840 PSU W60L60 OC BN | De la 220 până la 240 V | 50 or 60 Hz | 38 W | Nu se aplică |
| 75130999 | RC132V G6 36S/UE840 WIA W60L60 OC | De la 220 până la 240 V | 50 or 60 Hz | 23,5 W | Nu se aplică |
| 75133099 | RC132V G6 34S/830 PSU W60L60 NOC | De la 220 până la 240 V | 50 or 60 Hz | 26 W | Nu se aplică |
| 75134799 | RC132V G6 34S/830 PSU W60L60 OC | De la 220 până la 240 V | 50 or 60 Hz | 26 W | Nu se aplică |
| 73509599 | RC132V G6 36S/840 PSU W60L60 NOC | De la 220 până la 240 V | 50 or 60 Hz | 26 W | Nu se aplică |
| 73512599 | RC132V G6 36S/840 PSU W60L60 OC | De la 220 până la 240 V | 50 or 60 Hz | 26 W | Nu se aplică |

CoreLine Panel gen6

| Order Code | Full Product Name | Tensiune de intrare | Frecvență de linie | Consum de curent | Adecvat pentru comutare aleatorie |
|------------|--|-------------------------|--------------------|------------------|-----------------------------------|
| 73515699 | RC132V G6 36S/840 PSD W60L60 OC | De la 220 până la 240 V | 50 or 60 Hz | 26 W | Nu se aplică |
| 75004399 | RC133V G6 36S/840 WIA W62L62 OC | De la 220 până la 240 V | 50 or 60 Hz | 26 W | Nu se aplică |
| 74995599 | RC132V G6 31_36_43S/940 PSD W60L60 OC | De la 220 până la 240 V | 50 or 60 Hz | 38 W | Nu se aplică |
| 83523800 | RC132V G6 43S/840 SIA W30L120 OC IA4 | 220-240 V | 50 to 60 Hz | 32 W | Nu |
| 74991799 | RC133V G6 29_36_43S/830_40 PSU W62L62 OC | De la 220 până la 240 V | 50 or 60 Hz | 31 W | Nu se aplică |
| 74992499 | RC133V G6 29_36_43S/830_40 PSD W62L62 OC | De la 220 până la 240 V | 50 or 60 Hz | 31 W | Nu se aplică |
| 58878300 | RC132VG6 29_36_43/830_40 PSU 60x60OC CCE | 220-240 V | 50 to 60 Hz | 32 W | Nu |
| 58880600 | RC132VG6 29_36_43/830_40 PSU 60x60OC WA3 | 220-240 V | 50 to 60 Hz | 32 W | Nu |

| Order Code | Full Product Name | Tensiune de intrare | Frecvență de linie | Consum de curent | Adecvat pentru comutare aleatorie |
|------------|--|-------------------------|--------------------|------------------|-----------------------------------|
| 58881300 | RC132V G6 43S/830_40 PSD W60L60 OC WA5 | 220-240 V | 50 to 60 Hz | 32 W | Nu |
| 58885100 | RC132V G6 40/43S/830_840 WIAW60L60OCCCE | 220-240 V | 50 to 60 Hz | 32 W | Nu |
| 58886800 | RC132V G6 43S/830_40 WIA W60L60 OC WA3 | 220-240 V | 50 to 60 Hz | 32 W | Nu |
| 74990099 | RC132V G6 29_36_43S/830_40 PSU W60L60NOC | De la 220 până la 240 V | 50 or 60 Hz | 31 W | Nu se aplică |
| 75131699 | RC132V G6 40_43S/830_40 WIA 60x60 OC | De la 220 până la 240 V | 50 or 60 Hz | 31 W | Nu se aplică |
| 73518799 | RC132V G6 29_36_43S/830_40 PSU W60L60 OC | De la 220 până la 240 V | 50 or 60 Hz | 31 W | Nu se aplică |
| 73519499 | RC132V G6 29_36_43S/830_40 PSD W60L60 OC | De la 220 până la 240 V | 50 or 60 Hz | 31 W | Nu se aplică |

Sisteme de comandă și reglarea intensității luminoase

| Order Code | Full Product Name | Cu reglarea intensității luminoase | Comandă încorporată | Nivel maxim de reglare a intensității luminoase |
|------------|--|------------------------------------|------------------------|---|
| 58859200 | RC132V G6 43S/840 SIA W60L60 OC IA4 | Da | Senzor InterAct SNS210 | 10% |
| 58860800 | RC132V G6 40S/830 SIA W60L60 OC IA4 | Da | Senzor InterAct SNS210 | 10% |
| 58879000 | RC132VG6_29_36_43/830_40 PSU 30x120OCCCE | Nu | - | Nu se aplică |
| 58882000 | RC132VG6_29_36_43/830_40 PSU 30x120OCWA3 | Nu | - | Nu se aplică |
| 58883700 | RC132V G6 43S/830_40 PSD W30L120 OC WA5 | Da | - | 10% |
| 58887500 | RC132V G6 43S/830_40 WIA W30L120 OCWA3 | Da | - | 10% |
| 74989499 | RC132V G6 29_36_43S/830_40 PSDW30L120OC | Da | - | 1% |
| 75132399 | RC132V G6 40_43S/830_40 WIA 30x120 OC | Da | - | 1% |
| 58876900 | RC132V G6 36S/840 PSU W30L120 OC ELB3 | Nu | - | Nu se aplică |

| Order Code | Full Product Name | Cu reglarea intensității luminoase | Comandă încorporată | Nivel maxim de reglare a intensității luminoase |
|------------|--|------------------------------------|---------------------|---|
| 75006799 | RC132V G6 36S/840 WIA W30L120 OC | Da | - | 1% |
| 73511899 | RC132V G6 36S/840 PSU W30L120 NOC | Nu | - | Nu se aplică |
| 73514999 | RC132V G6 36S/840 PSU W30L120 OC | Nu | - | Nu se aplică |
| 73517099 | RC132V G6 36S/840 PSD W30L120 OC | Da | - | 1% |
| 73523199 | RC132V G6 50S/940 PSU W60L60 NOC IP65 | Nu | - | Nu se aplică |
| 73561399 | RC132V G6 48S/940 PSU W60L60 OC IP65 | Nu | - | Nu se aplică |
| 73562099 | RC132V G6 48S/940 PSD W60L60 OC IP65 | Da | - | 1% |
| 73522499 | RC132V G6 36S/840 PSU W60L60 NOC IP65_20 | Nu | - | Nu se aplică |
| 31142999 | RC132V 60S/840 PSU W60L120 OC | Nu | - | Nu se aplică |
| 58873800 | RC132V G6 36S/840 PSU W60L60 OC ELB3 | Nu | - | Nu se aplică |

CoreLine Panel gen6

| Order Code | Full Product Name | Cu reglarea intensită ii luminoase | Comandă încorporată | Nivel maxim de reglare a intensității luminoase |
|------------|--------------------------------------|------------------------------------|---------------------|---|
| 58874500 | RC132V G6 36S/840 PSD W60L60 OC ELB3 | Da | - | 10% |
| 58875200 | RC132V G6 36S/840 WIA W60L60 OC ELB3 | Da | - | 10% |
| 74981899 | RC132V G6 36S/UE840 PSU W60L60 NOC | Nu | - | Nu se aplică |
| 74982599 | RC132V G6 36S/UE840 PSU W60L60 OC | Nu | - | Nu se aplică |
| 74983299 | RC132V G6 36S/UE840 PSD W60L60 OC | Da | - | 1% |
| 74984999 | RC132V G6 50S/840 PSD W60L60 OC | Da | - | 1% |
| 74987099 | RC132V G6 36S/840 PSU W60L60 OC BN | Nu | - | Nu se aplică |
| 75015999 | RC132V G6 36S/840 PSU W60L60 OC BN6 | Nu | - | Nu se aplică |
| 74999399 | RC132V G6 34S/830 WIA W60L60 OC | Da | - | 1% |
| 75000599 | RC132V G6 36S/840 WIA W60L60 OC | Da | - | 1% |
| 75002999 | RC132V G6 43S/840 WIA W60L60 OC | Da | - | 1% |
| 75127999 | RC132V G6 43S/840 PSU W60L60 OC BN | Nu | - | Nu se aplică |
| 75128699 | RC132V G6 43S/840 PSU W60L60 NOC BN | Nu | - | Nu se aplică |
| 75129399 | RC132V G6 50S/840 PSU W60L60 OC BN | Nu | - | Nu se aplică |
| 75130999 | RC132V G6 36S/UE840 WIA W60L60 OC | Da | - | 1% |
| 75133099 | RC132V G6 34S/830 PSU W60L60 NOC | Nu | - | Nu se aplică |
| 75134799 | RC132V G6 34S/830 PSU W60L60 OC | Nu | - | Nu se aplică |
| 73509599 | RC132V G6 36S/840 PSU W60L60 NOC | Nu | - | Nu se aplică |

| Order Code | Full Product Name | Cu reglarea intensită ii luminoase | Comandă încorporată | Nivel maxim de reglare a intensității luminoase |
|------------|--|------------------------------------|------------------------|---|
| 73512599 | RC132V G6 36S/840 PSU W60L60 OC | Nu | - | Nu se aplică |
| 73515699 | RC132V G6 36S/840 PSD W60L60 OC | Da | - | 1% |
| 75004399 | RC133V G6 36S/840 WIA W62L62 OC | Da | - | 1% |
| 74995599 | RC132V G6 31_36_43S/940 PSD W60L60 OC | Da | - | 1% |
| 83523800 | RC132V G6 43S/840 SIA W30L120 OC IA4 | Da | Senzor InterAct SNS210 | 10% |
| 74991799 | RC133V G6 29_36_43S/830_40 PSU W62L62 OC | Nu | - | Nu se aplică |
| 74992499 | RC133V G6 29_36_43S/830_40 PSD W62L62 OC | Da | - | 1% |
| 58878300 | RC132VG6 29_36_43/830_40 PSU 60x60OC CCE | Nu | - | Nu se aplică |
| 58880600 | RC132VG6 29_36_43/830_40 PSU 60x60OC WA3 | Nu | - | Nu se aplică |
| 58881300 | RC132V G6 43S/830_40 PSD W60L60 OC WA5 | Da | - | 10% |
| 58885100 | RC132V G6 40/43S/830_840 WIAW60L60OCCCE | Da | - | 10% |
| 58886800 | RC132V G6 43S/830_40 WIA W60L60 OC WA3 | Da | - | 10% |
| 74990099 | RC132V G6 29_36_43S/830_40 PSU W60L60NOC | Nu | - | Nu se aplică |
| 75131699 | RC132V G6 40_43S/830_40 WIA 60x60 OC | Da | - | 1% |
| 73518799 | RC132V G6 29_36_43S/830_40 PSU W60L60 OC | Nu | - | Nu se aplică |
| 73519499 | RC132V G6 29_36_43S/830_40 PSD W60L60 OC | Da | - | 1% |

Sistem mecanic și carcasă

| Order Code | Full Product Name | Cod de protec ie împotriva impactului mecanic | Cod de protec ie împotriva infiltrărilor |
|------------|--|---|--|
| 58859200 | RC132V G6 43S/840 SIA W60L60 OC IA4 | IK02 | IP20 |
| 58860800 | RC132V G6 40S/830 SIA W60L60 OC IA4 | IK02 | IP20 |
| 58879000 | RC132VG6_29_36_43/830_40 PSU 30x120OCCCE | IK02 | IP20/44 |

| Order Code | Full Product Name | Cod de protec ie împotriva impactului mecanic | Cod de protec ie împotriva infiltrărilor |
|------------|--|---|--|
| 58882000 | RC132VG6_29_36_43/830_40 PSU 30x120OCWA3 | IK02 | IP20/44 |
| 58883700 | RC132V G6 43S/830_40 PSD W30L120 OC WA5 | IK02 | IP20/44 |

CoreLine Panel gen6

| Order Code | Full Product Name | Cod de protec ie împotriva impactului mecanic | Cod protec ie împotriva infiltrărilor |
|------------|--|---|---------------------------------------|
| 58887500 | RC132V G6 43S/830_40 WIA W30L120 OCWA3 | IK02 | IP20/44 |
| 74989499 | RC132V G6 29_36_43S/830_40 PSDW30L120OC | IK02 | IP20/44 |
| 75132399 | RC132V G6 40_43S/830_40 WIA 30x120 OC | IK02 | IP20/44 |
| 58876900 | RC132V G6 36S/840 PSU W30L120 OC ELB3 | IK03 | IP20/44 |
| 75006799 | RC132V G6 36S/840 WIA W30L120 OC | IK02 | IP20/44 |
| 73511899 | RC132V G6 36S/840 PSU W30L120 NOC | IK03 | IP20/44 |
| 73514999 | RC132V G6 36S/840 PSU W30L120 OC | IK02 | IP20/44 |
| 73517099 | RC132V G6 36S/840 PSD W30L120 OC | IK02 | IP20/44 |
| 73523199 | RC132V G6 50S/940 PSU W60L60 NOC IP65 | IK03 | IP65 |
| 73561399 | RC132V G6 48S/940 PSU W60L60 OC IP65 | IK03 | IP65 |
| 73562099 | RC132V G6 48S/940 PSD W60L60 OC IP65 | IK03 | IP65 |
| 73522499 | RC132V G6 36S/840 PSU W60L60 NOC IP65_20 | IK03 | IP20/65 |
| 31142999 | RC132V 60S/840 PSU W60L120 OC | IK03 | IP20(IP44 fa ă) |
| 58873800 | RC132V G6 36S/840 PSU W60L60 OC ELB3 | IK03 | IP20/44 |
| 58874500 | RC132V G6 36S/840 PSD W60L60 OC ELB3 | IK03 | IP20/44 |
| 58875200 | RC132V G6 36S/840 WIA W60L60 OC ELB3 | IK03 | IP20/44 |
| 74981899 | RC132V G6 36S/UE840 PSU W60L60 NOC | IK03 | IP20/44 |
| 74982599 | RC132V G6 36S/UE840 PSU W60L60 OC | IK02 | IP20/44 |
| 74983299 | RC132V G6 36S/UE840 PSD W60L60 OC | IK02 | IP20/44 |
| 74984999 | RC132V G6 50S/840 PSD W60L60 OC | IK02 | IP20/44 |
| 74987099 | RC132V G6 36S/840 PSU W60L60 OC BN | IK02 | IP20/40 |
| 75015999 | RC132V G6 36S/840 PSU W60L60 OC BN6 | IK02 | IP20/40 |
| 74999399 | RC132V G6 34S/830 WIA W60L60 OC | IK02 | IP20/44 |
| 75000599 | RC132V G6 36S/840 WIA W60L60 OC | IK02 | IP20/44 |
| 75002999 | RC132V G6 43S/840 WIA W60L60 OC | IK02 | IP20/44 |
| 75127999 | RC132V G6 43S/840 PSU W60L60 OC BN | IK02 | IP20/40 |
| 75128699 | RC132V G6 43S/840 PSU W60L60 NOC BN | IK03 | IP20/40 |

| Order Code | Full Product Name | Cod de protec ie împotriva impactului mecanic | Cod protec ie împotriva infiltrărilor |
|------------|--|---|---------------------------------------|
| 75129399 | RC132V G6 50S/840 PSU W60L60 OC BN | IK02 | IP20/40 |
| 75130999 | RC132V G6 36S/UE840 WIA W60L60 OC | IK02 | IP20/44 |
| 75133099 | RC132V G6 34S/830 PSU W60L60 NOC | IK03 | IP20/44 |
| 75134799 | RC132V G6 34S/830 PSU W60L60 OC | IK02 | IP20/44 |
| 73509599 | RC132V G6 36S/840 PSU W60L60 NOC | IK03 | IP20/44 |
| 73512599 | RC132V G6 36S/840 PSU W60L60 OC | IK02 | IP20/44 |
| 73515699 | RC132V G6 36S/840 PSD W60L60 OC | IK02 | IP20/44 |
| 75004399 | RC133V G6 36S/840 WIA W62L62 OC | IK02 | IP20/40 |
| 74995599 | RC132V G6 31_36_43S/940 PSD W60L60 OC | IK02 | IP20/44 |
| 83523800 | RC132V G6 43S/840 SIA W30L120 OC IA4 | IK02 | IP20 |
| 74991799 | RC133V G6 29_36_43S/830_40 PSU W62L62 OC | IK02 | IP20/40 |
| 74992499 | RC133V G6 29_36_43S/830_40 PSD W62L62 OC | IK02 | IP20/40 |
| 58878300 | RC132VG6 29_36_43/830_40 PSU 60x60OC CCE | IK02 | IP20/44 |
| 58880600 | RC132VG6 29_36_43/830_40 PSU 60x60OC WA3 | IK02 | IP20/44 |
| 58881300 | RC132V G6 43S/830_40 PSD W60L60 OC WA5 | IK02 | IP20/44 |
| 58885100 | RC132V G6 40/43S/830_840 WIAW60L60OCCCE | IK02 | IP20/44 |
| 58886800 | RC132V G6 43S/830_40 WIA W60L60 OC WA3 | IK02 | IP20/44 |
| 74990099 | RC132V G6 29_36_43S/830_40 PSU W60L60NOC | IK03 | IP20/44 |
| 75131699 | RC132V G6 40_43S/830_40 WIA 60x60 OC | IK02 | IP20/44 |
| 73518799 | RC132V G6 29_36_43S/830_40 PSU W60L60 OC | IK02 | IP20/44 |
| 73519499 | RC132V G6 29_36_43S/830_40 PSD W60L60 OC | IK02 | IP20/44 |

Func ionare de urgen ă (1/2)

| Order Code | Full Product Name | Iluminat de urgen ă | Flux de urgen ă | Tip de baterie pentru iluminat de urgen ă central | Consum de curent în timpul de func ionare de urgen ă c.c. |
|------------|-------------------------------------|---------------------|-----------------|---|---|
| 58859200 | RC132V G6 43S/840 SIA W60L60 OC IA4 | - | - | - | - |
| 58860800 | RC132V G6 40S/830 SIA W60L60 OC IA4 | - | - | - | - |

| Order Code | Full Product Name | Iluminat de urgen ă | Flux de urgen ă | Tip de baterie pentru iluminat de urgen ă central | Consum de curent în timpul de func ionare de urgen ă c.c. |
|------------|--|---------------------|-----------------|---|---|
| 58879000 | RC132VG6_29_36_43/830_40 PSU 30x120OCCCE | - | - | - | - |
| 58882000 | RC132VG6_29_36_43/830_40 PSU 30x120OCWA3 | - | - | - | - |

CoreLine Panel gen6

| Order Code | Full Product Name | Iluminat de urgență | Flux de urgență | de urgență | central c.c. | Consum de curent în timpul modului de urgență |
|------------|--|---|-----------------|------------|--------------|---|
| 58883700 | RC132V G6 43S/830_40 PSD W30L120 OC WA5 | - | - | - | - | - |
| 58887500 | RC132V G6 43S/830_40 WIA W30L120 OCWA3 | - | - | - | - | - |
| 74989499 | RC132V G6 29_36_43S/830_40 PSDW30L120OC | - | - | - | - | - |
| 75132399 | RC132V G6 40_43S/830_40 WIA 30x120 OC | - | - | - | - | - |
| 58876900 | RC132V G6 36S/840 PSU W30L120 OC ELB3 | Iluminat de urgență durată 3 ore versiune de bază | 250 lm | Lithium | 2 W | - |
| 75006799 | RC132V G6 36S/840 WIA W30L120 OC | - | - | - | - | - |
| 73511899 | RC132V G6 36S/840 PSU W30L120 NOC | Compatibilitate cu iluminatul de urgență (prin intermediul accesoriului compatibil pentru setul de baterii) | 380 lm | - | - | - |
| 73514999 | RC132V G6 36S/840 PSU W30L120 OC | - | - | - | - | - |
| 73517099 | RC132V G6 36S/840 PSD W30L120 OC | - | - | - | - | - |
| 73523199 | RC132V G6 50S/940 PSU W60L60 NOC IP65 | - | - | - | - | - |
| 73561399 | RC132V G6 48S/940 PSU W60L60 OC IP65 | - | - | - | - | - |
| 73562099 | RC132V G6 48S/940 PSD W60L60 OC IP65 | - | - | - | - | - |
| 73522499 | RC132V G6 36S/840 PSU W60L60 NOC IP65_20 | - | - | - | - | - |
| 31142999 | RC132V 60S/840 PSU W60L120 OC | Compatibilitate cu iluminatul de urgență (prin intermediul accesoriului compatibil | 380 lm | - | - | - |

| Order Code | Full Product Name | Iluminat de urgență | Flux de urgență | de urgență | central c.c. | Consum de curent în timpul modului de urgență |
|------------|--------------------------------------|---|-----------------|------------|--------------|---|
| | | pentru setul de baterii) | | | | |
| 58873800 | RC132V G6 36S/840 PSU W60L60 OC ELB3 | Iluminat de urgență durată 3 ore versiune de bază | 250 lm | Lithium | 2 W | - |
| 58874500 | RC132V G6 36S/840 PSD W60L60 OC ELB3 | Iluminat de urgență durată 3 ore versiune de bază | 250 lm | Lithium | 2 W | - |
| 58875200 | RC132V G6 36S/840 WIA W60L60 OC ELB3 | Iluminat de urgență durată 3 ore versiune de bază | 250 lm | Lithium | 2 W | - |
| 74981899 | RC132V G6 36S/UE840 PSU W60L60 NOC | Compatibilitate cu iluminatul de urgență (prin intermediul accesoriului compatibil pentru setul de baterii) | 380 lm | - | - | - |
| 74982599 | RC132V G6 36S/UE840 PSU W60L60 OC | - | - | - | - | - |
| 74983299 | RC132V G6 36S/UE840 PSD W60L60 OC | - | - | - | - | - |
| 74984999 | RC132V G6 50S/840 PSD W60L60 OC | - | - | - | - | - |
| 74987099 | RC132V G6 36S/840 PSU W60L60 OC BN | - | - | - | - | - |
| 75015999 | RC132V G6 36S/840 PSU W60L60 OC BN6 | - | - | - | - | - |
| 74999399 | RC132V G6 34S/830 WIA W60L60 OC | - | - | - | - | - |
| 75000599 | RC132V G6 36S/840 WIA W60L60 OC | - | - | - | - | - |
| 75002999 | RC132V G6 43S/840 WIA W60L60 OC | - | - | - | - | - |
| 75127999 | RC132V G6 43S/840 PSU W60L60 OC BN | - | - | - | - | - |
| 75128699 | RC132V G6 43S/840 PSU W60L60 NOC BN | Compatibilitate cu iluminatul | 380 lm | - | - | - |

CoreLine Panel gen6

| Order Code | Full Product Name | Iluminat de urgență | Flux de urgență | de urgență | central | Consum de curent în timpul baterie pentru iluminat urgență c.c. |
|------------|------------------------------------|---|-----------------|------------|---------|---|
| | | de urgență (prin intermediul accesoriului compatibil pentru setul de baterii) | | | | |
| 75129399 | RC132V G6 50S/840 PSU W60L60 OC BN | - | - | - | - | |
| 75130999 | RC132V G6 36S/UE840 WIA W60L60 OC | - | - | - | - | |
| 75133099 | RC132V G6 34S/830 PSU W60L60 NOC | Compatibilitate cu iluminatul de urgență (prin intermediul accesoriului compatibil pentru setul de baterii) | 380 lm | - | - | |
| 75134799 | RC132V G6 34S/830 PSU W60L60 OC | - | - | - | - | |
| 73509599 | RC132V G6 36S/840 PSU W60L60 NOC | Compatibilitate cu iluminatul de urgență (prin intermediul accesoriului compatibil pentru setul de baterii) | 380 lm | - | - | |
| 73512599 | RC132V G6 36S/840 PSU W60L60 OC | - | - | - | - | |
| 73515699 | RC132V G6 36S/840 PSD W60L60 OC | - | - | - | - | |

Funcționare de urgență (2/2)

| Order Code | Full Product Name | Durata nominală a iluminatului de urgență (când este complet încărcat) |
|------------|-------------------------------------|--|
| 58859200 | RC132V G6 43S/840 SIA W60L60 OC IA4 | - |

| Order Code | Full Product Name | Iluminat de urgență | Flux de urgență | de urgență | central | Consum de curent în timpul baterie pentru iluminat urgență c.c. |
|------------|--|---|-----------------|------------|---------|---|
| 75004399 | RC133V G6 36S/840 WIA W62L62 OC | - | - | - | - | |
| 74995599 | RC132V G6 31_36_43S/940 PSD W60L60 OC | - | - | - | - | |
| 83523800 | RC132V G6 43S/840 SIA W30L120 OC IA4 | - | - | - | - | |
| 74991799 | RC133V G6 29_36_43S/830_40 PSU W62L62 OC | - | - | - | - | |
| 74992499 | RC133V G6 29_36_43S/830_40 PSD W62L62 OC | - | - | - | - | |
| 58878300 | RC132VG6 29_36_43/830_40 PSU 60x60OC CCE | - | - | - | - | |
| 58880600 | RC132VG6 29_36_43/830_40 PSU 60x60OC WA3 | - | - | - | - | |
| 58881300 | RC132V G6 43S/830_40 PSD W60L60 OC WA5 | - | - | - | - | |
| 58885100 | RC132V G6 40/43S/830_840 WIAW60L60OCCCE | - | - | - | - | |
| 58886800 | RC132V G6 43S/830_40 WIA W60L60 OC WA3 | - | - | - | - | |
| 74990099 | RC132V G6 29_36_43S/830_40 PSU W60L60NOC | Compatibilitate cu iluminatul de urgență (prin intermediul accesoriului compatibil pentru setul de baterii) | 380 lm | - | - | |
| 75131699 | RC132V G6 40_43S/830_40 WIA 60x60 OC | - | - | - | - | |
| 73518799 | RC132V G6 29_36_43S/830_40 PSU W60L60 OC | - | - | - | - | |
| 73519499 | RC132V G6 29_36_43S/830_40 PSD W60L60 OC | - | - | - | - | |

| Order Code | Full Product Name | Durata nominală a iluminatului de urgență (când este complet încărcat) |
|------------|-------------------------------------|--|
| 58860800 | RC132V G6 40S/830 SIA W60L60 OC IA4 | - |

CoreLine Panel gen6

| Order Code | Full Product Name | Durata nominală a iluminatului de urgență (când este complet încărcat) |
|------------|--|--|
| 58879000 | RC132VG6_29_36_43/830_40 PSU 30x120OCCE | - |
| 58882000 | RC132VG6_29_36_43/830_40 PSU 30x120OCWA3 | - |
| 58883700 | RC132V G6 43S/830_40 PSD W30L120 OC WA5 | - |
| 58887500 | RC132V G6 43S/830_40 WIA W30L120 OCWA3 | - |
| 74989499 | RC132V G6 29_36_43S/830_40 PSDW30L120OC | - |
| 75132399 | RC132V G6 40_43S/830_40 WIA 30x120 OC | - |
| 58876900 | RC132V G6 36S/840 PSU W30L120 OC ELB3 | 3 ore |
| 75006799 | RC132V G6 36S/840 WIA W30L120 OC | - |
| 73511899 | RC132V G6 36S/840 PSU W30L120 NOC | - |
| 73514999 | RC132V G6 36S/840 PSU W30L120 OC | - |
| 73517099 | RC132V G6 36S/840 PSD W30L120 OC | - |
| 73523199 | RC132V G6 50S/940 PSU W60L60 NOC IP65 | - |
| 73561399 | RC132V G6 48S/940 PSU W60L60 OC IP65 | - |
| 73562099 | RC132V G6 48S/940 PSD W60L60 OC IP65 | - |
| 73522499 | RC132V G6 36S/840 PSU W60L60 NOC IP65_20 | - |
| 31142999 | RC132V 60S/840 PSU W60L120 OC | - |
| 58873800 | RC132V G6 36S/840 PSU W60L60 OC ELB3 | 3 ore |
| 58874500 | RC132V G6 36S/840 PSD W60L60 OC ELB3 | 3 ore |
| 58875200 | RC132V G6 36S/840 WIA W60L60 OC ELB3 | 3 ore |
| 74981899 | RC132V G6 36S/UE840 PSU W60L60 NOC | - |
| 74982599 | RC132V G6 36S/UE840 PSU W60L60 OC | - |
| 74983299 | RC132V G6 36S/UE840 PSD W60L60 OC | - |
| 74984999 | RC132V G6 50S/840 PSD W60L60 OC | - |
| 74987099 | RC132V G6 36S/840 PSU W60L60 OC BN | - |
| 75015999 | RC132V G6 36S/840 PSU W60L60 OC BN6 | - |
| 74999399 | RC132V G6 34S/830 WIA W60L60 OC | - |

| Order Code | Full Product Name | Durata nominală a iluminatului de urgență (când este complet încărcat) |
|------------|--|--|
| 75000599 | RC132V G6 36S/840 WIA W60L60 OC | - |
| 75002999 | RC132V G6 43S/840 WIA W60L60 OC | - |
| 75127999 | RC132V G6 43S/840 PSU W60L60 OC BN | - |
| 75128699 | RC132V G6 43S/840 PSU W60L60 NOC BN | - |
| 75129399 | RC132V G6 50S/840 PSU W60L60 OC BN | - |
| 75130999 | RC132V G6 36S/UE840 WIA W60L60 OC | - |
| 75133099 | RC132V G6 34S/830 PSU W60L60 NOC | - |
| 75134799 | RC132V G6 34S/830 PSU W60L60 OC | - |
| 73509599 | RC132V G6 36S/840 PSU W60L60 NOC | - |
| 73512599 | RC132V G6 36S/840 PSU W60L60 OC | - |
| 73515699 | RC132V G6 36S/840 PSD W60L60 OC | - |
| 75004399 | RC133V G6 36S/840 WIA W62L62 OC | - |
| 74995599 | RC132V G6 31_36_43S/940 PSD W60L60 OC | - |
| 83523800 | RC132V G6 43S/840 SIA W30L120 OC IA4 | - |
| 74991799 | RC133V G6 29_36_43S/830_40 PSU W62L62 OC | - |
| 74992499 | RC133V G6 29_36_43S/830_40 PSD W62L62 OC | - |
| 58878300 | RC132VG6 29_36_43/830_40 PSU 60x60OC CCE | - |
| 58880600 | RC132VG6 29_36_43/830_40 PSU 60x60OC WA3 | - |
| 58881300 | RC132V G6 43S/830_40 PSD W60L60 OC WA5 | - |
| 58885100 | RC132V G6 40/43S/830_840 WIAW60L60OCCE | - |
| 58886800 | RC132V G6 43S/830_40 WIA W60L60 OC WA3 | - |
| 74990099 | RC132V G6 29_36_43S/830_40 PSU W60L60NOC | - |
| 75131699 | RC132V G6 40_43S/830_40 WIA 60x60 OC | - |
| 73518799 | RC132V G6 29_36_43S/830_40 PSU W60L60 OC | - |
| 73519499 | RC132V G6 29_36_43S/830_40 PSD W60L60 OC | - |

Aprobare și aplica ie

| Order Code | Full Product Name | Interval temperatură ambientală | Marcaj de inflamabilitate | Test de incandescență |
|------------|--|---------------------------------|---------------------------|---------------------------------|
| 58859200 | RC132V G6 43S/840 SIA W60L60 OC IA4 | De la 0 °C până la 35 °C | - | Temperatură 650 °C, durată 30 s |
| 58860800 | RC132V G6 40S/830 SIA W60L60 OC IA4 | De la 0 °C până la 35 °C | - | Temperatură 650 °C, durată 30 s |
| 58879000 | RC132VG6_29_36_43/830_40 PSU 30x120OCCE | De la 0 °C până la 35 °C | - | Temperatură 650 °C, durată 30 s |
| 58882000 | RC132VG6_29_36_43/830_40 PSU 30x120OCWA3 | De la 0 °C până la 35 °C | - | Temperatură 650 °C, durată 30 s |
| 58883700 | RC132V G6 43S/830_40 PSD W30L120 OC WA5 | De la 0 °C până la 35 °C | - | Temperatură 650 °C, durată 30 s |

| Order Code | Full Product Name | Interval temperatură ambientală | Marcaj de inflamabilitate | Test de incandescență |
|------------|---|---------------------------------|---|---------------------------------|
| 58887500 | RC132V G6 43S/830_40 WIA W30L120 OCWA3 | De la 0 °C până la 35 °C | - | Temperatură 650 °C, durată 30 s |
| 74989499 | RC132V G6 29_36_43S/830_40 PSDW30L120OC | De la -10 până la +35 °C | Pentru montare pe suprafețe inflamabile în mod normal | Temperatură 650 °C, durată 30 s |
| 75132399 | RC132V G6 40_43S/830_40 WIA 30x120 OC | De la -10 până la +35 °C | Pentru montare pe suprafețe inflamabile în mod normal | Temperatură 650 °C, durată 30 s |
| 58876900 | RC132V G6 36S/840 PSU W30L120 OC ELB3 | De la 0 °C până la 35 °C | - | Temperatură 850 °C, durată 30 s |

CoreLine Panel gen6

| Order Code | Full Product Name | Interval | | |
|------------|---|--------------------------|---|---------------------------------|
| | | temperatură ambientală | Marcaj de inflamabilitate | Test de incandescență |
| 75006799 | RC132V G6 36S/840 WIA W30L120 OC | De la -10 până la +35 °C | Pentru montare pe suprafețe inflamabile în mod normal | Temperatură 650 °C, durată 30 s |
| 73511899 | RC132V G6 36S/840 PSU W30L120 NOC | De la -10 până la +35 °C | Pentru montare pe suprafețe inflamabile în mod normal | Temperatură 650 °C, durată 30 s |
| 73514999 | RC132V G6 36S/840 PSU W30L120 OC | De la -10 până la +35 °C | Pentru montare pe suprafețe inflamabile în mod normal | Temperatură 650 °C, durată 30 s |
| 73517099 | RC132V G6 36S/840 PSD W30L120 OC | De la -10 până la +35 °C | Pentru montare pe suprafețe inflamabile în mod normal | Temperatură 650 °C, durată 30 s |
| 73523199 | RC132V G6 50S/940 PSU W60L60 NOC IP65 | De la -10 până la +35 °C | Pentru montare pe suprafețe inflamabile în mod normal | Temperatură 650 °C, durată 30 s |
| 73561399 | RC132V G6 48S/940 PSU W60L60 OC IP65 | De la -10 până la +35 °C | Pentru montare pe suprafețe inflamabile în mod normal | Temperatură 650 °C, durată 30 s |
| 73562099 | RC132V G6 48S/940 PSD W60L60 OC IP65 | De la -10 până la +35 °C | Pentru montare pe suprafețe inflamabile în mod normal | Temperatură 650 °C, durată 30 s |
| 73522499 | RC132V G6 36S/840 PSU W60L60 NOC IP65_20 | De la -10 până la +35 °C | Pentru montare pe suprafețe inflamabile în mod normal | Temperatură 650 °C, durată 30 s |
| 31142999 | RC132V 60S/840 PSU W60L120 OC | De la -10 până la +35 °C | Pentru montare pe suprafețe inflamabile în mod normal | Temperatură 650 °C, durată 30 s |
| 58873800 | RC132V G6 36S/840 PSU W60L60 OC ELB3 | De la 0 °C până la 35 °C | - | Temperatură 850 °C, durată 30 s |

| Order Code | Full Product Name | Interval | | |
|------------|---|--------------------------|---|---------------------------------|
| | | temperatură ambientală | Marcaj de inflamabilitate | Test de incandescență |
| 58874500 | RC132V G6 36S/840 PSD W60L60 OC ELB3 | De la 0 °C până la 35 °C | - | Temperatură 850 °C, durată 30 s |
| 58875200 | RC132V G6 36S/840 WIA W60L60 OC ELB3 | De la 0 °C până la 35 °C | - | Temperatură 850 °C, durată 30 s |
| 74981899 | RC132V G6 36S/UE840 PSU W60L60 NOC | De la -10 până la +35 °C | Pentru montare pe suprafețe inflamabile în mod normal | Temperatură 650 °C, durată 30 s |
| 74982599 | RC132V G6 36S/UE840 PSU W60L60 OC | De la -10 până la +35 °C | Pentru montare pe suprafețe inflamabile în mod normal | Temperatură 650 °C, durată 30 s |
| 74983299 | RC132V G6 36S/UE840 PSD W60L60 OC | De la -10 până la +35 °C | Pentru montare pe suprafețe inflamabile în mod normal | Temperatură 650 °C, durată 30 s |
| 74984999 | RC132V G6 50S/840 PSD W60L60 OC | De la -10 până la +35 °C | Pentru montare pe suprafețe inflamabile în mod normal | Temperatură 650 °C, durată 30 s |
| 74987099 | RC132V G6 36S/840 PSU W60L60 OC BN | De la -10 până la +35 °C | Pentru montare pe suprafețe inflamabile în mod normal | Temperatură 650 °C, durată 30 s |
| 75015999 | RC132V G6 36S/840 PSU W60L60 OC BN6 | De la -10 până la +35 °C | Pentru montare pe suprafețe inflamabile în mod normal | Temperatură 650 °C, durată 30 s |
| 74999399 | RC132V G6 34S/830 WIA W60L60 OC | De la -10 până la +35 °C | Pentru montare pe suprafețe inflamabile în mod normal | Temperatură 650 °C, durată 30 s |
| 75000599 | RC132V G6 36S/840 WIA W60L60 OC | De la -10 până la +35 °C | Pentru montare pe suprafețe inflamabile în mod normal | Temperatură 650 °C, durată 30 s |
| 75002999 | RC132V G6 43S/840 WIA W60L60 OC | De la -10 până la +35 °C | Pentru montare pe suprafețe inflamabile în mod normal | Temperatură 650 °C, durată 30 s |

CoreLine Panel gen6

| Order Code | Full Product Name | Interval | | |
|------------|-------------------------------------|--------------------------|---|---------------------------------|
| | | temperatură ambientală | Marcaj de inflamabilitate | Test de incandescență |
| | | | inflamabile în mod normal | |
| 75127999 | RC132V G6 43S/840 PSU W60L60 OC BN | De la -10 până la +35 °C | Pentru montare pe suprafețe inflamabile în mod normal | Temperatură 650 °C, durată 30 s |
| 75128699 | RC132V G6 43S/840 PSU W60L60 NOC BN | De la -10 până la +35 °C | Pentru montare pe suprafețe inflamabile în mod normal | Temperatură 650 °C, durată 30 s |
| 75129399 | RC132V G6 50S/840 PSU W60L60 OC BN | De la -10 până la +35 °C | Pentru montare pe suprafețe inflamabile în mod normal | Temperatură 650 °C, durată 30 s |
| 75130999 | RC132V G6 36S/UE840 WIA W60L60 OC | De la -10 până la +35 °C | Pentru montare pe suprafețe inflamabile în mod normal | Temperatură 650 °C, durată 30 s |
| 75133099 | RC132V G6 34S/830 PSU W60L60 NOC | De la -10 până la +35 °C | Pentru montare pe suprafețe inflamabile în mod normal | Temperatură 650 °C, durată 30 s |
| 75134799 | RC132V G6 34S/830 PSU W60L60 OC | De la -10 până la +35 °C | Pentru montare pe suprafețe inflamabile în mod normal | Temperatură 650 °C, durată 30 s |
| 73509599 | RC132V G6 36S/840 PSU W60L60 NOC | De la -10 până la +35 °C | Pentru montare pe suprafețe inflamabile în mod normal | Temperatură 650 °C, durată 30 s |
| 73512599 | RC132V G6 36S/840 PSU W60L60 OC | De la -10 până la +35 °C | Pentru montare pe suprafețe inflamabile în mod normal | Temperatură 650 °C, durată 30 s |
| 73515699 | RC132V G6 36S/840 PSD W60L60 OC | De la -10 până la +35 °C | Pentru montare pe suprafețe inflamabile în mod normal | Temperatură 650 °C, durată 30 s |
| 75004399 | RC133V G6 36S/840 WIA W62L62 OC | De la -10 până la +35 °C | Pentru montare pe suprafețe inflamabile în mod normal | Temperatură 650 °C, durată 30 s |

| Order Code | Full Product Name | Interval | | |
|------------|--|--------------------------|---|---------------------------------|
| | | temperatură ambientală | Marcaj de inflamabilitate | Test de incandescență |
| | | | inflamabile în mod normal | |
| 74995599 | RC132V G6 31_36_43S/940 PSD W60L60 OC | De la -10 până la +35 °C | Pentru montare pe suprafețe inflamabile în mod normal | Temperatură 650 °C, durată 30 s |
| 83523800 | RC132V G6 43S/840 SIA W30L120 OC IA4 | De la 0 °C până la 35 °C | - | Temperatură 650 °C, durată 30 s |
| 74991799 | RC133V G6 29_36_43S/830_40 PSU W62L62 OC | De la -10 până la +35 °C | Pentru montare pe suprafețe inflamabile în mod normal | Temperatură 650 °C, durată 30 s |
| 74992499 | RC133V G6 29_36_43S/830_40 PSD W62L62 OC | De la -10 până la +35 °C | Pentru montare pe suprafețe inflamabile în mod normal | Temperatură 650 °C, durată 30 s |
| 58878300 | RC132VG6 29_36_43/830_40 PSU 60x60OC CCE | De la 0 °C până la 35 °C | - | Temperatură 650 °C, durată 30 s |
| 58880600 | RC132VG6 29_36_43/830_40 PSU 60x60OC WA3 | De la 0 °C până la 35 °C | - | Temperatură 650 °C, durată 30 s |
| 58881300 | RC132V G6 43S/830_40 PSD W60L60 OC WA5 | De la 0 °C până la 35 °C | - | Temperatură 650 °C, durată 30 s |
| 58885100 | RC132V G6 40/43S/830_840 WIAW60L60OCCCE | De la 0 °C până la 35 °C | - | Temperatură 650 °C, durată 30 s |
| 58886800 | RC132V G6 43S/830_40 WIA W60L60 OC WA3 | De la 0 °C până la 35 °C | - | Temperatură 650 °C, durată 30 s |
| 74990099 | RC132V G6 29_36_43S/830_40 PSU W60L60NOC | De la -10 până la +35 °C | Pentru montare pe suprafețe inflamabile în mod normal | Temperatură 650 °C, durată 30 s |
| 75131699 | RC132V G6 40_43S/830_40 WIA 60x60 OC | De la -10 până la +35 °C | Pentru montare pe suprafețe inflamabile în mod normal | Temperatură 650 °C, durată 30 s |
| 73518799 | RC132V G6 29_36_43S/830_40 PSU W60L60 OC | De la -10 până la +35 °C | Pentru montare pe suprafețe inflamabile în mod normal | Temperatură 650 °C, durată 30 s |

CoreLine Panel gen6

| Order Code | Full Product Name | Interval | | |
|------------|--|--------------------------|-----------------------------|---------------------------------|
| | | temperatură ambientală | Marcaj de inflamabilitate | Test de incandescență |
| 73519499 | RC132V G6 29_36_43S/830_40 PSD W60L60 OC | De la -10 până la +35 °C | Pentru montare pe suprafețe | Temperatură 650 °C, durată 30 s |

| Order Code | Full Product Name | Interval | | |
|------------|-------------------|------------------------|---------------------------|---------------------------|
| | | temperatură ambientală | Marcaj de inflamabilitate | Test de incandescență |
| | | | | inflamabile în mod normal |

Performanță inițială (conformitate IEC)

| Order Code | Full Product Name | Cromatică inițială |
|------------|--|----------------------|
| 58859200 | RC132V G6 43S/840 SIA W60L60 OC IA4 | (0.38, 0.38) SDCM ≤3 |
| 58860800 | RC132V G6 40S/830 SIA W60L60 OC IA4 | (0.38, 0.38) SDCM ≤3 |
| 58879000 | RC132VG6_29_36_43/830_40 PSU 30x120OCCE | (0.38, 0.38) SDCM ≤3 |
| 58882000 | RC132VG6_29_36_43/830_40 PSU 30x120OCWA3 | (0.38, 0.38) SDCM ≤3 |
| 58883700 | RC132V G6 43S/830_40 PSD W30L120 OC WA5 | (0.38, 0.38) SDCM ≤3 |
| 58887500 | RC132V G6 43S/830_40 WIA W30L120 OCWA3 | (0.38, 0.38) SDCM ≤3 |
| 74989499 | RC132V G6 29_36_43S/830_40 PSDW30L120OC | (0.38, 0.38) SDCM ≤3 |
| 75132399 | RC132V G6 40_43S/830_40 WIA 30x120 OC | (0.38, 0.38) SDCM ≤3 |
| 58876900 | RC132V G6 36S/840 PSU W30L120 OC ELB3 | (0.38, 0.38) SDCM ≤3 |
| 75006799 | RC132V G6 36S/840 WIA W30L120 OC | (0.38, 0.38) SDCM ≤3 |
| 73511899 | RC132V G6 36S/840 PSU W30L120 NOC | (0.38, 0.38) SDCM ≤3 |
| 73514999 | RC132V G6 36S/840 PSU W30L120 OC | (0.38, 0.38) SDCM ≤3 |
| 73517099 | RC132V G6 36S/840 PSD W30L120 OC | (0.38, 0.38) SDCM ≤3 |
| 73523199 | RC132V G6 50S/940 PSU W60L60 NOC IP65 | (0.38, 0.38) SDCM ≤3 |
| 73561399 | RC132V G6 48S/940 PSU W60L60 OC IP65 | (0.38, 0.38) SDCM ≤3 |
| 73562099 | RC132V G6 48S/940 PSD W60L60 OC IP65 | (0.38, 0.38) SDCM ≤3 |
| 73522499 | RC132V G6 36S/840 PSU W60L60 NOC IP65_20 | (0.38, 0.38) SDCM ≤3 |
| 31142999 | RC132V 60S/840 PSU W60L120 OC | (0.38, 0.38) SDCM ≤3 |
| 58873800 | RC132V G6 36S/840 PSU W60L60 OC ELB3 | (0.38, 0.38) SDCM ≤3 |
| 58874500 | RC132V G6 36S/840 PSD W60L60 OC ELB3 | (0.38, 0.38) SDCM ≤3 |
| 58875200 | RC132V G6 36S/840 WIA W60L60 OC ELB3 | (0.38, 0.38) SDCM ≤3 |
| 74981899 | RC132V G6 36S/UE840 PSU W60L60 NOC | (0.38, 0.38) SDCM ≤3 |
| 74982599 | RC132V G6 36S/UE840 PSU W60L60 OC | (0.38, 0.38) SDCM ≤3 |
| 74983299 | RC132V G6 36S/UE840 PSD W60L60 OC | (0.38, 0.38) SDCM ≤3 |
| 74984999 | RC132V G6 50S/840 PSD W60L60 OC | (0.38, 0.38) SDCM ≤3 |
| 74987099 | RC132V G6 36S/840 PSU W60L60 OC BN | (0.38, 0.38) SDCM ≤3 |
| 75015999 | RC132V G6 36S/840 PSU W60L60 OC BN6 | (0.38, 0.38) SDCM ≤3 |

| Order Code | Full Product Name | Cromatică inițială |
|------------|--|----------------------|
| 74999399 | RC132V G6 34S/830 WIA W60L60 OC | (0.43, 0.40) SDCM ≤3 |
| 75000599 | RC132V G6 36S/840 WIA W60L60 OC | (0.38, 0.38) SDCM ≤3 |
| 75002999 | RC132V G6 43S/840 WIA W60L60 OC | (0.38, 0.38) SDCM ≤3 |
| 75127999 | RC132V G6 43S/840 PSU W60L60 OC BN | (0.38, 0.38) SDCM ≤3 |
| 75128699 | RC132V G6 43S/840 PSU W60L60 NOC BN | (0.38, 0.38) SDCM ≤3 |
| 75129399 | RC132V G6 50S/840 PSU W60L60 OC BN | (0.38, 0.38) SDCM ≤3 |
| 75130999 | RC132V G6 36S/UE840 WIA W60L60 OC | (0.38, 0.38) SDCM ≤3 |
| 75133099 | RC132V G6 34S/830 PSU W60L60 NOC | (0.43, 0.40) SDCM ≤3 |
| 75134799 | RC132V G6 34S/830 PSU W60L60 OC | (0.43, 0.40) SDCM ≤3 |
| 73509599 | RC132V G6 36S/840 PSU W60L60 NOC | (0.38, 0.38) SDCM ≤3 |
| 73512599 | RC132V G6 36S/840 PSU W60L60 OC | (0.38, 0.38) SDCM ≤3 |
| 73515699 | RC132V G6 36S/840 PSD W60L60 OC | (0.38, 0.38) SDCM ≤3 |
| 75004399 | RC133V G6 36S/840 WIA W62L62 OC | (0.38, 0.38) SDCM ≤3 |
| 74995599 | RC132V G6 31_36_43S/940 PSD W60L60 OC | (0.38, 0.38) SDCM ≤3 |
| 83523800 | RC132V G6 43S/840 SIA W30L120 OC IA4 | (0.38, 0.38) SDCM ≤3 |
| 74991799 | RC133V G6 29_36_43S/830_40 PSU W62L62 OC | (0.38, 0.38) SDCM ≤3 |
| 74992499 | RC133V G6 29_36_43S/830_40 PSD W62L62 OC | (0.38, 0.38) SDCM ≤3 |
| 58878300 | RC132VG6 29_36_43/830_40 PSU 60x60OC CCE | (0.38, 0.38) SDCM ≤3 |
| 58880600 | RC132VG6 29_36_43/830_40 PSU 60x60OC WA3 | (0.38, 0.38) SDCM ≤3 |
| 58881300 | RC132V G6 43S/830_40 PSD W60L60 OC WA5 | (0.38, 0.38) SDCM ≤3 |
| 58885100 | RC132V G6 40/43S/830_840 WIAW60L60OCCE | (0.38, 0.38) SDCM ≤3 |
| 58886800 | RC132V G6 43S/830_40 WIA W60L60 OC WA3 | (0.38, 0.38) SDCM ≤3 |
| 74990099 | RC132V G6 29_36_43S/830_40 PSU W60L60NOC | (0.38, 0.38) SDCM ≤3 |
| 75131699 | RC132V G6 40_43S/830_40 WIA 60x60 OC | (0.38, 0.38) SDCM ≤3 |
| 73518799 | RC132V G6 29_36_43S/830_40 PSU W60L60 OC | (0.38, 0.38) SDCM ≤3 |
| 73519499 | RC132V G6 29_36_43S/830_40 PSD W60L60 OC | (0.38, 0.38) SDCM ≤3 |

Polar Wide Diagrams

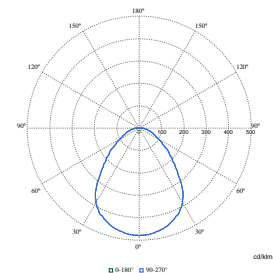
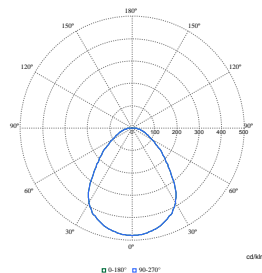
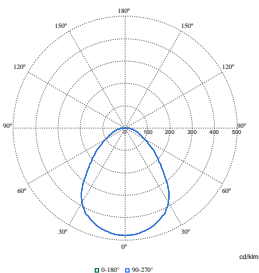

Polar Normal (separate) - RC132VI - 910505102803

Polar Normal (separate) - RC132VI - 910505102818

Polar Normal (separate) - RC132VI - 910505102817

CoreLine Panel gen6

Polar Wide Diagrams

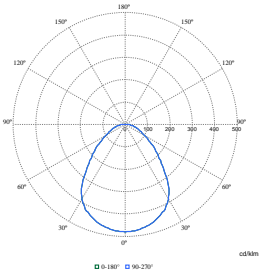

Polar Normal (separate) - RC132VI - 910505102816

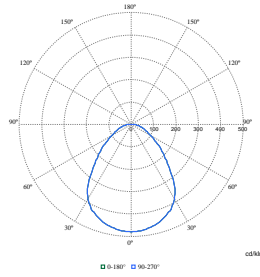

Polar Normal (separate) - RC132VI - 910505102828

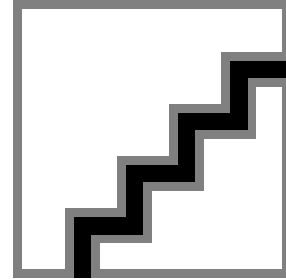

Polar Normal (separate) - RC132VI - 910505102823

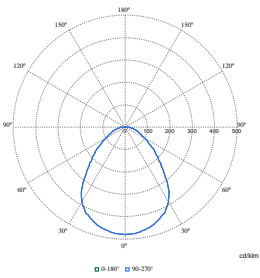

Polar Normal (separate) - null - 911401891185

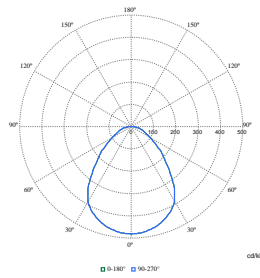

Polar Normal (separate) - null - 911401888287

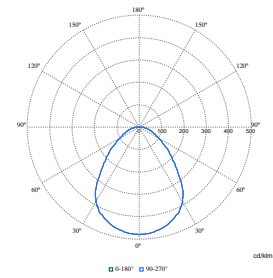

Polar Normal (separate) - null - 911401891085

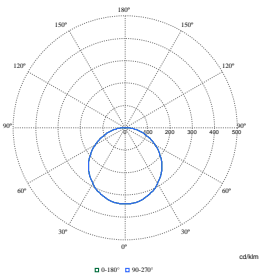

Polar Normal (separate) - null - 911401890485

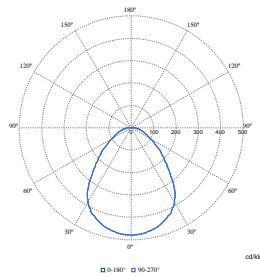

Polar Normal (separate) - null - 911401890785

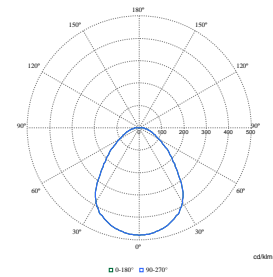

Polar Normal (separate) - null - 911401890885

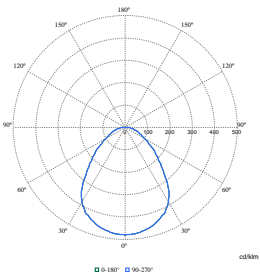

Polar Normal (separate) - null - 911401891285

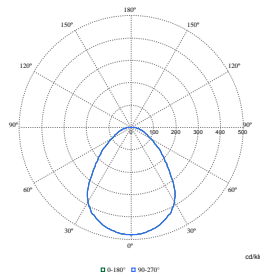

Polar Normal (separate) - null - 911401890585

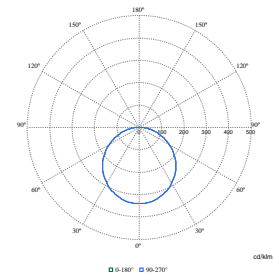

Polar Normal (separate) - null - 911401890285

CoreLine Panel gen6

Polar Wide Diagrams

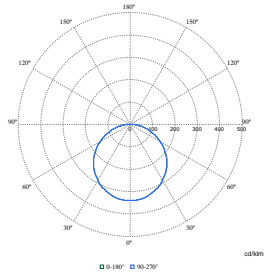

Polar Normal (separate) - null - 911401891685

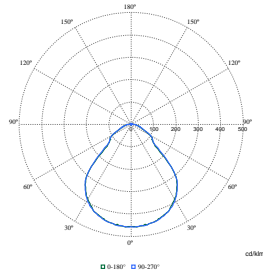

Polar Normal (separate) - null - 911401891785

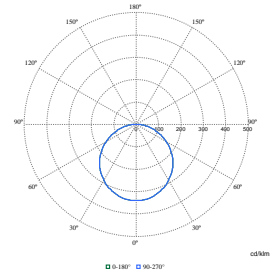

Polar Normal (separate) - null - 911401891585

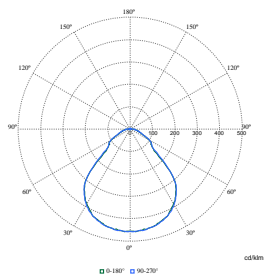

Polar Normal (separate) - null - 911401891885

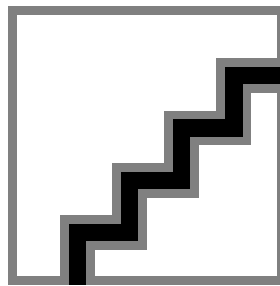

Polar Normal (separate) - null - 910505104636

