



LuxSpace Einbaudownlight Quadratisch - hohe Effizienz, hoher Komfort und elegantes Design

LuxSpace Einbaudownlight Quadratisch

Ein Downlight der Extraklasse vereint einen effizienten Ressourceneinsatz bei Montage und Energie auf der einen Seite mit optimalem Sehkomfort. Energieeinsparungen haben daher zwar eine hohe Priorität, dürfen aber weder das Wohlbefinden der Mitarbeiter beeinträchtigen, die eine angenehme Umgebung brauchen, um produktiver arbeiten zu können, noch das Wohlbefinden der Kunden, die ihr Einkaufserlebnis genießen möchten. LuxSpace vereint in perfekter Weise Effizienz, Komfort und Design bei optimaler Lichtleistung (Farbwiedergabe und Farbgleichmäßigkeit). Für diese Leuchte sind zahlreiche Optionen erhältlich, die sie optimal in jeder Anwendung einsetzbar macht.

Vorteile

- Erstklassige Lichtausbeute mit bis zu 149 lm/W
- Erzeugt ein weiches, natürliches Licht für hohen Sehkomfort
- Dank der schmalen Einfassung fügt sich die Leuchte perfekt in die Decke ein: die randlose Version eignet sich ideal für Gipskartondecken

LuxSpace Einbaudownlight Quadratisch

Merkmale

- Auswahl unter vier Optiken: hochglänzend, facettiert, matt und weiß
- Farben der Einfassung: hochglänzend metallisiert, weiß (RAL9010), grau, schwarz (RAL9004) als Standard (weitere RAL-Farben auf Anfrage möglich)
- Randlose Ausführung erhältlich
- Geeignet für zentrale Notbeleuchtung mit DC
- Mehrere zusätzliche Optionen: Notfallbeleuchtung (Einzelbatterie 3 Stunden)

Anwendung

- Flure
- Büros
- Einzelhandel
- Krankenhäuser
- Hotels
- Flughäfen

Abmessungsskizzen

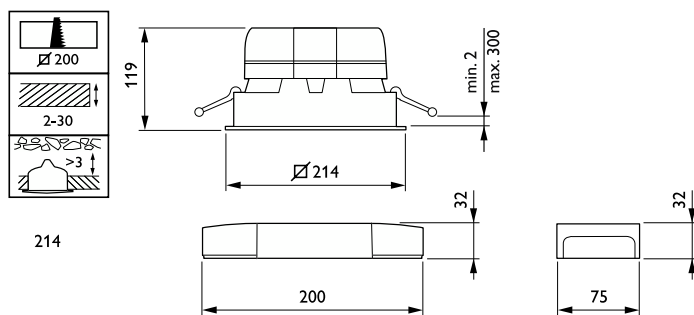

LuxSpace Einbaudownlight Quadratisch

Allgemeine Informationen

Betriebsgerät inklusive	Ja
Lichtquelle austauschbar	Nein
Anzahl Betriebsgeräte	Einheit
Service Tag	Ja

Lichttechnische Daten

Farbwiedergabeindex (CRI)	>80
Optik	-

Betrieb und Elektrik

IEC-Schutzklasse	Schutzklasse II
Eingangsspannung	220 bis 240 V
Netzfrequenz	50 to 60 Hz
Geeignet zum häufigen Ein- und Ausschalten	Ja

Mechanik und Gehäuse

Gehäusefarbe	Weiß
Schlagfestigkeit (IK)	IK02
Schutzart (IP)	IP20

Genehmigung und Anwendung

Umgebungstemperaturbereich	+10 bis +25 °C
CE-Zeichen	Ja
ENEC-Zeichen	ENEC-Zeichen
Entflammbarkeitszeichen	Zur Montage auf normal entflammbare Oberflächen (F-Zeichen)
Glühfadentest	Temperatur: 650 °C, Dauer: 30 s

Initialkennwerte (IEC-konform)

Lichtstromtoleranz	+/-10%
--------------------	--------

Produktdaten

Produktfamiliencode	DN572B
---------------------	--------

Lichttechnische Daten

Order Code	Full Product Name	Ähnlichste		Lichtstrom
		Farbtemperatur	Nennlichtausbeute (Nom)	
97072700	DN572B LED12S/830UE PSU-E C WH	3000 K	152 lm/W	1.200 lm
97073400	DN572B LED12S/840UE PSU-E C WH	4000 K	160 lm/W	1.250 lm
97074100	DN572B LED12S/830UE DIA-VLC-E C WH	3000 K	153 lm/W	1.200 lm
97075800	DN572B LED12S/840UE DIA-VLC-E C WH	4000 K	161 lm/W	1.250 lm
97076500	DN572B LED20S/830UE PSU-E C WH	3000 K	163 lm/W	2.100 lm
97077200	DN572B LED20S/840UE PSU-E C WH	4000 K	172 lm/W	2.200 lm
97078900	DN572B LED20S/830UE DIA-VLC-E C WH	3000 K	164 lm/W	2.100 lm
97079600	DN572B LED20S/840UE DIA-VLC-E C WH	4000 K	173 lm/W	2.200 lm
97080200	DN572B LED24S/830UE PSU-E C WH	3000 K	164 lm/W	2.400 lm
97081900	DN572B LED24S/840UE PSU-E C WH	4000 K	173 lm/W	2.500 lm
97082600	DN572B LED24S/830UE DIA-VLC-E C WH	3000 K	168 lm/W	2.400 lm
97083300	DN572B LED24S/840UE DIA-VLC-E C WH	4000 K	177 lm/W	2.500 lm

Betrieb und Elektrik

Order Code	Full Product Name	Systemleistung	Order Code	Full Product Name	Systemleistung
97072700	DN572B LED12S/830UE PSU-E C WH	7,9 W	97078900	DN572B LED20S/830UE DIA-VLC-E C WH	12,8 W
97073400	DN572B LED12S/840UE PSU-E C WH	7,9 W	97079600	DN572B LED20S/840UE DIA-VLC-E C WH	12,8 W
97074100	DN572B LED12S/830UE DIA-VLC-E C WH	7,9 W	97080200	DN572B LED24S/830UE PSU-E C WH	10,8 W
97075800	DN572B LED12S/840UE DIA-VLC-E C WH	7,9 W	97081900	DN572B LED24S/840UE PSU-E C WH	14,8 W
97076500	DN572B LED20S/830UE PSU-E C WH	13 W	97082600	DN572B LED24S/830UE DIA-VLC-E C WH	14,4 W
97077200	DN572B LED20S/840UE PSU-E C WH	13 W	97083300	DN572B LED24S/840UE DIA-VLC-E C WH	14,4 W

Lichtregelung und Dimmen

LuxSpace Einbaudownlight Quadratisch

Order Code	Full Product Name	Dimmbar	Lichtregelung	Maximaler Dimmlevel
97072700	DN572B LED12S/830UE PSU-E C WH	Nein	-	-
97073400	DN572B LED12S/840UE PSU-E C WH	Nein	-	-
97074100	DN572B LED12S/830UE DIA-VLC-E C WH	Ja	Visible Light Communication	1%
97075800	DN572B LED12S/840UE DIA-VLC-E C WH	Ja	Visible Light Communication	1%
97076500	DN572B LED20S/830UE PSU-E C WH	Nein	-	-
97077200	DN572B LED20S/840UE PSU-E C WH	Nein	-	-

Order Code	Full Product Name	Dimmbar	Lichtregelung	Maximaler Dimmlevel
97078900	DN572B LED20S/830UE DIA-VLC-E C WH	Ja	Visible Light Communication	1%
97079600	DN572B LED20S/840UE DIA-VLC-E C WH	Ja	Visible Light Communication	1%
97080200	DN572B LED24S/830UE PSU-E C WH	Nein	-	-
97081900	DN572B LED24S/840UE PSU-E C WH	Nein	-	-
97082600	DN572B LED24S/830UE DIA-VLC-E C WH	Ja	Visible Light Communication	1%
97083300	DN572B LED24S/840UE DIA-VLC-E C WH	Ja	Visible Light Communication	1%

Initialkennwerte (IEC-konform)

Order Code	Full Product Name	Anfängliche Farbsättigung
97072700	DN572B LED12S/830UE PSU-E C WH	(0.43, 0.40) SDCM <2
97073400	DN572B LED12S/840UE PSU-E C WH	(0.38, 0.38) SDCM <2
97074100	DN572B LED12S/830UE DIA-VLC-E C WH	(0.43, 0.40) SDCM <2
97075800	DN572B LED12S/840UE DIA-VLC-E C WH	(0.38, 0.38) SDCM <2
97076500	DN572B LED20S/830UE PSU-E C WH	(0.43, 0.40) SDCM <2
97077200	DN572B LED20S/840UE PSU-E C WH	(0.38, 0.38) SDCM <2

Order Code	Full Product Name	Anfängliche Farbsättigung
97078900	DN572B LED20S/830UE DIA-VLC-E C WH	(0.43, 0.40) SDCM <2
97079600	DN572B LED20S/840UE DIA-VLC-E C WH	(0.38, 0.38) SDCM <2
97080200	DN572B LED24S/830UE PSU-E C WH	(0.43, 0.40) SDCM <2
97081900	DN572B LED24S/840UE PSU-E C WH	(0.38, 0.38) SDCM <2
97082600	DN572B LED24S/830UE DIA-VLC-E C WH	(0.43, 0.40) SDCM <2
97083300	DN572B LED24S/840UE DIA-VLC-E C WH	(0.38, 0.38) SDCM <2

Polar Wide Diagrams

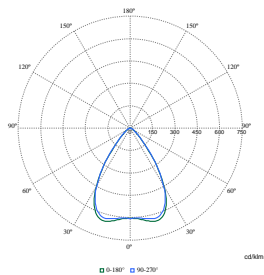

Polar Normal (separate) - DN572BI - 910505100945

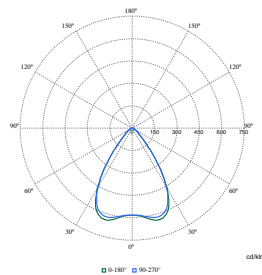

Polar Normal (separate) - DN572BI - 910505100951

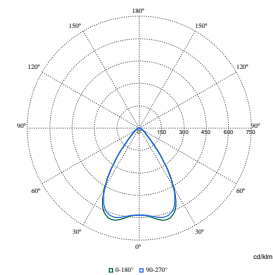

Polar Normal (separate) - DN572BI - 910505100950

LuxSpace Einbaudownlight Quadratisch

Polar Wide Diagrams

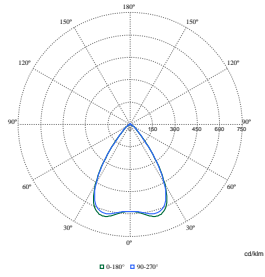

Polar Normal (separate) - DN572BI - 910505100953

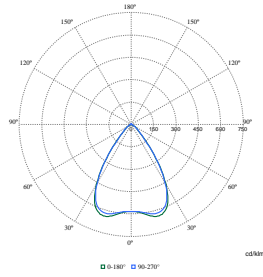

Polar Normal (separate) - DN572BI - 910505100949

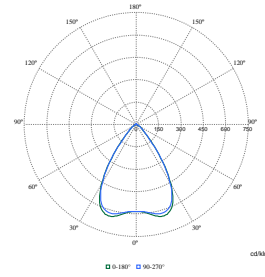

Polar Normal (separate) - DN572BI - 910505100948

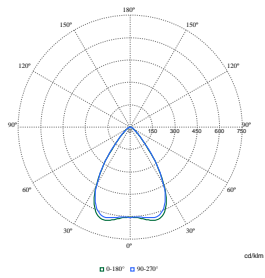

Polar Normal (separate) - DN572BI - 910505100944

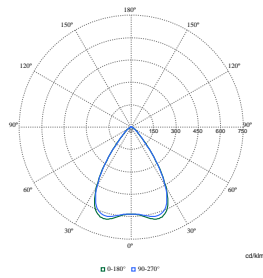

Polar Normal (separate) - DN572BI - 910505100954

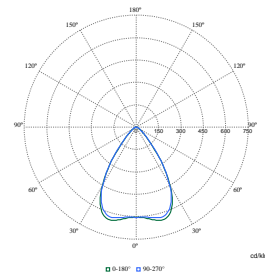

Polar Normal (separate) - DN572BI - 910505100943

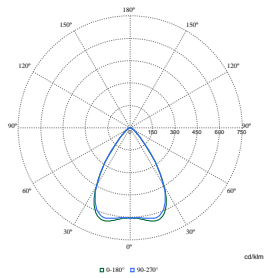

Polar Normal (separate) - DN572BI - 910505100946

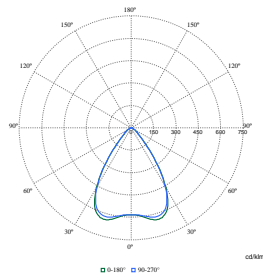

Polar Normal (separate) - DN572BI - 910505100952

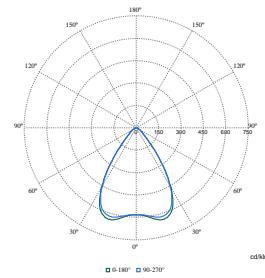

Polar Normal (separate) - DN572BI - 910505100947

LuxSpace Einbaudownlight Quadratisch

