



CoreLine SlimDownlight - az egyértelmű választás a LED-ek világában

CoreLine SlimDownlight

A CoreLine SlimDownlight egy ultralapos süllyesztett lámpatestekből álló termékcsalád, amely a kompakt fénycsöves technológiájú mennyezeti lámpatestek kiváltására szolgál. A kedvező teljes élettartam alatti költsége (TCO) segít a vásárlóknak abban, hogy LED-es technológiára váltsanak. A CoreLine SlimDownlight természetes „fényfelület” hatását kelti, amelyet az általános világítási alkalmazásokban lehet hasznosítani. Emellett azonnali energiamegtakarítást is lehetővé tesz, élettartama pedig sokkal hosszabb – így valóban remek ár-érték arányt garantál, és igazán környezetbarát megoldásnak minősül. A felszerelése egyszerű, mivel passzol ugyanarra a helyre, mint a hagyományos mélysugárzók, emellett rendkívül kis beépítési mélységgel rendelkezik.

Előnyök

- Az energiakatarékos és a hosszú élettartam csökkenti az üzemeltetési költségeket
- A hagyományos lámpatestek egy az egyben lecserélhetők
- A természetes „fényfelület” hatás kellemes, modern megjelenést nyújt

Szolgáltatások

- Minőségi szórt fény
- A termék magassága kevesebb mint 50 mm, így több mennyezettípusba is beszerelhető
- A felületre szerelt változat tetszés szerinti helyre való szerelést tesz lehetővé
- 1000 és 2000 lumenes változatban is kapható
- Választható színhőmérséklet: 3000 vagy 4000 K

CoreLine SlimDownlight

Alkalmazás

- Általános folyosói világítás
- Kiskereskedelmi üzletek
- Recepciók
- Beltéri közlekedőhelyiségek

Versions

CoreLine SlimDownlight DN145B
Compact PSU



CoreLine SlimDownlight DN145B
Compact WIA



CoreLine SlimDownlight DN145B
Mini WIA



CoreLine SlimDownlight DN145B
Compact PSD



CoreLine SlimDownlight DN145B
Micro PSU



Coreline SlimDownlight-DN145B
6S

CoreLine SlimDownlight DN145B
Mini PSD



CoreLine SlimDownlight DN145B
Mini PSU



Méretezett rajza

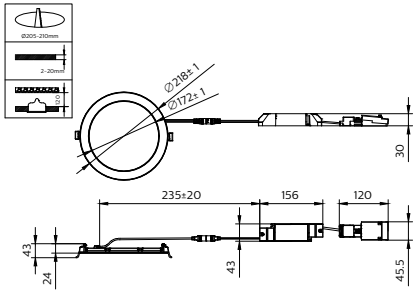

DNI45B LED20S/830_840 WIA WH

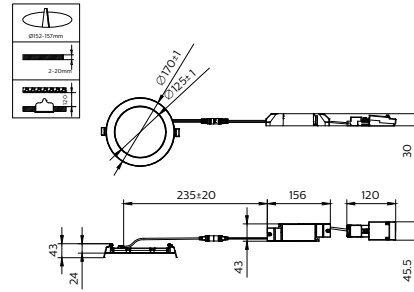

DNI45B LED10S/830_840 WIA WH

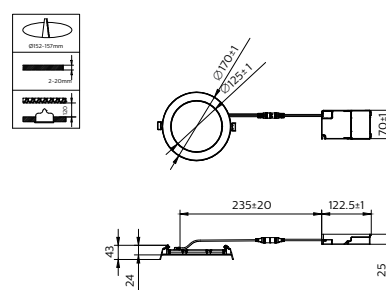
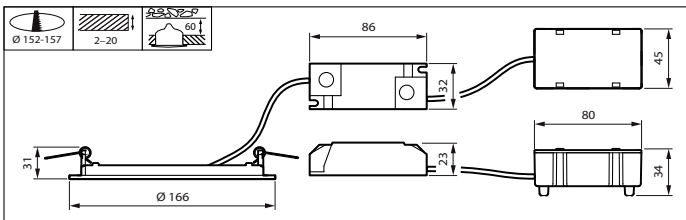

DNI45B LED10S/830_840 PSU WH

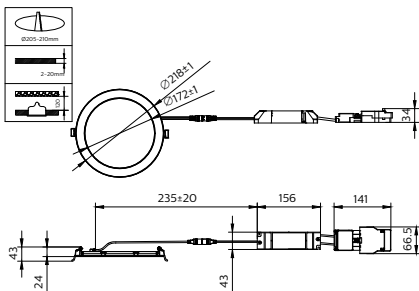

DNI45B LED20S/830_840 PSD WH

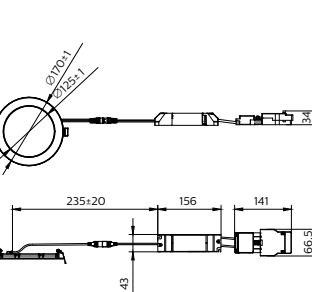
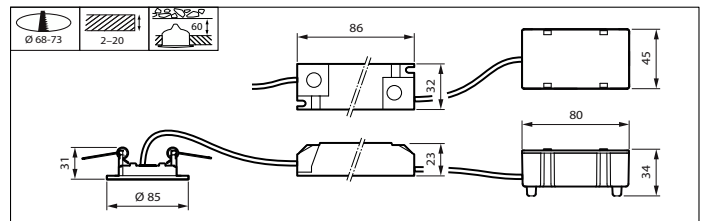

DNI45B LED20S/830_840 PSU WH

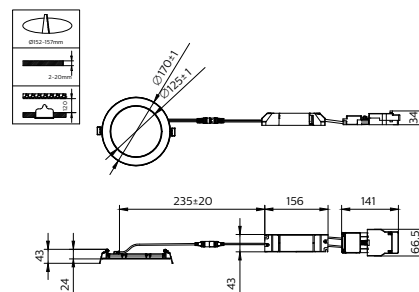

DNI45B LED10S/830_840 PSD WH

CoreLine SlimDownlight

Méretezett rajza

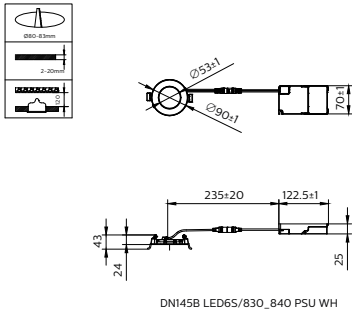

Termék részletei

CoreLine SlimDownlight 2100lm
side view



CoreLine SlimDownlight DN145B
Compact PSU



CoreLine SlimDownlight 2100lm
with PSU driver and easy
connector



CoreLine SlimDownlight 2100lm



CoreLine SlimDownlight DN145B
PSU Driver



CoreLine SlimDownlight

Általános információ

Előtét mellékelve	Igen
Előtét egységek száma	1 egység

Technikai adatok

Színvisszaadási index (CRI)	>80
Az optika típusa	Sugárzási szög 90°

Működtetés és elektronika

IEC védelmi osztály	II. biztonsági osztály
Bemeneti feszültség	220–240 V
Hálózati frekvencia	50 or 60 Hz

Mechanika és tokozás

Ház színe	Fehér
-----------	-------

Tanúsítvány és alkalmazási területek

CE jelölés	Igen
ENEC jel	ENEC-jel
Gyúlékonysági jelzés	Normál gyúlékonyságú felületekre szereléshez
Izzóhuzalos teszt	Hőmérséklet: 650 °C, időtartam: 30 s
Villogás (PstLM)	1

Általános információ

Order Code	Full Product Name	Lámpacsalád kódja	Cserélhető fényforrás	Szervizcímke
50042699	DN145B LED20S/830_840 PSU WH	-	-	Igen
31702599	DN145B LED20S/830_840 WIA WH	-	-	-
31701899	DN145B LED10S/830_840 WIA WH	-	-	-
31700199	DN145B LED20S/830_840 PSD WH	-	-	-
50040299	DN145B LED6S/830_840 PSU WH	-	-	Igen
96100899	DN145B LED10S/830 PSD-E II WH	LED10S	Nem	Igen
96101599	DN145B LED10S/840 PSD-E II WH	LED10S	Nem	Igen
97638599	DN145B LED10S/830 WIA-E WH	-	Nem	Igen
97640899	DN145B LED10S/840 WIA-E WH	-	Nem	Igen
33947499	DN145B LED10S/830 PSU II WH	LED10S	Nem	Igen
33946799	DN145B LED6S/840 PSU II WH	LED6S	Nem	Igen
31699899	DN145B LED10S/830_840 PSD WH	-	-	-
50041999	DN145B LED10S/830_840 PSU WH	-	-	Igen

Technikai adatok (1/2)

Order Code	Full Product Name	Univerzális típus	A		Fényhasznosítás (névleges)
			fényforrás sugárzási szöge	Korrelált színhőmérséklet (névleges)	
50042699	DN145B LED20S/830_840 PSU WH	All-in, Multi Color Temperature	-	3000 K	120 lm/W
31702599	DN145B LED20S/830_840 WIA WH	All-in, Multi Color Temperature	-	3000 K	120 lm/W
31701899	DN145B LED10S/830_840 WIA WH	All-in, Multi Color Temperature	-	3000 K	115 lm/W
31700199	DN145B LED20S/830_840 PSD WH	All-in, Multi Color Temperature	-	3000 K	117 lm/W

Order Code	Full Product Name	Univerzális típus	A		Fényhasznosítás (névleges)
			fényforrás sugárzási szöge	Korrelált színhőmérséklet (névleges)	
50040299	DN145B LED6S/830_840 PSU WH	All-in, Multi Color Temperature	-	3000 K	110 lm/W
96100899	DN145B LED10S/830 PSD-E II WH	-	120 fok	3000 K	85 lm/W
96101599	DN145B LED10S/840 PSD-E II WH	-	120 fok	4000 K	85 lm/W
97638599	DN145B LED10S/830 WIA-E WH	-	120 fok	3000 K	93 lm/W
97640899	DN145B LED10S/840 WIA-E WH	-	120 fok	4000 K	93 lm/W

CoreLine SlimDownlight

Order Code	Full Product Name	Univerzális típus	A		Fényhasznosítás (névleges)
			fényforrás sugárzási szöge	Korrelált színhőmérséklet (névleges)	
	40 WIA-E WH				
33947499	DN145B LED10S/830 PSU II WH	-	120 fok	3000 K	100 lm/W
33946799	DN145B LED6S/840 PSU II WH	-	120 fok	4000 K	100 lm/W

Order Code	Full Product Name	Univerzális típus	A		Fényhasznosítás (névleges)
			fényforrás sugárzási szöge	Korrelált színhőmérséklet (névleges)	
	0 PSU II WH				
31699899	DN145B LED10S/830 PSU II WH	All-in, Multi Color Temperature	-	3000 K	115 lm/W
50041999	DN145B LED10S/830 PSU II WH	All-in, Multi Color Temperature	-	3000 K	120 lm/W

Technikai adatok (2/2)

Order Code	Full Product Name	Fényáram	A fényforrások száma
50042699	DN145B LED20S/830 PSU WH	2 000 lm	-
31702599	DN145B LED20S/830 WIA WH	2 000 lm	-
31701899	DN145B LED10S/830 WIA WH	1 080 lm	-
31700199	DN145B LED20S/830 PSD WH	2 000 lm	-
50040299	DN145B LED6S/830 PSU WH	680 lm	-
96100899	DN145B LED10S/830 PSD-E II WH	1 100 lm	1
96101599	DN145B LED10S/840 PSD-E II WH	1 100 lm	1

Order Code	Full Product Name	Fényáram	A fényforrások száma
97638599	DN145B LED10S/830 WIA-E WH	1 100 lm	-
97640899	DN145B LED10S/840 WIA-E WH	1 100 lm	-
33947499	DN145B LED10S/830 PSU II WH	1 100 lm	1
33946799	DN145B LED6S/840 PSU II WH	650 lm	1
31699899	DN145B LED10S/830 PSD WH	1 080 lm	-
50041999	DN145B LED10S/830 PSU WH	1 080 lm	-

Működtetés és elektronika

Order Code	Full Product Name	Teljesítményfelvétel	Véletlenszerű váltásra alkalmas
50042699	DN145B LED20S/830 PSU WH	17,5 W	Nem
31702599	DN145B LED20S/830 WIA WH	17,5 W	Nem
31701899	DN145B LED10S/830 WIA WH	10 W	Nem
31700199	DN145B LED20S/830 PSD WH	18 W	Nem
50040299	DN145B LED6S/830 PSU WH	6,5 W	Nem
96100899	DN145B LED10S/830 PSD-E II WH	13 W	Igen

Order Code	Full Product Name	Teljesítményfelvétel	Véletlenszerű váltásra alkalmas
96101599	DN145B LED10S/840 PSD-E II WH	13 W	Igen
97638599	DN145B LED10S/830 WIA-E WH	13 W	Igen
97640899	DN145B LED10S/840 WIA-E WH	13 W	Igen
33947499	DN145B LED10S/830 PSU II WH	11 W	Igen
33946799	DN145B LED6S/840 PSU II WH	6,5 W	Igen
31699899	DN145B LED10S/830 PSD WH	10 W	Nem
50041999	DN145B LED10S/830 PSU WH	9,5 W	Nem

Vezérlők és fényerő-szabályozás

Order Code	Full Product Name	Szabályozható	Maximális szabályozási szint
50042699	DN145B LED20S/830 PSU WH	Nem	-
31702599	DN145B LED20S/830 WIA WH	Igen	-
31701899	DN145B LED10S/830 WIA WH	Igen	-
31700199	DN145B LED20S/830 PSD WH	Igen	-
50040299	DN145B LED6S/830 PSU WH	Nem	-

Order Code	Full Product Name	Szabályozható	Maximális szabályozási szint
96100899	DN145B LED10S/830 PSD-E II WH	Igen	Nem alkalmazható
96101599	DN145B LED10S/840 PSD-E II WH	Igen	Nem alkalmazható
97638599	DN145B LED10S/830 WIA-E WH	Igen	Nem alkalmazható
97640899	DN145B LED10S/840 WIA-E WH	Igen	Nem alkalmazható
33947499	DN145B LED10S/830 PSU II WH	Nem	Nem alkalmazható

CoreLine SlimDownlight

Order Code	Full Product Name	Maximális	
		Szabályozható	szabályozási szint
33946799	DN145B LED6S/840 PSU II WH	Nem	Nem alkalmazható
31699899	DN145B LED10S/830_840 PSD WH	Igen	-

Order Code	Full Product Name	Maximális	
		Szabályozható	szabályozási szint
50041999	DN145B LED10S/830_840 PSU WH	Nem	-

Mechanika és tokozás

Order Code	Full Product Name	Optikai búra típusa	Mech. behatások	
			elleni védelem kódja	Por és víz elleni védelem kódja
50042699	DN145B LED20S/830_840 PSU WH	-	IK03	IP20 (IP44 elől)
31702599	DN145B LED20S/830_840 WIA WH	-	IK03	IP20 (IP44 elől)
31701899	DN145B LED10S/830_840 WIA WH	-	IK03	IP20 (IP44 elől)
31700199	DN145B LED20S/830_840 PSD WH	-	IK03	IP20 (IP44 elől)
50040299	DN145B LED6S/830_840 PSU WH	-	IK03	IP20/44
96100899	DN145B LED10S/830 PSD- E II WH	Opál	IK02	IP20/44
96101599	DN145B LED10S/840 PSD- E II WH	Opál	IK02	IP20/44

Order Code	Full Product Name	Optikai búra típusa	Mech. behatások	
			elleni védelem kódja	Por és víz elleni védelem kódja
97638599	DN145B LED10S/830 WIA- E WH	-	IK02	IP20/44
97640899	DN145B LED10S/840 WIA- E WH	-	IK02	IP20/44
33947499	DN145B LED10S/830 PSU II WH	Opál	IK02	IP20/44
33946799	DN145B LED6S/840 PSU II WH	Opál	IK02	IP20/44
31699899	DN145B LED10S/830_840 PSD WH	-	IK03	IP20 (IP44 elől)
50041999	DN145B LED10S/830_840 PSU WH	-	IK03	IP20 (IP44 elől)

Vészhelyzeti működés

Order Code	Full Product Name	Központi	
		vészvilágítás	Vészvilágítás
50042699	DN145B LED20S/830_840 PSU WH	Nem	Vészvilágításra kész (kompatibilis akkumulátorkészlet segítségével)
31702599	DN145B LED20S/830_840 WIA WH	Nem	Vészvilágításra kész (kompatibilis akkumulátorkészlet segítségével)
31701899	DN145B LED10S/830_840 WIA WH	Nem	Vészvilágításra kész (kompatibilis akkumulátorkészlet segítségével)
31700199	DN145B LED20S/830_840 PSD WH	Nem	Vészvilágításra kész (kompatibilis akkumulátorkészlet segítségével)
50040299	DN145B LED6S/830_840 PSU WH	Nem	Vészvilágításra kész (kompatibilis akkumulátorkészlet segítségével)

Order Code	Full Product Name	Központi	
		vészvilágítás	Vészvilágítás
96100899	DN145B LED10S/830 PSD-E II WH	-	-
96101599	DN145B LED10S/840 PSD-E II WH	-	-
97638599	DN145B LED10S/830 WIA- E WH	-	-
97640899	DN145B LED10S/840 WIA- E WH	-	-
33947499	DN145B LED10S/830 PSU II WH	-	-
33946799	DN145B LED6S/840 PSU II WH	-	-
31699899	DN145B LED10S/830_840 PSD WH	Nem	Vészvilágításra kész (kompatibilis akkumulátorkészlet segítségével)
50041999	DN145B LED10S/830_840 PSU WH	Nem	Vészvilágításra kész (kompatibilis akkumulátorkészlet segítségével)

Tanúsítvány és alkalmazási területek

CoreLine SlimDownlight

Order Code	Full Product Name	Környezeti hőmérséklet-tartomány	Stroboszkóp hatás (SVM)
50042699	DN145B LED20S/830_840 PSU WH	-20 – +40 °C	0,4
31702599	DN145B LED20S/830_840 WIA WH	-20 – +40 °C	0,4
31701899	DN145B LED10S/830_840 WIA WH	-20 – +40 °C	0,4
31700199	DN145B LED20S/830_840 PSD WH	-20 – +40 °C	0,4
50040299	DN145B LED6S/830_840 PSU WH	-20 – +40 °C	0,4
96100899	DN145B LED10S/830 PSD-E II WH	0 – +35 °C	0,4
96101599	DN145B LED10S/840 PSD-E II WH	0 – +35 °C	0,4

Order Code	Full Product Name	Környezeti hőmérséklet-tartomány	Stroboszkóp hatás (SVM)
97638599	DN145B LED10S/830 WIA-E WH	0 – +35 °C	0,4
97640899	DN145B LED10S/840 WIA-E WH	0 – +35 °C	0,4
33947499	DN145B LED10S/830 PSU II WH	0 – +35 °C	1,6
33946799	DN145B LED6S/840 PSU II WH	0 – +35 °C	1,6
31699899	DN145B LED10S/830_840 PSD WH	-20 – +40 °C	0,4
50041999	DN145B LED10S/830_840 PSU WH	-20 – +40 °C	0,4

Kezdeti teljesítmény (IEC-szabványnak megfelelően)

Order Code	Full Product Name	Kezdeti színérték	Fényáram-tolerancia
50042699	DN145B LED20S/830_840 PSU WH	(0.43,0.40) SDCM<3; (0.38,0.38) SDCM<3	-10% / +10%
31702599	DN145B LED20S/830_840 WIA WH	(0.43,0.40) SDCM<3; (0.38,0.38) SDCM<3	-10% / +10%
31701899	DN145B LED10S/830_840 WIA WH	(0.43,0.40) SDCM<3; (0.38,0.38) SDCM<3	-10% / +10%
31700199	DN145B LED20S/830_840 PSD WH	(0.43,0.40) SDCM<3; (0.38,0.38) SDCM<3	-10% / +10%
50040299	DN145B LED6S/830_840 PSU WH	(0.43,0.40) SDCM<3; (0.38,0.38) SDCM<3	-10% / +10%
96100899	DN145B LED10S/830 PSD-E II WH	(0.43657,0.40454) SDCM<3	+/-10%
96101599	DN145B LED10S/840 PSD-E II WH	(0.38212,0.38031) SDCM<3	+/-10%

Order Code	Full Product Name	Kezdeti színérték	Fényáram-tolerancia
97638599	DN145B LED10S/830 WIA-E WH	(0.43657,0.40454) SDCM<3	+/-10%
97640899	DN145B LED10S/840 WIA-E WH	(0.38212,0.38031) SDCM<3	+/-10%
33947499	DN145B LED10S/830 PSU II WH	(0.43657,0.40454) SDCM<3	+/-10%
33946799	DN145B LED6S/840 PSU II WH	(0.38212,0.38031) SDCM<3	+/-10%
31699899	DN145B LED10S/830_840 PSD WH	(0.43,0.40) SDCM<3; (0.38,0.38) SDCM<3	-10% / +10%
50041999	DN145B LED10S/830_840 PSU WH	(0.43,0.40) SDCM<3; (0.38,0.38) SDCM<3	-10% / +10%

Üzemi teljesítmény (IEC-szabványnak megfelelően)

Order Code	Full Product Name	Az előtét meghibásodási aránya 5000 órára vetítve
50042699	DN145B LED20S/830_840 PSU WH	-
31702599	DN145B LED20S/830_840 WIA WH	-
31701899	DN145B LED10S/830_840 WIA WH	-
31700199	DN145B LED20S/830_840 PSD WH	-
50040299	DN145B LED6S/830_840 PSU WH	-
96100899	DN145B LED10S/830 PSD-E II WH	0,0015 %
96101599	DN145B LED10S/840 PSD-E II WH	0,0015 %

Order Code	Full Product Name	Az előtét meghibásodási aránya 5000 órára vetítve
97638599	DN145B LED10S/830 WIA-E WH	-
97640899	DN145B LED10S/840 WIA-E WH	-
33947499	DN145B LED10S/830 PSU II WH	0,0015 %
33946799	DN145B LED6S/840 PSU II WH	-
31699899	DN145B LED10S/830_840 PSD WH	-
50041999	DN145B LED10S/830_840 PSU WH	-

Termékadatok

Order Code	Full Product Name	Terméksalád kódja
50042699	DN145B LED20S/830_840 PSU WH	-

Order Code	Full Product Name	Terméksalád kódja
31702599	DN145B LED20S/830_840 WIA WH	-

CoreLine SlimDownlight

Order Code	Full Product Name	Terméksalád kódja
31701899	DN145B LED10S/830_840 WIA WH	-
31700199	DN145B LED20S/830_840 PSD WH	-
50040299	DN145B LED6S/830_840 PSU WH	-
96100899	DN145B LED10S/830 PSD-E II WH	DN145B
96101599	DN145B LED10S/840 PSD-E II WH	DN145B
97638599	DN145B LED10S/830 WIA-E WH	DN145B

Order Code	Full Product Name	Terméksalád kódja
97640899	DN145B LED10S/840 WIA-E WH	DN145B
33947499	DN145B LED10S/830 PSU II WH	-
33946799	DN145B LED6S/840 PSU II WH	-
31699899	DN145B LED10S/830_840 PSD WH	-
50041999	DN145B LED10S/830_840 PSU WH	-

Polar Wide Diagrams

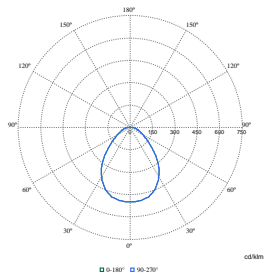

Polar Normal (separate) - DN145BI - 910500465901

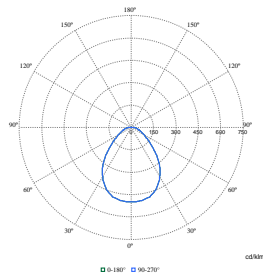

Polar Normal (separate) - DN145BI - 910500465902

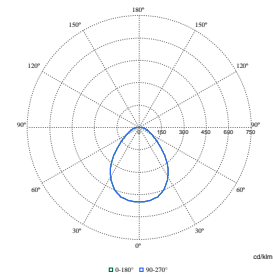

Polar Normal (separate) - DN145BI - 910505101196

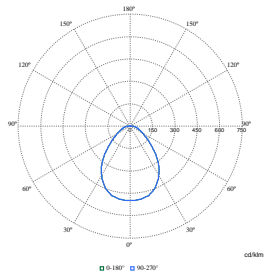

Polar Normal (separate) - DN145BI - 910505101195

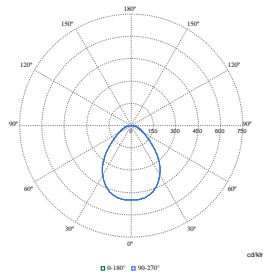

Polar Normal (separate) - 911401816085

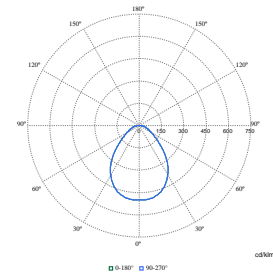

Polar Normal (separate) - 911401816185

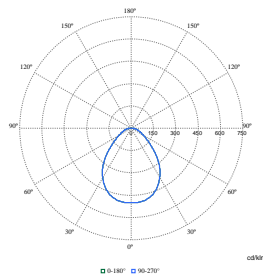

Polar Normal (separate) - 911401816285

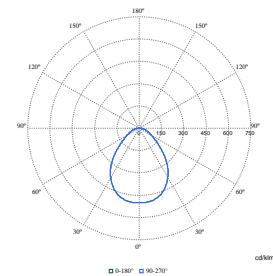

Polar Normal (separate) - 911401805880

CoreLine SlimDownlight

Polar Wide Diagrams

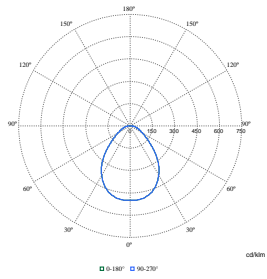

Polar Normal (separate) - 911401805980

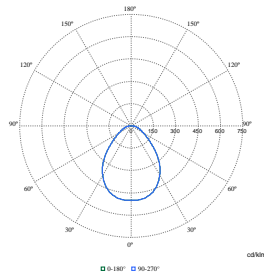

Polar Normal (separate) - 911401894687

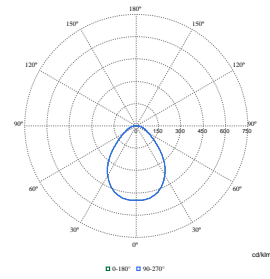

Polar Normal (separate) - 911401894787

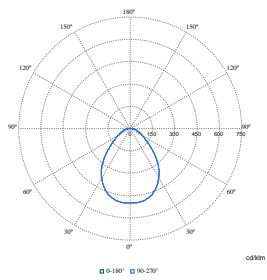

Polar Normal (separate) - 911401894987

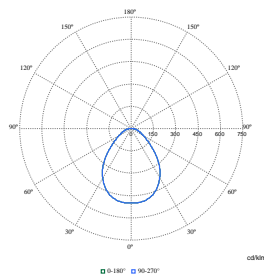

Polar Normal (separate) - 911401894887

