



Ідеальний блиск, простота застосування

MASTERColour CDM-Rm Elite Mini

Мініатюрна керамічна метало-галогенна газорозрядна лампа з відбивачем, що вирізняється надзвичайно високою ефективністю й випромінює чітке та яскраве біле світло з високою кольоропередачею

Переваги

- Високоінтенсивний промінь чіткого та яскравого білого світла різко підвищує привабливість товарів
- Простий монтаж і заміна, скорочення витрат на встановлення та заміну лампи
- Підходить для невеликих, менш помітних світильників

Характеристики

- Чітке та яскраве біле світло
- Чудова кольоропередача, включно з яскраво-червоним кольором
- Висока ефективність із незрівнянною стабільністю світлового потоку
- Компактні кріплення у відкритих світильниках
- Фронтальне скло, що блокує УФ-промені

Застосування

- Підсвічування та освітлення вітрин крамниць
- Загальне та декоративне внутрішнє освітлення

Попередження та безпека

- Використовуються лише з електронним модулем регулювання
- Модуль регулювання має забезпечувати захист після завершення терміну експлуатації (IEC 61167, IEC 62035).
- Украй малоймовірно, що розбита лампа може становити будь-який ризик вашому здоров'ю. Якщо лампа розбилася, провітрить приміщення протягом 30 хвилин і зберіть усі уламки (бажано в рукавичках). Покладіть їх у герметичний целофановий пакет і передайте в місцевий пункт утилізації відходів. Не використовуйте пилосос.

MASTERColour CDM-Rm Elite Mini

Версії



LPPR CDM-Rm 0008

Розміри

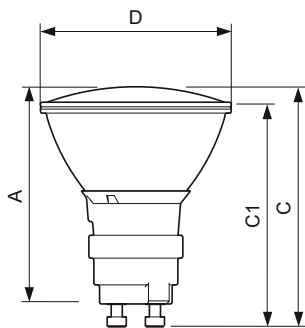

Product	D (max)	D	C (max)	C	C1 (max)	A (max)
CDM-Rm Elite Mini 20W/830 GX10 MR16 10D	51 mm	50 mm	65,4 mm	62,75 mm	60,9 mm	59 mm
CDM-Rm Elite Mini 20W/830 GX10 MR16 25D	51 mm	50 mm	65,4 mm	62,75 mm	60,9 mm	59 mm
CDM-Rm Elite Mini 20W/830 GX10 MR16 40D	51 mm	50 mm	65,4 mm	62,75 mm	60,9 mm	59 mm
CDM-Rm Elite Mini 35W/930 GX10 MR16 10D	51 mm	50 mm	65,4 mm	62,75 mm	60,9 mm	59 mm
CDM-Rm Elite Mini 35W/930 GX10 MR16 25D	51 mm	50 mm	65,4 mm	62,75 mm	60,9 mm	59 mm

Загальна інформація

Розташування виводів	GX10
Цикл перемикання	1 350
Робоче положення	УНІВЕРСАЛЬНЕ

Світлотехнічні

Координата хроматичності X (номінальна)	0,434
Координата хроматичності Y (номінальна)	0,398
Корельована колірна температура (ном.)	3000 K

Експлуатаційні й електричні

Світло з очікуванням розігріву 60 %	120 s
-------------------------------------	-------

Елементи керування й затемнення

З регульованою яскравістю	Hi
---------------------------	----

Механічні деталі й корпус

Форма лампи	MR16
-------------	------

Світлотехнічні (1/2)

Order Code	Full Product Name	Кут променю (ном.)	Індекс якості кольоропередачі (CRI)	LLMF наприкінці номінального терміну експлуатації	
				Світловідача (ном.)	Світловідача (ном.)
928191005331	CDM-Rm Elite Mini 20W/830 GX10 MR16 10D	10 °	84	70 %	49 lm/W
928191105331	CDM-Rm Elite Mini 20W/830 GX10 MR16 25D	25 °	84	70 %	50 lm/W
928191205331	CDM-Rm Elite Mini 20W/830 GX10 MR16 40D	40 °	84	70 %	50 lm/W
928194605330	CDM-Rm Elite Mini 35W/930 GX10 MR16 10D	10 °	90	80 %	60 lm/W
928194705330	CDM-Rm Elite Mini 35W/930 GX10 MR16 25D	25 °	90	80 %	60 lm/W

Світлотехнічні (2/2)

MASTERCoulor CDM-Rm Elite Mini

Order Code	Full Product Name	Сила світла	
		Світловий потік (ном.)	
928191005331	CDM-Rm Elite Mini 20W/830 GX10 MR16 10D	880 lm	14 500 cd
928191105331	CDM-Rm Elite Mini 20W/830 GX10 MR16 25D	900 lm	4 000 cd
928191205331	CDM-Rm Elite Mini 20W/830 GX10 MR16 40D	860 lm	1 750 cd

Order Code	Full Product Name	Сила світла	
		Світловий потік (ном.)	
928194605330	CDM-Rm Elite Mini 35W/930 GX10 MR16 10D	2 100 lm	17 500 cd
928194705330	CDM-Rm Elite Mini 35W/930 GX10 MR16 25D	2 150 lm	7 600 cd

Експлуатаційні й електричні

Order Code	Full Product Name	Напруга (ном.)	Споживана
			потужність
928191005331	CDM-Rm Elite Mini 20W/830 GX10 MR16 10D	95 V	20,1 W
928191105331	CDM-Rm Elite Mini 20W/830 GX10 MR16 25D	95 V	20,1 W
928191205331	CDM-Rm Elite Mini 20W/830 GX10 MR16 40D	95 V	20,1 W

Order Code	Full Product Name	Напруга (ном.)	Споживана
			потужність
928194605330	CDM-Rm Elite Mini 35W/930 GX10 MR16 10D	87 V	39,1 W
928194705330	CDM-Rm Elite Mini 35W/930 GX10 MR16 25D	87 V	39,1 W

Затвердження й застосування

Order Code	Full Product Name	Споживання	Вміст ртуті (макс.)	Вміст ртуті (ном.)
		енергії кВт/1000 год		
928191005331	CDM-Rm Elite Mini 20W/830 GX10 MR16 10D	21 kWh	3,5 mg	3,5 mg
928191105331	CDM-Rm Elite Mini 20W/830 GX10 MR16 25D	21 kWh	3,5 mg	3,5 mg
928191205331	CDM-Rm Elite Mini 20W/830 GX10 MR16 40D	21 kWh	3,5 mg	3,5 mg
928194605330	CDM-Rm Elite Mini 35W/930 GX10 MR16 10D	40 kWh	4,7 mg	4,7 mg
928194705330	CDM-Rm Elite Mini 35W/930 GX10 MR16 25D	40 kWh	4,7 mg	4,7 mg

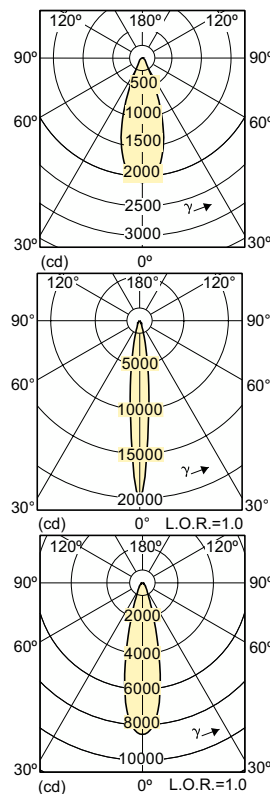
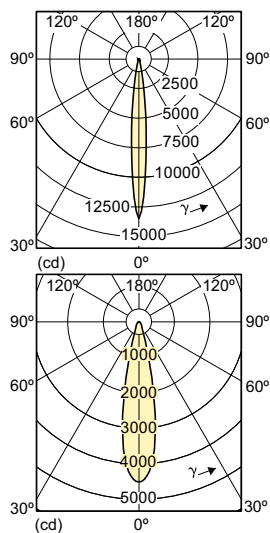

MASTERColour CDM-Rm Elite Mini

Акцентні діаграми

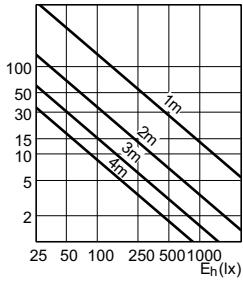

Accent Diagram - CDM-Rm Elite Mini 20W/830
GX10 MR16 10D

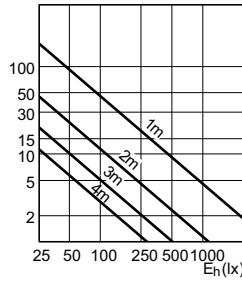

Accent Diagram - CDM-Rm Elite Mini 20W/830
GX10 MR16 25D

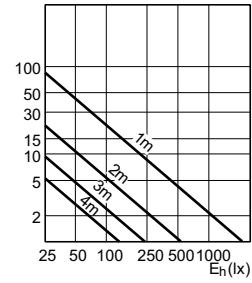

Accent Diagram - CDM-Rm Elite Mini 20W/830
GX10 MR16 40D

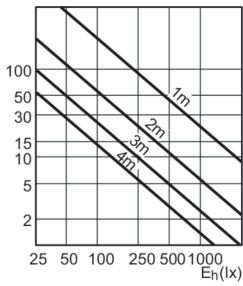

Accent Diagram - CDM-Rm Elite Mini 35W/930
GX10 MR16 10D

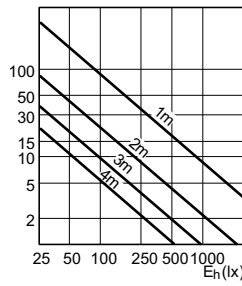

Accent Diagram - CDM-Rm Elite Mini 35W/930
GX10 MR16 25D

Діаграми променів

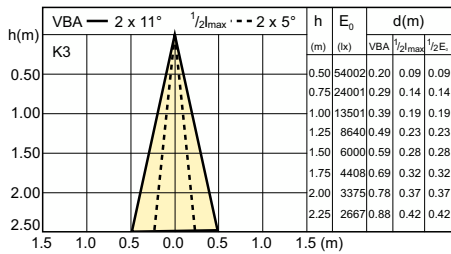

Beam diagram - CDM-Rm Elite Mini 20W/830
GX10 MR16 10D

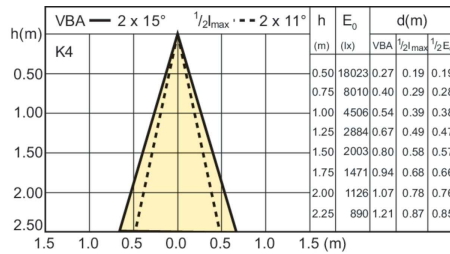

Beam diagram - CDM-Rm Elite Mini 20W/830
GX10 MR16 25D

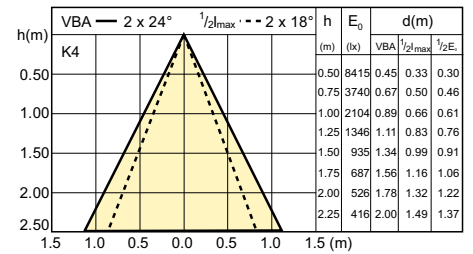

Beam diagram - CDM-Rm Elite Mini 20W/830
GX10 MR16 40D

MASTERColour CDM-Rm Elite Mini

Діаграми променів

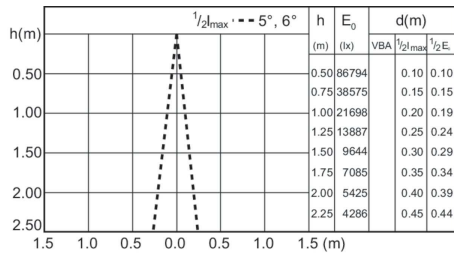

Beam diagram - CDM-Rm Elite Mini 35W/930
GX10 MR16 10D

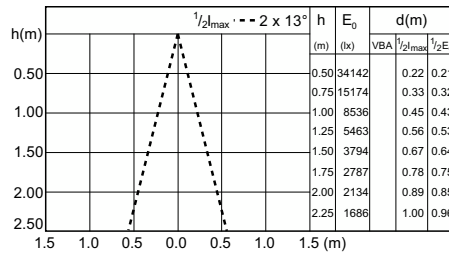

Beam diagram - CDM-Rm Elite Mini 35W/930
GX10 MR16 25D

