



Perfekt ljus, enkel användning

MASTERColour CDM-Rm Elite Mini

Keramisk metallhalogenurladdningslampa i miniformat med mycket hög effektivitet som ger gnistrande vitt ljus med hög färgåtergivning

Fördelar

- Den högintensiva ljuskäglan ger gnistrande vitt ljus och får varorna att se oemotståndliga ut
- Lätt att installera och byta ut, vilket minskar installations- och lampbyteskostnaderna
- Passar i små armaturer som är mindre synliga

Funktioner

- Klart vitt gnistrande ljus
- Utmärkt färgåtergivning, med extra rött
- Hög effektivitet med oöverträffat bibehållet ljusflöde
- Miniformat som passar i öppna armaturer
- UV-blockerande främre glas

Användning

- Accent- och hyllbelysning i butiker
- Allmänbelysning och dekorativ inomhusbelysning

Varning och Säkerhet

- Använd endast elektroniska driftdon
- Driftdonet måste ha s.k. end-of-life skydd (IEC61167, IEC 62035)
- Om en lampa går sönder är det ytterst osannolikt att det har någon inverkan på din hälsa. Om en lampa går sönder, vädra rummet i 30 minuter och avlägsna delarna, använd gärna handskar. Lägg dem i en försluten plastpåse och ta den till din lokala återvinningscentral. Använd inte dammsugare.

MASTERCOLOR CDM-Rm Elite Mini

Måttskiss

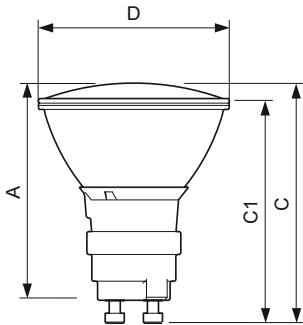

Product	D (max)	D	C (max)	C	C1 (max)	A (max)
CDM-Rm Elite Mini 20W/830 GX10 MR16 10D	51 mm	50 mm	65,4 mm	62,75 mm	60,9 mm	59 mm
CDM-Rm Elite Mini 20W/830 GX10 MR16 25D	51 mm	50 mm	65,4 mm	62,75 mm	60,9 mm	59 mm
CDM-Rm Elite Mini 20W/830 GX10 MR16 40D	51 mm	50 mm	65,4 mm	62,75 mm	60,9 mm	59 mm
CDM-Rm Elite Mini 35W/930 GX10 MR16 10D	51 mm	50 mm	65,4 mm	62,75 mm	60,9 mm	59 mm
CDM-Rm Elite Mini 35W/930 GX10 MR16 25D	51 mm	50 mm	65,4 mm	62,75 mm	60,9 mm	59 mm

Allmän information	
Socket	GX10
Driftcykel	1 350
Driftposition	UNIVERSAL
Ljusteknik	
Kromaticitetskoordinat X (nom)	0,434
Kromaticitetskoordinat Y (nom)	0,398
Korrelerad färgtemperatur (Nom)	3000 K
Drift och elektricitet	
Uppvärmningstid till 60 % ljus	120 s
Styrenheter och dimring	
Dimbar	Nej
Mekanik och armaturhus	
Lampform	MR16

Ljusteknik (1/2)

Order Code	Full Product Name	Spridningsvinkel (nom)	Färgåtergivningsindex	LLMF vid slutet av nominell livslängd (nom)	Ljusutbyte (märkvärde) (nom)
928191005331	CDM-Rm Elite Mini 20W/830 GX10 MR16 10D	10 °	84	70 %	49 lm/W
928191105331	CDM-Rm Elite Mini 20W/830 GX10 MR16 25D	25 °	84	70 %	50 lm/W
928191205331	CDM-Rm Elite Mini 20W/830 GX10 MR16 40D	40 °	84	70 %	50 lm/W
928194605330	CDM-Rm Elite Mini 35W/930 GX10 MR16 10D	10 °	90	80 %	60 lm/W
928194705330	CDM-Rm Elite Mini 35W/930 GX10 MR16 25D	25 °	90	80 %	60 lm/W

Ljusteknik (2/2)

Order Code	Full Product Name	Ljusflöde	Ljusstyrka (nom)	Order Code	Full Product Name	Ljusflöde	Ljusstyrka (nom)
928191005331	CDM-Rm Elite Mini 20W/830 GX10 MR16 10D	880 lm	14 500 cd	928194605330	CDM-Rm Elite Mini 35W/930 GX10 MR16 10D	2 100 lm	17 500 cd
928191105331	CDM-Rm Elite Mini 20W/830 GX10 MR16 25D	900 lm	4 000 cd	928194705330	CDM-Rm Elite Mini 35W/930 GX10 MR16 25D	2 150 lm	7 600 cd
928191205331	CDM-Rm Elite Mini 20W/830 GX10 MR16 40D	860 lm	1 750 cd				

Drift och elektricitet

Order Code	Full Product Name	Spänning (nom)	Strömförbrukning	Order Code	Full Product Name	Spänning (nom)	Strömförbrukning
928191005331	CDM-Rm Elite Mini 20W/830 GX10 MR16 10D	95 V	20,1 W	928191105331	CDM-Rm Elite Mini 20W/830 GX10 MR16 25D	95 V	20,1 W

MASTERCLOUR CDM-Rm Elite Mini

Order Code	Full Product Name	Spänning (nom)	Strömförbrukning
928191205331	CDM-Rm Elite Mini 20W/830 GX10 MR16 40D	95 V	20,1 W
928194605330	CDM-Rm Elite Mini 35W/930 GX10 MR16 10D	87 V	39,1 W

Order Code	Full Product Name	Spänning (nom)	Strömförbrukning
928194705330	CDM-Rm Elite Mini 35W/930 GX10 MR16 25D	87 V	39,1 W

Användning och godkännande

Order Code	Full Product Name	Energiförbrukning kWh/1 000 tim	Kvicksilverinnehåll (Hg)	
			(Hg) (max)	(Hg) (nom)
928191005331	CDM-Rm Elite Mini 20W/830 GX10 MR16 10D	21 kWh	3,5 mg	3,5 mg
928191105331	CDM-Rm Elite Mini 20W/830 GX10 MR16 25D	21 kWh	3,5 mg	3,5 mg
928191205331	CDM-Rm Elite Mini 20W/830 GX10 MR16 40D	21 kWh	3,5 mg	3,5 mg
928194605330	CDM-Rm Elite Mini 35W/930 GX10 MR16 10D	40 kWh	4,7 mg	4,7 mg
928194705330	CDM-Rm Elite Mini 35W/930 GX10 MR16 25D	40 kWh	4,7 mg	4,7 mg

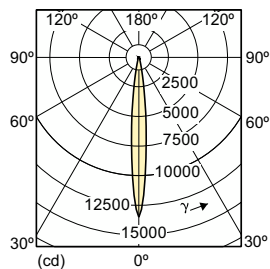
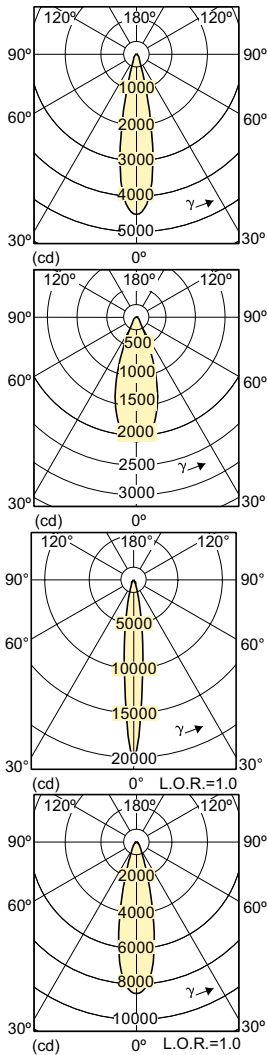

MASTERColour CDM-Rm Elite Mini

Accent Diagrams

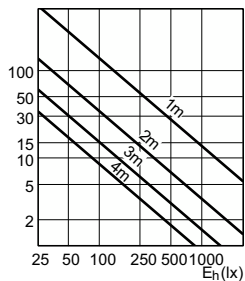

Accent Diagram - CDM-Rm Elite Mini 20W/830
GX10 MR16 10D

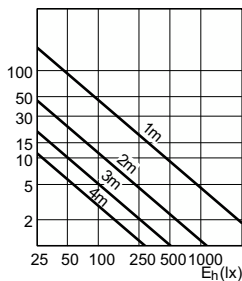

Accent Diagram - CDM-Rm Elite Mini 20W/830
GX10 MR16 25D

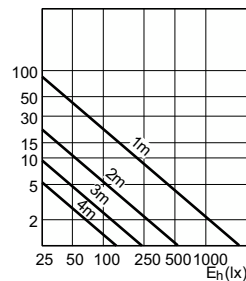

Accent Diagram - CDM-Rm Elite Mini 20W/830
GX10 MR16 40D

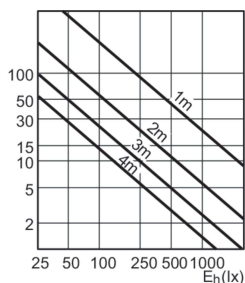

Accent Diagram - CDM-Rm Elite Mini 35W/930
GX10 MR16 10D

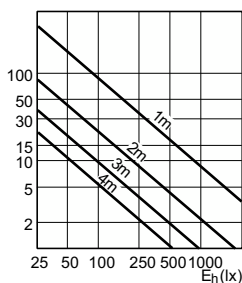

Accent Diagram - CDM-Rm Elite Mini 35W/930
GX10 MR16 25D

Beam Diagrams

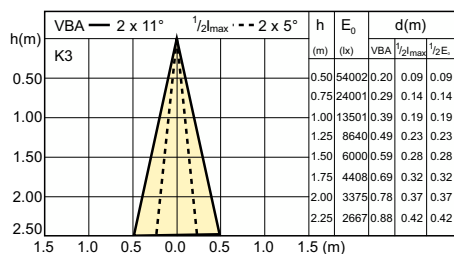

Beam diagram - CDM-Rm Elite Mini 20W/830
GX10 MR16 10D

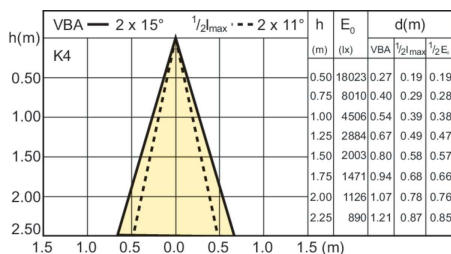

Beam diagram - CDM-Rm Elite Mini 20W/830
GX10 MR16 25D

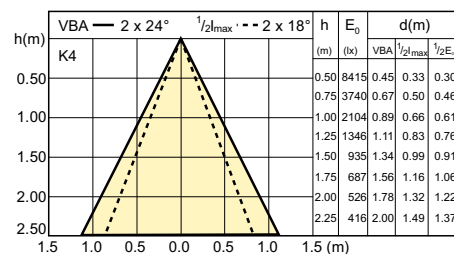

Beam diagram - CDM-Rm Elite Mini 20W/830
GX10 MR16 40D

MASTERColour CDM-Rm Elite Mini

Beam Diagrams

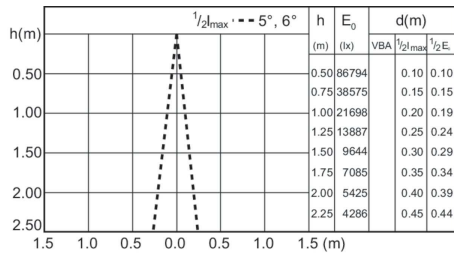

Beam diagram - CDM-Rm Elite Mini 35W/930
GX10 MR16 10D

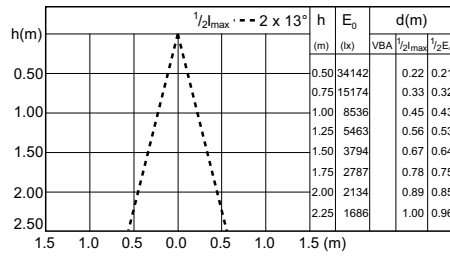

Beam diagram - CDM-Rm Elite Mini 35W/930
GX10 MR16 25D

