



Dokonale iskrivé svetlo, jednoduchá montáž

MASTERColour CDM-Rm Elite Mini

Miniatúrna vysokovýkonná keramická halogenidová reflektorová výbojka poskytuje žiarivo biele iskrivé svetlo s podaním farieb na vysokej úrovni.

Výhody

- Lúč žiarivo bieleho iskrivého svetla s vysokou intenzitou pre neodolateľný vzhľad tovaru
- Jednoduchá montáž a výmena – zníženie nákladov na montáž a výmenu svetelných zdrojov
- Určené pre malé svietidlá, ktoré sú menej viditeľné.

Vlastnosti

- Žiarivo biele iskrivé svetlo
- Vynikajúce podanie farieb, neobyčajne kvalitná červená
- Vysoká účinnosť s bezkonkurenčným zachovaním svetelného toku
- Miniatúrny dizajn vhodný pre otvorené svietidlá
- Čelné sklo s ochranou pred UV žiarením

Aplikácie

- Akcentačné osvetlenie a osvetlenie vitrín v obchodoch
- Všeobecné a dekoratívne interiérové osvetlenie

Varovanie a ochrana

- Používajte len s elektronickým predradníkom.
- Súčasťou predradníka musí byť ochrana na konci životnosti (normy IEC61167, IEC62035).

MASTERColour CDM-Rm Elite Mini

Rozmerový obrázok

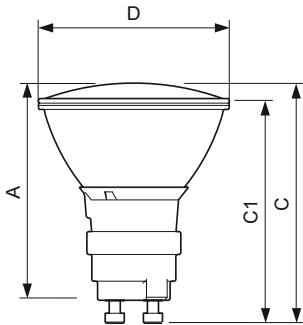

Product	D (max)	D	C (max)	C	C1 (max)	A (max)
CDM-Rm Elite Mini 20W/830 GX10 MR16 10D	51 mm	50 mm	65,4 mm	62,75 mm	60,9 mm	59 mm
CDM-Rm Elite Mini 20W/830 GX10 MR16 25D	51 mm	50 mm	65,4 mm	62,75 mm	60,9 mm	59 mm
CDM-Rm Elite Mini 20W/830 GX10 MR16 40D	51 mm	50 mm	65,4 mm	62,75 mm	60,9 mm	59 mm
CDM-Rm Elite Mini 35W/930 GX10 MR16 10D	51 mm	50 mm	65,4 mm	62,75 mm	60,9 mm	59 mm
CDM-Rm Elite Mini 35W/930 GX10 MR16 25D	51 mm	50 mm	65,4 mm	62,75 mm	60,9 mm	59 mm

Všeobecné informácie

Pätica	GX10
Spínací cyklus	1 350
Prevádzková poloha	UNIVERSAL

Svetelné technické

Chromatická súradnica X (nom.)	0,434
Chromatická súradnica Y (nom.)	0,398
Náhradná teplota chromatickosti (nom.)	3000 K

Prevádzkové a elektrické

Čas zahrievania na 60 % svetla	120 s
--------------------------------	-------

Ovládanie a stmievanie

Stmievateľné	Nie
--------------	-----

Mechanické časti a teleso

Tvar žiarovky	MR16
---------------	------

Svetelné technické (1/2)

Order Code	Full Product Name	Uhol vyžarovania (nom.)	Index podania farieb (CRI)	LLMF na konci nominálnej životnosti (nom.)	Merný výkon (menovitý) (nom.)
20274500	MASTERColour CDM-Rm Elite Mini 20W/830 GX10 MR16 10D	10 stupeň (stupne)	84	70 %	49 lm/W
20301800	MASTERColour CDM-Rm Elite Mini 20W/830 GX10 MR16 25D	25 stupeň (stupne)	84	70 %	50 lm/W
20303200	MASTERColour CDM-Rm Elite Mini 20W/830 GX10 MR16 40D	40 stupeň (stupne)	84	70 %	50 lm/W
16296400	MASTERColour CDM-Rm Elite Mini 35W/930 GX10 MR16 10D	10 stupeň (stupne)	90	80 %	60 lm/W
16300800	MASTERColour CDM-Rm Elite Mini 35W/930 GX10 MR16 25D	25 stupeň (stupne)	90	80 %	60 lm/W

Svetelné technické (2/2)

Order Code	Full Product Name	Svetelný tok (nom.)	Intenzita svetla (nom.)
20274500	MASTERColour CDM-Rm Elite Mini 20W/830 GX10 MR16 10D	880 lm	14 500 cd
20301800	MASTERColour CDM-Rm Elite Mini 20W/830 GX10 MR16 25D	900 lm	4 000 cd
20303200	MASTERColour CDM-Rm Elite Mini 20W/830 GX10 MR16 40D	860 lm	1 750 cd

Order Code	Full Product Name	Svetelný tok (nom.)	Intenzita svetla (nom.)
16296400	MASTERColour CDM-Rm Elite Mini 35W/930 GX10 MR16 10D	2 100 lm	17 500 cd
16300800	MASTERColour CDM-Rm Elite Mini 35W/930 GX10 MR16 25D	2 150 lm	7 600 cd

Prevádzkové a elektrické

Order Code	Full Product Name	Napätie (nom.)	Spotreba
20274500	MASTERColour CDM-Rm Elite Mini 20W/830 GX10 MR16 10D	95 V	20,1 W

Order Code	Full Product Name	Napätie (nom.)	Spotreba
20301800	MASTERColour CDM-Rm Elite Mini 20W/830 GX10 MR16 25D	95 V	20,1 W

MASTERCLOUR CDM-Rm Elite Mini

Order Code	Full Product Name	Napätie (nom.)	Spotreba
20303200	MASTERCLOUR CDM-Rm Elite Mini 20W/830 GX10 MR16 40D	95 V	20,1 W
16296400	MASTERCLOUR CDM-Rm Elite Mini 35W/930 GX10 MR16 10D	87 V	39,1 W

Order Code	Full Product Name	Napätie (nom.)	Spotreba
16300800	MASTERCLOUR CDM-Rm Elite Mini 35W/930 GX10 MR16 25D	87 V	39,1 W

Schválenie a použitie

Order Code	Full Product Name	Spotreba energie kWh/1 000 h	Obsah ortuti (Hg) (max.)	Obsah ortuti (Hg) (nom.)
20274500	MASTERCLOUR CDM-Rm Elite Mini 20W/830 GX10 MR16 10D	21 kWh	3,5 mg	3,5 mg
20301800	MASTERCLOUR CDM-Rm Elite Mini 20W/830 GX10 MR16 25D	21 kWh	3,5 mg	3,5 mg
20303200	MASTERCLOUR CDM-Rm Elite Mini 20W/830 GX10 MR16 40D	21 kWh	3,5 mg	3,5 mg
16296400	MASTERCLOUR CDM-Rm Elite Mini 35W/930 GX10 MR16 10D	40 kWh	4,7 mg	4,7 mg
16300800	MASTERCLOUR CDM-Rm Elite Mini 35W/930 GX10 MR16 25D	40 kWh	4,7 mg	4,7 mg

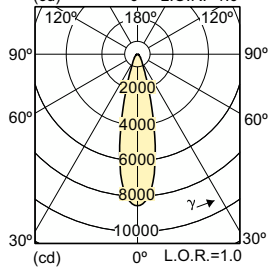
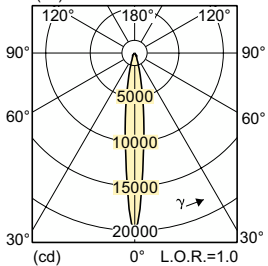
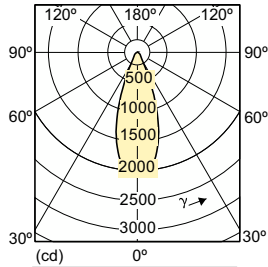
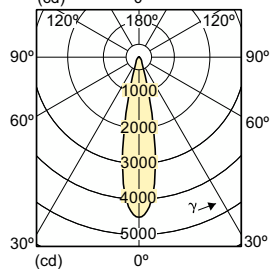
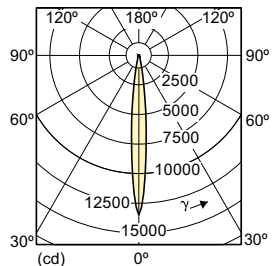

MASTERCLOUR CDM-Rm Elite Mini

Accent Diagrams

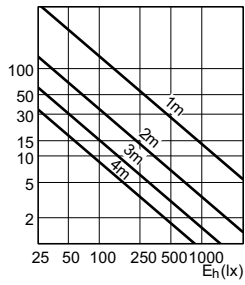

Accent Diagram - CDM-Rm Elite Mini 20W/830
GX10 MR16 10D

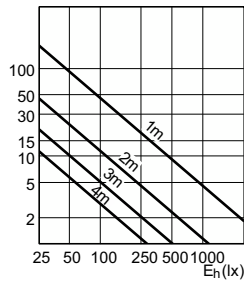

Accent Diagram - CDM-Rm Elite Mini 20W/830
GX10 MR16 25D

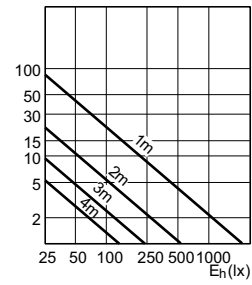

Accent Diagram - CDM-Rm Elite Mini 20W/830
GX10 MR16 40D

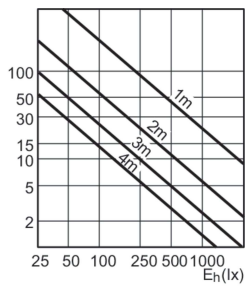

Accent Diagram - CDM-Rm Elite Mini 35W/930
GX10 MR16 10D

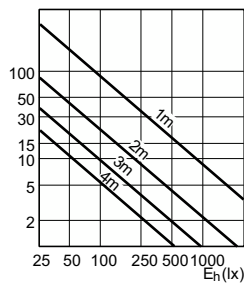

Accent Diagram - CDM-Rm Elite Mini 35W/930
GX10 MR16 25D

Beam Diagrams

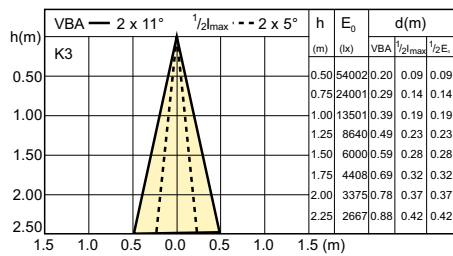

Beam diagram - CDM-Rm Elite Mini 20W/830
GX10 MR16 10D

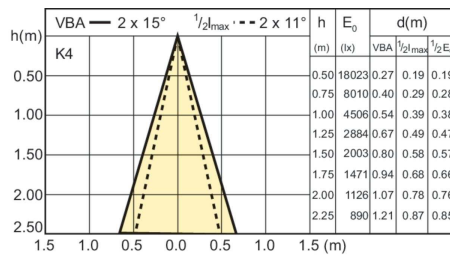

Beam diagram - CDM-Rm Elite Mini 20W/830
GX10 MR16 25D

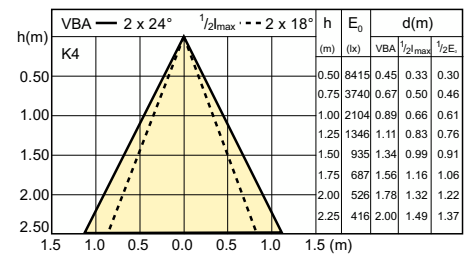

Beam diagram - CDM-Rm Elite Mini 20W/830
GX10 MR16 40D

MASTERColour CDM-Rm Elite Mini

Beam Diagrams

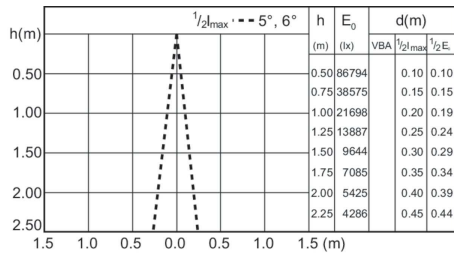

Beam diagram - CDM-Rm Elite Mini 35W/930
GX10 MR16 10D

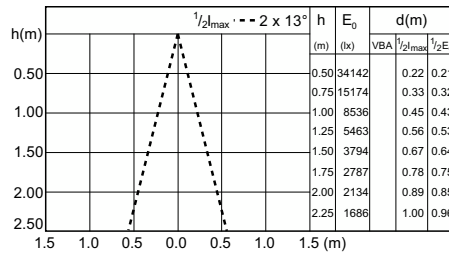

Beam diagram - CDM-Rm Elite Mini 35W/930
GX10 MR16 25D

