



# Strălucire perfectă, utilizare facilă

## MASTERColour CDM-Rm Elite Mini

Lampă reflectoare ceramică cu descărcare în halogenuri metalice, mini, foarte eficientă, producând lumină albă proaspătă și strălucitoare, cu redare superioară a culorilor

### Beneficii

- Fasciculul luminos de lumină albă proaspătă și strălucitoare de mare intensitate face mărfurile să arate irezistibil
- Ușor de instalat și de înlocuit, reducând cheltuielile de instalare și de schimbare a lămpilor
- Adecvată pentru corpuri de iluminat mici, care sunt mai puțin vizibile

### Caracteristici

- Lumină albă proaspătă și strălucitoare
- Redare excelentă a culorilor, cu mai mult roșu
- Eficacitate mare cu o menținere a fluxului luminos fără precedent
- Construcție mini potrivită pentru corpuri de iluminat deschise
- Geam față care blochează razele UV

### Cerere

- Iluminat de accent și al vitrinelor în magazine
- Iluminat general și decorativ pentru interior

### Warnings and safety

- A se folosi exclusiv cu balast electronic
- Se folosește în mod obligatoriu un dispozitiv de protecție la curent - întrerupător termic (IEC61167, IEC 62035)

# MASTERColour CDM-Rm Elite Mini

## Cote

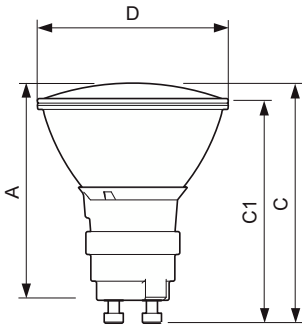

| Product                                 | D (max) | D     | C (max) | C        | C1 (max) | A (max) |
|---|---------|-------|---------|----------|----------|---------|
| CDM-Rm Elite Mini 20W/830 GX10 MR16 10D | 51 mm   | 50 mm | 65,4 mm | 62,75 mm | 60,9 mm  | 59 mm   |
| CDM-Rm Elite Mini 20W/830 GX10 MR16 25D | 51 mm   | 50 mm | 65,4 mm | 62,75 mm | 60,9 mm  | 59 mm   |
| CDM-Rm Elite Mini 20W/830 GX10 MR16 40D | 51 mm   | 50 mm | 65,4 mm | 62,75 mm | 60,9 mm  | 59 mm   |
| CDM-Rm Elite Mini 35W/930 GX10 MR16 10D | 51 mm   | 50 mm | 65,4 mm | 62,75 mm | 60,9 mm  | 59 mm   |
| CDM-Rm Elite Mini 35W/930 GX10 MR16 25D | 51 mm   | 50 mm | 65,4 mm | 62,75 mm | 60,9 mm  | 59 mm   |

### Informații generale

|                            |           |
|----------------------------|-----------|
| Baza elementului de fixare | GX10      |
| Ciclu de comutare          | 1.350     |
| Poziție de funcționare     | UNIVERSAL |

### Date tehnice lumină

|  |        |
|--|--------|
| Coordonată cromatică X (nom.)          | 0,434  |
| Coordonată cromatică Y (nom.)          | 0,398  |
| Temperatură de culoare corelată (nom.) | 3000 K |

### Funcționare și sistem electric

|                                      |       |
|--------------------------------------|-------|
| Timp de încălzire până la 60% lumină | 120 s |
|--------------------------------------|-------|

### Sisteme de comandă și reglarea intensității luminoase

|                                    |    |
|------------------------------------|----|
| Cu reglarea intensității luminoase | Nu |
|------------------------------------|----|

### Sistem mecanic și carcasă

|           |      |
|-----------|------|
| Formă bec | MR16 |
|-----------|------|

## Date tehnice lumină (1/2)

| Order Code | Full Product Name                                    | Unghi de distribuție luminoasă (nom.) | Indice de redare a culorilor (IRC) | Factorul de menținere a fluxului luminos al lămpii la sfârșitul duratei de viață nominale (nom.) | Randament luminos (nominal) (nom.) |
|------------|--|---------------------------------------|------------------------------------|--|------------------------------------|
| 20274500   | MASTERColour CDM-Rm Elite Mini 20W/830 GX10 MR16 10D | 10 °                                  | 84                                 | 70 %   | 49 lm/W                            |
| 20301800   | MASTERColour CDM-Rm Elite Mini 20W/830 GX10 MR16 25D | 25 °                                  | 84                                 | 70 %   | 50 lm/W                            |
| 20303200   | MASTERColour CDM-Rm Elite Mini 20W/830 GX10 MR16 40D | 40 °                                  | 84                                 | 70 %   | 50 lm/W                            |
| 16296400   | MASTERColour CDM-Rm Elite Mini 35W/930 GX10 MR16 10D | 10 °                                  | 90                                 | 80 %   | 60 lm/W                            |
| 16300800   | MASTERColour CDM-Rm Elite Mini 35W/930 GX10 MR16 25D | 25 °                                  | 90                                 | 80 %   | 60 lm/W                            |

## Date tehnice lumină (2/2)

| Order Code | Full Product Name                                    | Flux luminos | Intensitate luminoasă (nom.) |
|------------|--|--------------|------------------------------|
| 20274500   | MASTERColour CDM-Rm Elite Mini 20W/830 GX10 MR16 10D | 880 lm       | 14.500 cd                    |
| 20301800   | MASTERColour CDM-Rm Elite Mini 20W/830 GX10 MR16 25D | 900 lm       | 4.000 cd                     |
| 20303200   | MASTERColour CDM-Rm Elite Mini 20W/830 GX10 MR16 40D | 860 lm       | 1.750 cd                     |

| Order Code | Full Product Name                                    | Flux luminos | Intensitate luminoasă (nom.) |
|------------|--|--------------|------------------------------|
| 16296400   | MASTERColour CDM-Rm Elite Mini 35W/930 GX10 MR16 10D | 2.100 lm     | 17.500 cd                    |
| 16300800   | MASTERColour CDM-Rm Elite Mini 35W/930 GX10 MR16 25D | 2.150 lm     | 7.600 cd                     |

## Funcționare și sistem electric

# MASTERColour CDM-Rm Elite Mini

| Order Code | Full Product Name                                       | Tensiune (nom.) | Consum de curent |
|------------|---|-----------------|------------------|
| 20274500   | MASTERColour CDM-Rm Elite Mini<br>20W/830 GX10 MR16 10D | 95 V            | 20,1 W           |
| 20301800   | MASTERColour CDM-Rm Elite Mini<br>20W/830 GX10 MR16 25D | 95 V            | 20,1 W           |
| 20303200   | MASTERColour CDM-Rm Elite Mini<br>20W/830 GX10 MR16 40D | 95 V            | 20,1 W           |

| Order Code | Full Product Name                                       | Tensiune (nom.) | Consum de curent |
|------------|---|-----------------|------------------|
| 16296400   | MASTERColour CDM-Rm Elite Mini<br>35W/930 GX10 MR16 10D | 87 V            | 39,1 W           |
| 16300800   | MASTERColour CDM-Rm Elite Mini<br>35W/930 GX10 MR16 25D | 87 V            | 39,1 W           |

## Aprobare și aplica ie

| Order Code | Full Product Name                                       | Consum de energie kWh/1000 h (max.) | Con inut de mercur (Hg) (nom.) | Con inut de mercur (Hg) (nom.) |
|------------|---|-------------------------------------|--------------------------------|--------------------------------|
| 20274500   | MASTERColour CDM-Rm Elite Mini<br>20W/830 GX10 MR16 10D | 21 kWh                              | 3,5 mg                         | 3,5 mg                         |
| 20301800   | MASTERColour CDM-Rm Elite Mini<br>20W/830 GX10 MR16 25D | 21 kWh                              | 3,5 mg                         | 3,5 mg                         |
| 20303200   | MASTERColour CDM-Rm Elite Mini<br>20W/830 GX10 MR16 40D | 21 kWh                              | 3,5 mg                         | 3,5 mg                         |
| 16296400   | MASTERColour CDM-Rm Elite Mini<br>35W/930 GX10 MR16 10D | 40 kWh                              | 4,7 mg                         | 4,7 mg                         |
| 16300800   | MASTERColour CDM-Rm Elite Mini<br>35W/930 GX10 MR16 25D | 40 kWh                              | 4,7 mg                         | 4,7 mg                         |

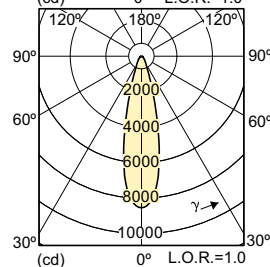
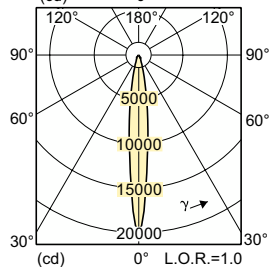
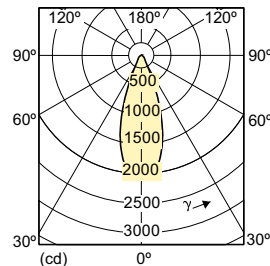
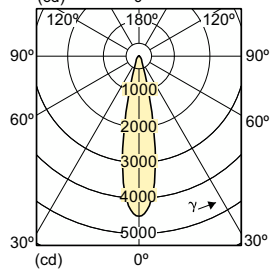
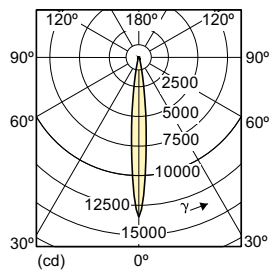

# MASTERColour CDM-Rm Elite Mini

## Accent Diagrams

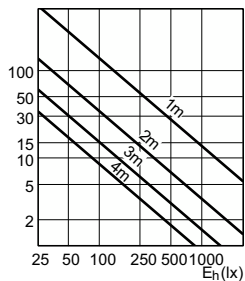

Accent Diagram - CDM-Rm Elite Mini 20W/830  
GX10 MR16 10D

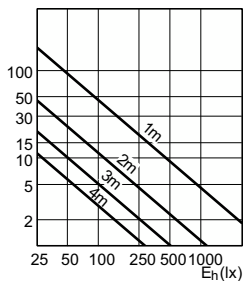

Accent Diagram - CDM-Rm Elite Mini 20W/830  
GX10 MR16 25D

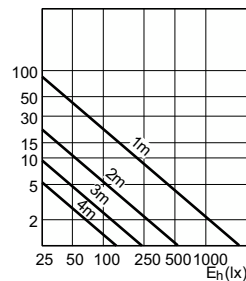

Accent Diagram - CDM-Rm Elite Mini 20W/830  
GX10 MR16 40D

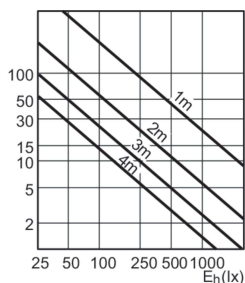

Accent Diagram - CDM-Rm Elite Mini 35W/930  
GX10 MR16 10D

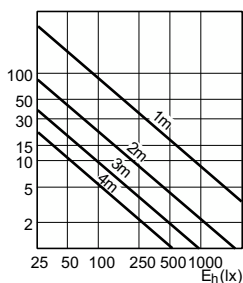

Accent Diagram - CDM-Rm Elite Mini 35W/930  
GX10 MR16 25D

## Beam Diagrams

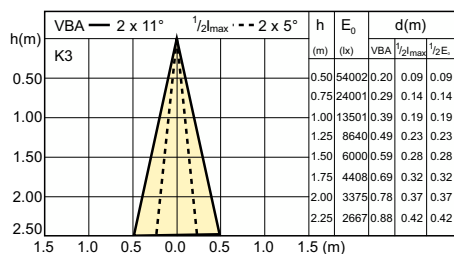

Beam diagram - CDM-Rm Elite Mini 20W/830  
GX10 MR16 10D

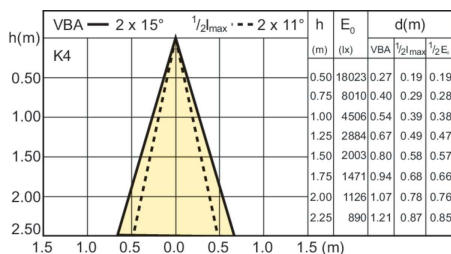

Beam diagram - CDM-Rm Elite Mini 20W/830  
GX10 MR16 25D

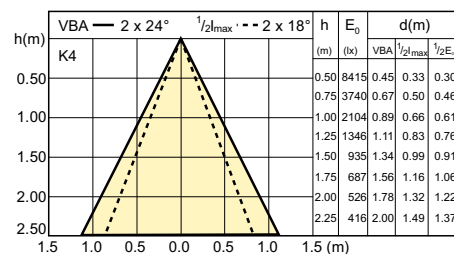

Beam diagram - CDM-Rm Elite Mini 20W/830  
GX10 MR16 40D

# MASTERColour CDM-Rm Elite Mini

## Beam Diagrams

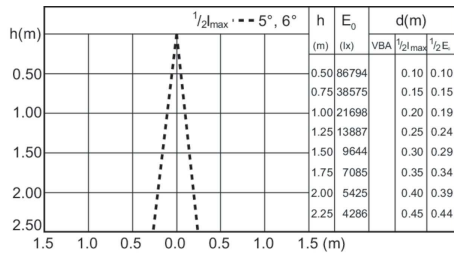

Beam diagram - CDM-Rm Elite Mini 35W/930  
GX10 MR16 10D

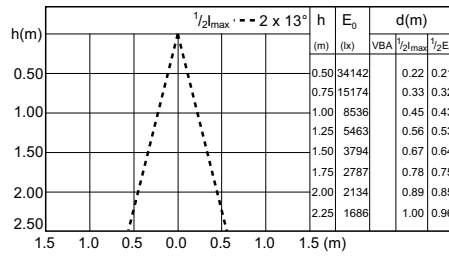

Beam diagram - CDM-Rm Elite Mini 35W/930  
GX10 MR16 25D

