



# Kilau sempurna, penggunaan praktis

## MASTERColour CDM-Rm Elite Mini

Lampu reflektor pelepasan Halida Logam Keramik mini berefisiensi sangat tinggi menghasilkan cahaya putih berkilau putih terang dengan renderasi warna tinggi

### Benefits

- Sinar lampu berkilau putih baru yang berintensitas tinggi membuat produk tampak menarik
- Mudah dipasang dan diganti, mengurangi biaya pemasangan dan penggantian lampu
- Cocok dengan lumener kecil yang kurang terlihat

### Features

- Lampu berkilau putih baru
- Renderasi warna luar biasa, dengan tambahan warna merah
- Efektivitas tinggi dengan konsistensi lumen yang tiada duanya
- Desain kecil yang sesuai dengan lumener terbuka
- Kaca depan pemblokir UV

### Application

- Pencahayaan aksen dan pajangan di ritel
- Pencahayaan dalam ruangan umum dan dekoratif

### Warnings and Safety

- Gunakan hanya dengan control gear elektronik
- Control gear harus mencakup perlindungan akhir masa pakai (IEC61167, IEC 62035).
- Lampu yang pecah sangat tidak mungkin berdampak pada kesehatan Anda. Jika lampu pecah, ventilasikan ruangan selama 30 menit, lalu lepaskan komponen, sebaiknya kenakan sarung tangan. Letakkan komponen tersebut dalam kantong plastik tertutup, lalu bawa ke fasilitas limbah lokal Anda untuk didaur ulang. Jangan gunakan penghisap debu.

# MASTERCOLOR CDM-Rm Elite Mini

## Dimensional drawing

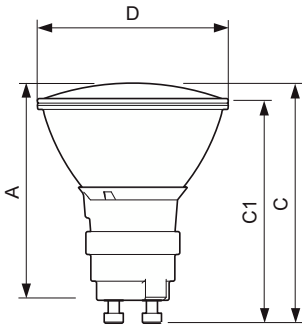

Product	D (max)	D	C (max)	C	C1 (max)	A (max)
CDM-Rm Elite Mini 35W/930 GX10 MR16 10D	51 mm	50 mm	65,4 mm	62,75 mm	60,9 mm	59 mm
CDM-Rm Elite Mini 35W/930 GX10 MR16 25D	51 mm	50 mm	65,4 mm	62,75 mm	60,9 mm	59 mm

### Informasi Umum

Tutup-Dasar	GX10
Siklus Sakelar	1.350
Posisi Pengoperasian	UNIVERSAL

### Teknis Lampu

Koordinat Kromatisitas X (Nom)	0,434
Koordinat Kromatisitas Y (Nom)	0,398
Suhu Warna Terkorelasi (Nom)	3000 K
Indeks renderasi warna (CRI)	90
LLMF di Akhir Masa Pakai Nominal (Nom)	80 %
Daya Penerangan (terukur) (Nom)	60 lm/W

### Pengoperasian dan Kelistrikan

Waktu pemanasan hingga 60% cahaya	120 s
Tegangan (Nom)	87 V
Konsumsi Daya	39,1 W

### Kontrol dan Peredupan

Dapat diredupkan	Tidak
------------------	-------

### Mekanis dan Housing

Bentuk Bohlam	MR16
---------------	------

### Penyetujuan dan Aplikasi

Penggunaan Energi kWh/1000 h	40 kWh
Kandungan Merkuri (Hg) (Maks)	4,7 mg
Kandungan Merkuri (Hg) (Nom)	4,7 mg

## Teknis Lampu

Order Code	Full Product Name	Sudut Cahaya (Nom)	Flux Cahaya (Nom)	Intensitas Cahaya (Nom)
928194605330	CDM-Rm Elite Mini 35W/930 GX10 MR16 10D	10 °	2.100 lm	17.500 cd
928194705330	CDM-Rm Elite Mini 35W/930 GX10 MR16 25D	25 °	2.150 lm	7.600 cd

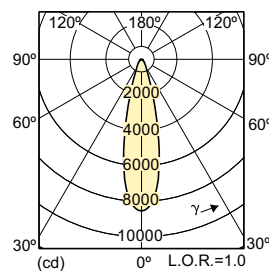
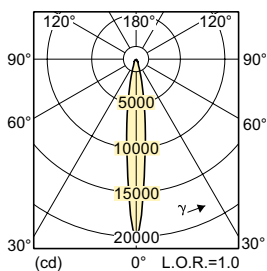

# MASTERColour CDM-Rm Elite Mini

## Accent Diagrams

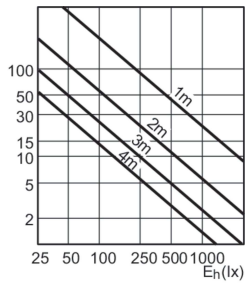

Accent Diagram - CDM-Rm Elite Mini 35W/930  
GX10 MR16 10D

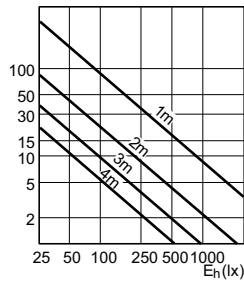

Accent Diagram - CDM-Rm Elite Mini 35W/930  
GX10 MR16 25D

## Beam Diagrams

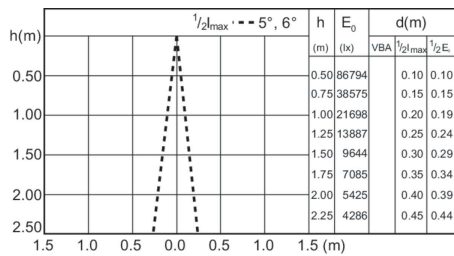

Beam diagram - CDM-Rm Elite Mini 35W/930  
GX10 MR16 10D

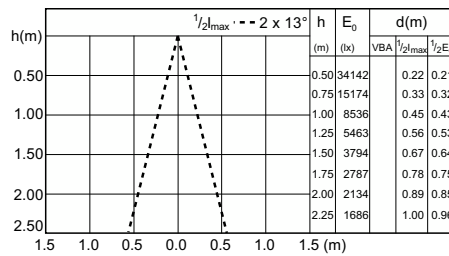

Beam diagram - CDM-Rm Elite Mini 35W/930  
GX10 MR16 25D

