



Brillo perfecto, aplicación sencilla

MASTERColour CDM-Rm Elite Mini

Lámpara reflectora de halogenuros metálicos cerámicos, muy alta eficiencia, que genera una luz blanca brillante nítida con una excelente reproducción del color

Beneficios

- El haz de alta intensidad de luz blanca brillante nítida hace que los artículos tengan un aspecto irresistible
- Fácil de instalar y sustituir, lo que reduce los costes de instalación y reposición de lámparas
- Se adapta a luminarias pequeñas que son menos visibles

Características

- Luz blanca brillante y nítida
- Reproducción del color excelente con rojo adicional
- Alta eficacia con un mantenimiento lumínico sin rival
- Diseño mini que se adapta a luminarias abiertas
- Vidrio frontal con bloqueo de rayos UV

Aplicaciones

- Iluminación de acento y expositores para venta minorista
- Iluminación general y decorativa en interiores

Advertencias y seguridad

- Utilizar únicamente con equipos de control electrónico
- El equipo de control debe incluir protección de final de ciclo (IEC61167, IEC 62035)

MASTERColour CDM-Rm Elite Mini

Plano de dimensiones

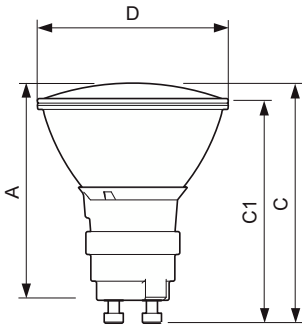

Product	D (max)	D	C (max)	C	C1 (max)	A (max)
CDM-Rm Elite Mini 20W/830 GX10 MR16 10D	51 mm	50 mm	65,4 mm	62,75 mm	60,9 mm	59 mm
CDM-Rm Elite Mini 20W/830 GX10 MR16 25D	51 mm	50 mm	65,4 mm	62,75 mm	60,9 mm	59 mm
CDM-Rm Elite Mini 20W/830 GX10 MR16 40D	51 mm	50 mm	65,4 mm	62,75 mm	60,9 mm	59 mm
CDM-Rm Elite Mini 35W/930 GX10 MR16 10D	51 mm	50 mm	65,4 mm	62,75 mm	60,9 mm	59 mm
CDM-Rm Elite Mini 35W/930 GX10 MR16 25D	51 mm	50 mm	65,4 mm	62,75 mm	60,9 mm	59 mm

Información general

Base del casquillo	GX10
Ciclo de encendido/apagado	1.350
Posición de funcionamiento	UNIVERSAL

Datos técnicos de la luz

Coordenada X de cromacidad (Nom)	0,434
Coordenada Y de cromacidad (Nom)	0,398
Temperatura de color correlacionada (nom.)	3000 K

Operativos y eléctricos

Tiempo de encendido hasta alcanzar el 60 % de luz	120 s
---	-------

Controles y regulación

Regulable	No
-----------	----

Mecánicos y de carcasa

Forma de la bombilla	MR16
----------------------	------

Datos técnicos de la luz (1/2)

Order Code	Full Product Name	Ángulo de haz (nom.)	Índice de reproducción cromática (IRC)	LLMF al fin de vida útil nominal (nom.)	Eficacia lumínica (nominal) (nom.)
20274500	MASTERColour CDM-Rm Elite Mini 20W/830 GX10 MR16 10D	10 °	84	70 %	49 lm/W
20301800	MASTERColour CDM-Rm Elite Mini 20W/830 GX10 MR16 25D	25 °	84	70 %	50 lm/W
20303200	MASTERColour CDM-Rm Elite Mini 20W/830 GX10 MR16 40D	40 °	84	70 %	50 lm/W
16296400	MASTERColour CDM-Rm Elite Mini 35W/930 GX10 MR16 10D	10 °	90	80 %	60 lm/W
16300800	MASTERColour CDM-Rm Elite Mini 35W/930 GX10 MR16 25D	25 °	90	80 %	60 lm/W

Datos técnicos de la luz (2/2)

Order Code	Full Product Name	Flujo luminoso	Intensidad luminosa (nom.)	Order Code	Full Product Name	Flujo luminoso	Intensidad luminosa (nom.)
20274500	MASTERColour CDM-Rm Elite Mini 20W/830 GX10 MR16 10D	880 lm	14.500 cd	16296400	MASTERColour CDM-Rm Elite Mini 35W/930 GX10 MR16 10D	2.100 lm	17.500 cd
20301800	MASTERColour CDM-Rm Elite Mini 20W/830 GX10 MR16 25D	900 lm	4.000 cd	16300800	MASTERColour CDM-Rm Elite Mini 35W/930 GX10 MR16 25D	2.150 lm	7.600 cd
20303200	MASTERColour CDM-Rm Elite Mini 20W/830 GX10 MR16 40D	860 lm	1.750 cd				

Operativos y eléctricos

MASTERCLOUR CDM-Rm Elite Mini

Order Code	Full Product Name	Voltaje (nom.)	Consumo de energía
20274500	MASTERCLOUR CDM-Rm Elite Mini 20W/830 GX10 MR16 10D	95 V	20,1 W
20301800	MASTERCLOUR CDM-Rm Elite Mini 20W/830 GX10 MR16 25D	95 V	20,1 W
20303200	MASTERCLOUR CDM-Rm Elite Mini 20W/830 GX10 MR16 40D	95 V	20,1 W

Order Code	Full Product Name	Voltaje (nom.)	Consumo de energía
16296400	MASTERCLOUR CDM-Rm Elite Mini 35W/930 GX10 MR16 10D	87 V	39,1 W
16300800	MASTERCLOUR CDM-Rm Elite Mini 35W/930 GX10 MR16 25D	87 V	39,1 W

Aprobación y aplicación

Order Code	Full Product Name	Consumo energético kWh/1000 h	Contenido de mercurio (Hg) (máx.)	Contenido de mercurio (Hg) (nom.)
20274500	MASTERCLOUR CDM-Rm Elite Mini 20W/830 GX10 MR16 10D	21 kWh	3,5 mg	3,5 mg
20301800	MASTERCLOUR CDM-Rm Elite Mini 20W/830 GX10 MR16 25D	21 kWh	3,5 mg	3,5 mg
20303200	MASTERCLOUR CDM-Rm Elite Mini 20W/830 GX10 MR16 40D	21 kWh	3,5 mg	3,5 mg
16296400	MASTERCLOUR CDM-Rm Elite Mini 35W/930 GX10 MR16 10D	40 kWh	4,7 mg	4,7 mg
16300800	MASTERCLOUR CDM-Rm Elite Mini 35W/930 GX10 MR16 25D	40 kWh	4,7 mg	4,7 mg

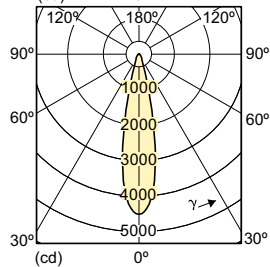
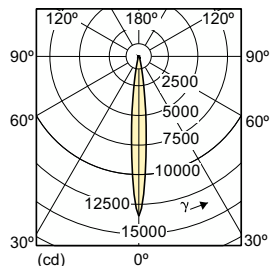
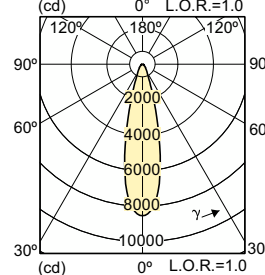
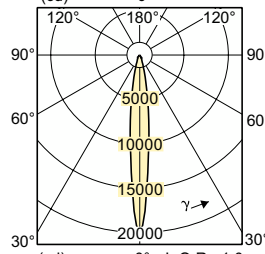
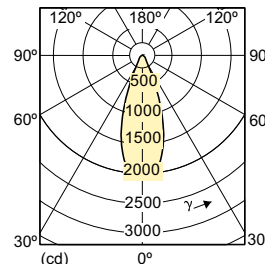

MASTERColour CDM-Rm Elite Mini

Accent Diagrams

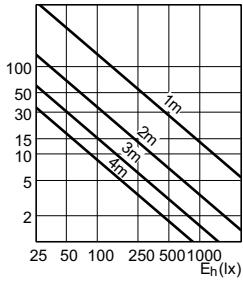

Accent Diagram - CDM-Rm Elite Mini 20W/830
GX10 MR16 10D

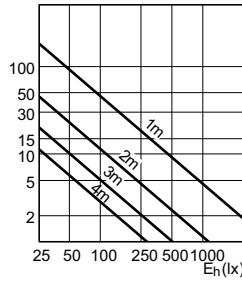

Accent Diagram - CDM-Rm Elite Mini 20W/830
GX10 MR16 25D

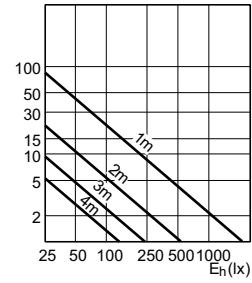

Accent Diagram - CDM-Rm Elite Mini 20W/830
GX10 MR16 40D

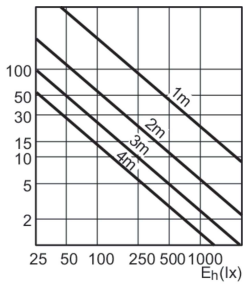

Accent Diagram - CDM-Rm Elite Mini 35W/930
GX10 MR16 10D

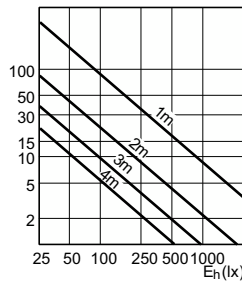

Accent Diagram - CDM-Rm Elite Mini 35W/930
GX10 MR16 25D

Beam Diagrams

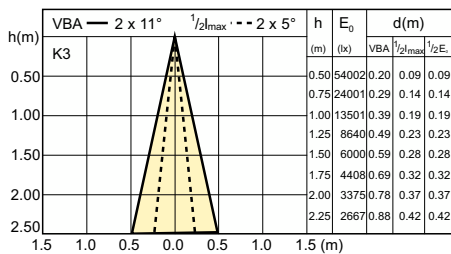

Beam diagram - CDM-Rm Elite Mini 20W/830
GX10 MR16 10D

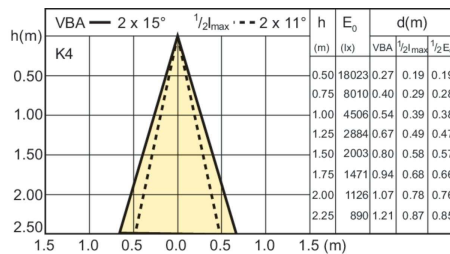

Beam diagram - CDM-Rm Elite Mini 20W/830
GX10 MR16 25D

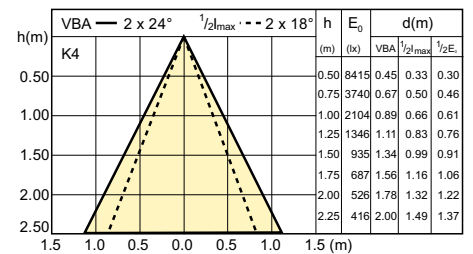

Beam diagram - CDM-Rm Elite Mini 20W/830
GX10 MR16 40D

MASTERColour CDM-Rm Elite Mini

Beam Diagrams

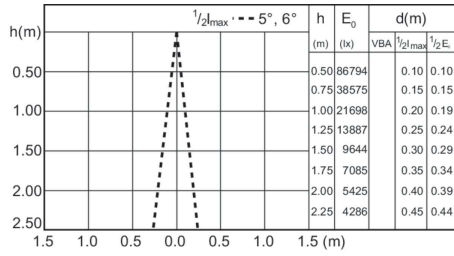

Beam diagram - CDM-Rm Elite Mini 35W/930
GX10 MR16 10D

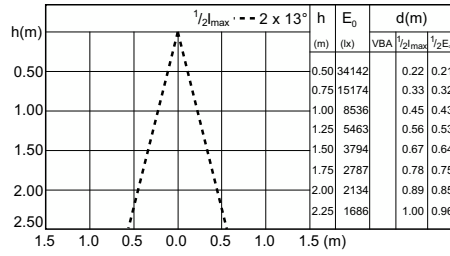

Beam diagram - CDM-Rm Elite Mini 35W/930
GX10 MR16 25D

