



Perfekt ljus, överlägsen effektivitet

MASTERColour CDM-TC Elite

Kompakt, ensidig keramisk metallhalogenurladdningslampa med mycket hög effektivitet och lång livslängd som ger gnistrande vitt ljus med hög färgåtergivning

Fördelar

- Ljuskägla med hög intensitet och gnistrande vitt ljus får varorna att se oemotståndliga ut
- Stabil färg och ljusflöde under hela livslängden får butiken att se attraktiv ut oavsett årstid
- Lägsta totala ägandekostnaden till följd av hög effektivitet (samma ljus, mindre eller samma energi, mer ljus) och längre livslängd

Funktioner

- Klart vitt gnistrande ljus
- Utmärkt färgåtergivning med extra rött
- Hög effektivitet med oöverträffat bibehållet ljusflöde
- Stabil färgåtergivning under hela livslängden
- UV-blockerande glas

Användning

- Accent- och hyllbelysning i butiker
- Allmänbelysning och dekorativ inomhusbelysning
- Utomhusbelysning

MASTERCcolour CDM-TC Elite

Varning och Säkerhet

- Används endast i fullständigt slutna armatur, även under testning (IEC61167, IEC 62035, IEC60598)
- Armaturen måste klara av att rymma varma komponenter om ljuskällan går sönder
- Används endast med elektroniska driftdon
- Driftdonen måste klara säker hantering av ljuskällor som nått slutet av sin livslängd (IEC61167, IEC 62035)
- Det är högst osannolikt att din hälsa skulle påverkas av att en ljuskälla går sönder. Om en ljuskälla går sönder ska du vädra rummet i 30 minuter och ta bort delarna, helst med handskar på dig. Lägg dem i en förslutningsbar plastpåse och lämna dem på närmaste återvinningsstation. Använd inte dammsugare.

Versions



LPPR CDM-TC 0001



LPPR_CDMTC-E_0002-Product photo



LPPR CDMTC-E 0003

Måttskiss

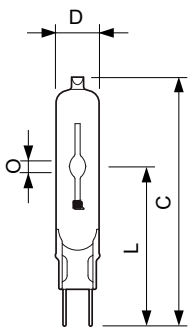
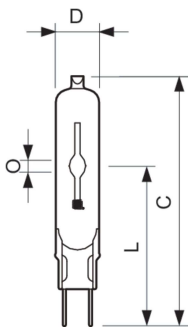

Product	D (max)	O	L (min)	L (max)	L	C (max)
MASTERC CDM-TC Elite 35W/930 G8.5 1CT/12	15 mm	4,8 mm	51 mm	53 mm	52 mm	85 mm
MASTERC CDM-TC Elite 35W/942 G8.5 1CT	15 mm	5,2 mm	51 mm	53 mm	52 mm	85 mm
MASTERC CDM-TC Elite 50W/930 G8.5 1CT/12	15 mm	6 mm	51 mm	53 mm	52 mm	85 mm
MASTERC CDM-TC Elite 70W/930 G8.5 1CT/12	15 mm	7,15 mm	51 mm	53 mm	52 mm	85 mm
MASTERC CDM-TC Elite 70W/942 G8.5 1CT	15 mm	7,75 mm	51 mm	53 mm	52 mm	85 mm

Product	D (max)	D	O	L (min)	L (max)	L	C (max)
MASTERC CDM-TC Elite 20W/830 G8.5 1CT/12	15 mm	0,55 in	4 mm	51 mm	53 mm	52 mm	85 mm

MASTERC colour CDM-TC Elite

Allmän information

Socket	G8.5
Driftposition	UNIVERSAL

Styrenheter och dimring

Dimbar	Nej
--------	-----

Mekanik och armaturhus

Ljuskällans ytbehandling	Klar
Lampform	T14

Ljusteknik

Order Code	Full Product Name	Kromaticitetskoordinat X (nom)	Kromaticitetskoordinat Y (nom)	Färgbeteckning	Korrelerad	Färgåtergivningsindex	Ljusutbyte	Ljusflöde
					färgtemperatur (Nom)		(märkvärde) (nom)	
928183405125	MASTERC CDM-TC Elite 20W/830 G8.5 1CT/12	0,434	0,398	Varmvit (WW)	3000 K	85	87 lm/W	1 750 lm
928189105131	MASTERC CDM-TC Elite 35W/930 G8.5 1CT/12	0,434	0,398	Varmvit (WW)	3000 K	90	102 lm/W	4 000 lm
928193805131	MASTERC CDM-TC Elite 35W/942 G8.5 1CT	0,371	0,366	Kallvit (CW)	4200 K	90	97 lm/W	3 800 lm
928189505131	MASTERC CDM-TC Elite 70W/930 G8.5 1CT/12	0,434	0,398	Varmvit (WW)	3000 K	90	107 lm/W	7 800 lm
928193905131	MASTERC CDM-TC Elite 70W/942 G8.5 1CT	0,371	0,366	Kallvit (CW)	4200 K	92	102 lm/W	7 450 lm
928191805131	MASTERC CDM-TC Elite 50W/930 G8.5 1CT/12	0,434	0,398	Varmvit (WW)	3000 K	91	108 lm/W	5 400 lm

Drift och elektricitet

Order Code	Full Product Name	Spänning (nom)	Strömförbrukning	Order Code	Full Product Name	Spänning (nom)	Strömförbrukning
928183405125	MASTERC CDM-TC Elite 20W/830 G8.5 1CT/12	95 V	20,1 W	928189505131	MASTERC CDM-TC Elite 70W/930 G8.5 1CT/12	85 V	73,2 W
928189105131	MASTERC CDM-TC Elite 35W/930 G8.5 1CT/12	85 V	39,1 W	928193905131	MASTERC CDM-TC Elite 70W/942 G8.5 1CT	88 V	73,2 W
928193805131	MASTERC CDM-TC Elite 35W/942 G8.5 1CT	91 V	39,1 W	928191805131	MASTERC CDM-TC Elite 50W/930 G8.5 1CT/12	90 V	50,2 W

Mekanik och armaturhus

Order Code	Full Product Name	Material i lampan	Order Code	Full Product Name	Material i lampan
928183405125	MASTERC CDM-TC Elite 20W/830 G8.5 1CT/12	UV-blockerande kvarts	928189505131	MASTERC CDM-TC Elite 70W/930 G8.5 1CT/12	-
928189105131	MASTERC CDM-TC Elite 35W/930 G8.5 1CT/12	-	928193905131	MASTERC CDM-TC Elite 70W/942 G8.5 1CT	-
928193805131	MASTERC CDM-TC Elite 35W/942 G8.5 1CT	-	928191805131	MASTERC CDM-TC Elite 50W/930 G8.5 1CT/12	-

MASTERC colour CDM-TC Elite

Användning och godkännande

Full				
Order Code	Product Name	Energiförbrukning kWh/1 000 tim	Kvicksilverinnehåll (Hg) (max)	Kvicksilverinnehåll (Hg) (nom)
928183405125	MASTERC CDM-TC Elite 20W/830 G8.5 1CT/12	21 kWh	3,5 mg	3,5 mg
928189105131	MASTERC CDM-TC Elite 35W/930 G8.5 1CT/12	40 kWh	4,7 mg	4,7 mg
928193805131	MASTERC CDM-TC Elite 35W/942 G8.5 1CT	40 kWh	4,9 mg	4,9 mg
928189505131	MASTERC CDM-TC Elite 70W/930 G8.5 1CT/12	74 kWh	6,6 mg	6,6 mg
928193905131	MASTERC CDM-TC Elite 70W/942 G8.5 1CT	74 kWh	6,6 mg	6,6 mg
928191805131	MASTERC CDM-TC Elite 50W/930 G8.5 1CT/12	51 kWh	6,6 mg	6,6 mg

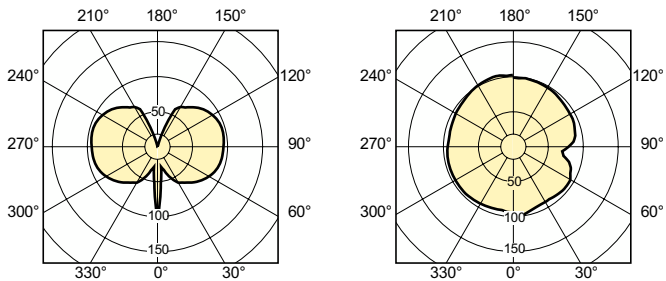
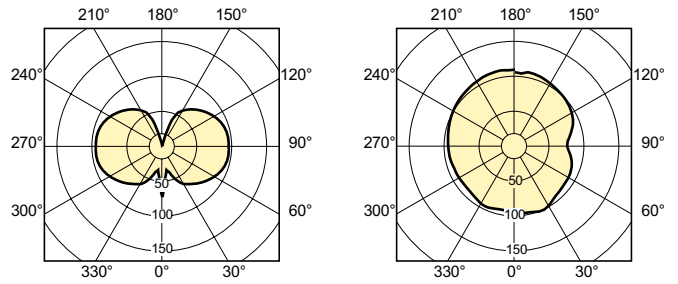

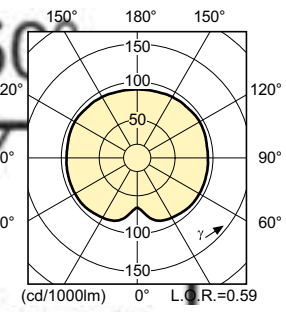
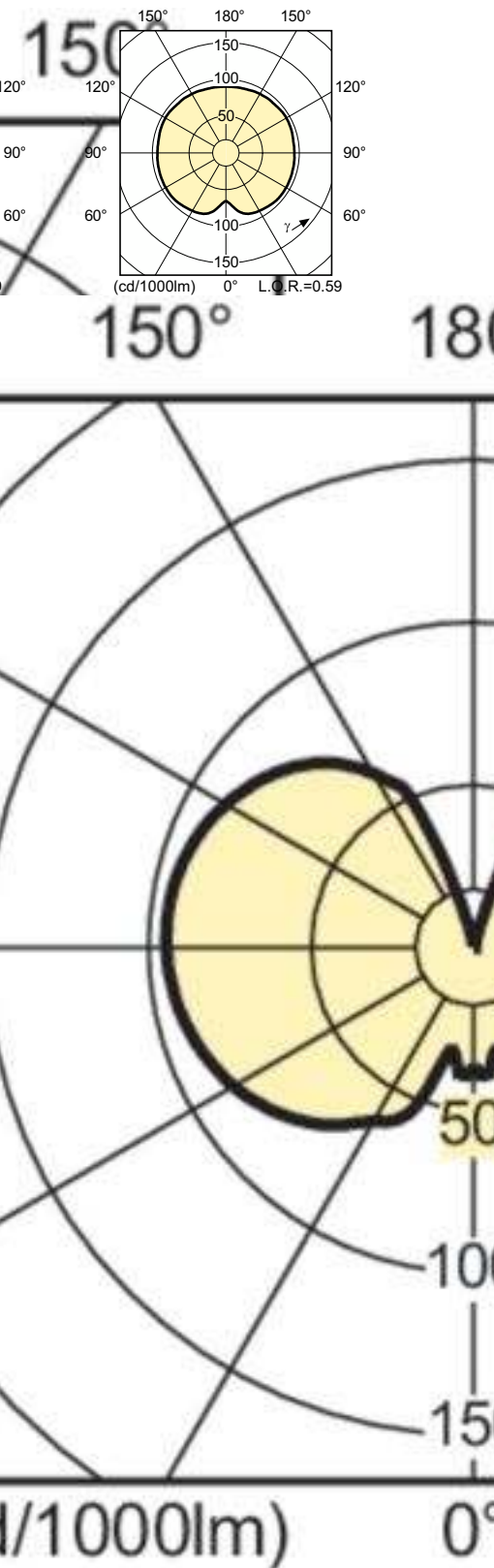
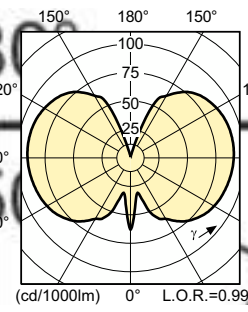
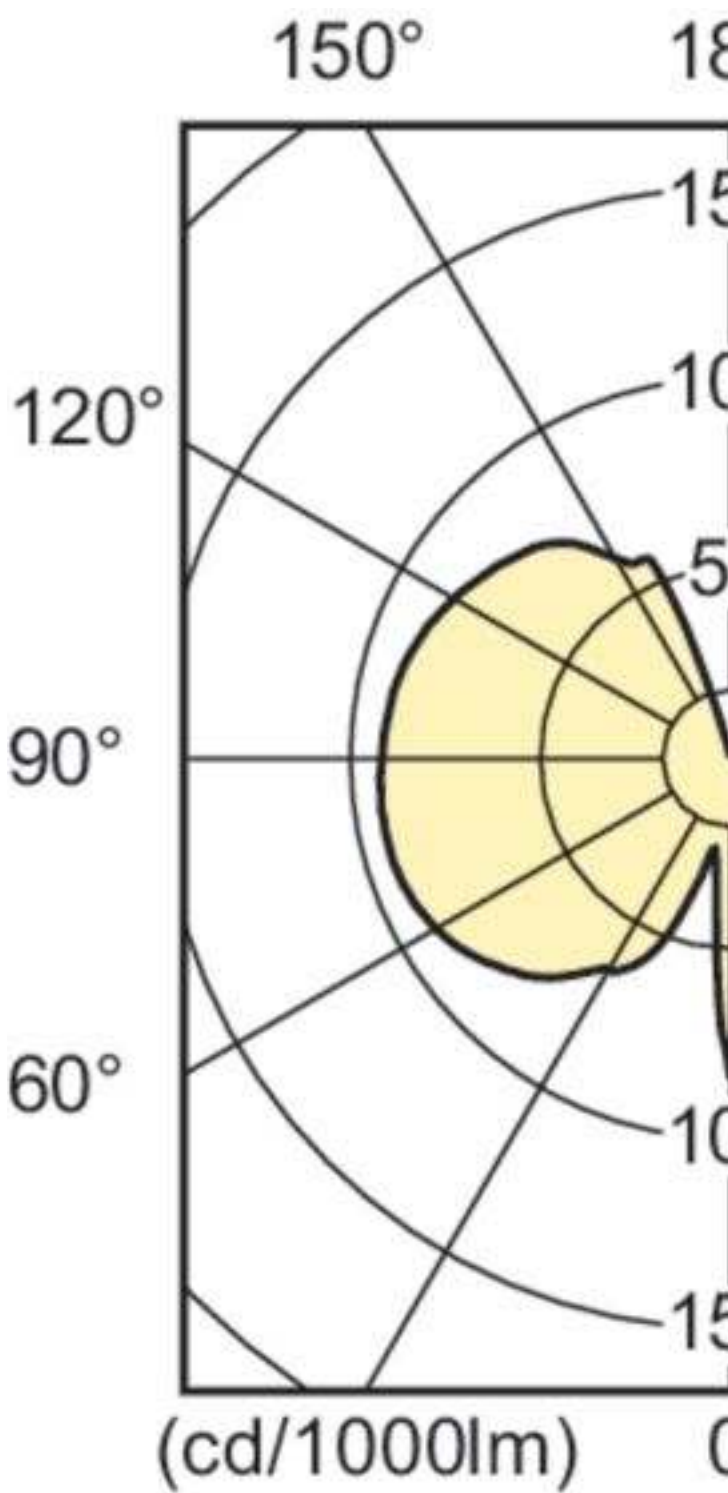

MASTERColour CDM-TC Elite

