



Η προσιτή λύση LEDspot

CorePro LED spot LV

Οι λαμπτήρες CorePro LEDspots αποτελούν ιδανική λύση για φωτισμό στενής δέσμης και παρέχουν θερμό φως παρόμοιο με των λαμπτήρων αλογόνου. Είναι συμβατοί με τα περισσότερα υφιστάμενα φωτιστικά με βάση MR16 GU5.3, ενώ έχουν σχεδιαστεί ως λύση αντικατάστασης των λαμπτήρων αλογόνου ή πυράκτωσης. Οι λαμπτήρες LED προσφέρουν τεράστια εξοικονόμηση ενέργειας και ελαχιστοποιούν το κόστος συντήρησης.

Οφέλη

- Θερμό λευκό φως
- Εξοικονόμηση ενέργειας έως 80% σε σχέση με τους λαμπτήρες αλογόνου
- Χαμηλότερο κόστος συντήρησης
- Ευρεία συμβατότητα με μετατροπείς

Χαρακτηριστικά

- Εύκολη αντικατάσταση
- Διάρκεια ζωής 25.000 έως 45.000 ωρών
- Συμβατός με ένα μεγάλο αριθμό ρυθμιστών έντασης
- Φως χωρίς υπέρυθρη ή υπεριώδη ακτινοβολία
- Χωρίς υδράργυρο και επιβλαβή υλικά

Εφαρμογή

- Ξενοδοχεία, εστιατόρια, μπαρ, καφετέριες, μουσεία, καταστήματα
- Λόμπι, διάδρομοι, κλιμακοστάσια, τουαλέτες, χώροι υποδοχής, εκθέσεις, προθήκες

CorePro LED spot LV

Versions



MASTER LEDspot LV 35W GU5-3
827 36D VLE



LEDspots Corepro SLR 2 MR16
GU5,3



LEDspot GU4 Classic MR11

Σχεδιάγραμμα διαστάσεων

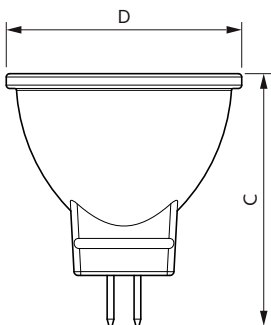
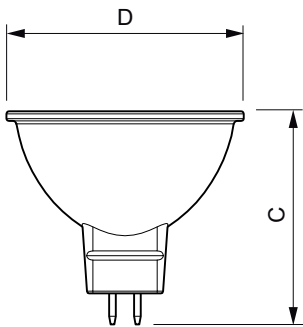

Product	D	C
CorePro LED spot ND 2.9-20W MR16 827 36D	50,5 mm	45,5 mm
CorePro LED spot ND 4.4-35W MR16 827 36D	50,5 mm	45,5 mm
CorePro LED spot ND 4.4-35W MR16 840 36D	50,5 mm	45,5 mm
CorePro LED spot ND 7-50W MR16 827 36D	50,5 mm	45 mm
CorePro LED spot ND 7-50W MR16 830 36D	50,5 mm	45 mm
CorePro LED spot ND 7-50W MR16 840 36D	50,5 mm	45 mm

Product	D	C
CorePro LED spot 2.3-20W 827 MR11 36D	35,5 mm	39,5 mm

CorePro LED spot LV

Γενικές πληροφορίες

Κύκλος λειτουργίας 50.000

Τεχνικά χαρακτηριστικά φωτισμού

Γωνία δέσμης (ονομ.) 36 μοίρα(ες)

Δείκτης χρωματικής απόδοσης (CRI) 80

LLMF στο τέλος της ονομαστικής

διάρκειας ζωής (ονομ.) 70 %

Χαρακτηριστικά ηλεκτρικής λειτουργίας

Συχνότητα εισόδου - Hz

Line Frequency - Hz

Χρόνος έναρξης (ονομ.) 0,5 s

Συστήματα ελέγχου και ρύθμιση της έντασης

Με ρύθμιση έντασης Όχι

Μηχανικά εξαρτήματα και Περιβλήμα

Φινίρισμα λαμπτήρα Διαφανές

Έγκριση και Εφαρμογή

Εύρος θερμοκρασίας περιβάλλοντος -20 έως +40 °C

Γενικές πληροφορίες

Order Code	Full Product Name	Βάση-κάλυμμα	Ονομαστική διάρκεια ζωής
30706300	CorePro LED spot ND 4.4-35W MR16 827 36D	GU5.3	15.000 h
30708700	CorePro LED spot ND 4.4-35W MR16 840 36D	GU5.3	15.000 h
81471000	CorePro LED spot ND 7-50W MR16 827 36D	GU5.3	15.000 h
81477200	CorePro LED spot ND 7-50W MR16 830 36D	GU5.3	15.000 h
81479600	CorePro LED spot ND 7-50W MR16 840 36D	GU5.3	15.000 h
30704900	CorePro LED spot ND 2.9-20W MR16 827 36D	GU5.3	15.000 h
65948600	CorePro LED spot 2.3-20W 827 MR11 36D	GU4	25.000 h

Τεχνικά χαρακτηριστικά φωτισμού

Order Code	Full Product Name	Σχετική θερμοκρασία χρώματος (ονομ.)	Κωδικός χρώματος	Φωτεινή ροή	Ένταση φωτός (ονομ.)
30706300	CorePro LED spot ND 4.4-35W MR16 827 36D	2700 K	827	345 lm	650 cd
30708700	CorePro LED spot ND 4.4-35W MR16 840 36D	4000 K	840	390 lm	750 cd
81471000	CorePro LED spot ND 7-50W MR16 827 36D	2700 K	827	621 lm	1.400 cd
81477200	CorePro LED spot ND 7-50W MR16 830 36D	3000 K	830	621 lm	1.400 cd

Order Code	Full Product Name	Σχετική θερμοκρασία χρώματος (ονομ.)	Κωδικός χρώματος	Φωτεινή ροή	Ένταση φωτός (ονομ.)
81479600	CorePro LED spot ND 7-50W MR16 840 36D	4000 K	840	660 lm	1.500 cd
30704900	CorePro LED spot ND 2.9-20W MR16 827 36D	2700 K	827	230 lm	560 cd
65948600	CorePro LED spot 2.3-20W 827 MR11 36D	2700 K	827	184 lm	400 cd

Χαρακτηριστικά ηλεκτρικής λειτουργίας

Order Code	Full Product Name	Κατανάλωση ενέργειας	Αντίστοιχη ισχύς
30706300	CorePro LED spot ND 4.4-35W MR16 827 36D	4,4 W	35 W
30708700	CorePro LED spot ND 4.4-35W MR16 840 36D	4,4 W	35 W
81471000	CorePro LED spot ND 7-50W MR16 827 36D	7 W	50 W
81477200	CorePro LED spot ND 7-50W MR16 830 36D	7 W	50 W

Order Code	Full Product Name	Κατανάλωση ενέργειας	Αντίστοιχη ισχύς
81479600	CorePro LED spot ND 7-50W MR16 840 36D	7 W	50 W
30704900	CorePro LED spot ND 2.9-20W MR16 827 36D	2,9 W	20 W
65948600	CorePro LED spot 2.3-20W 827 MR11 36D	2,3 W	20 W

CorePro LED spot LV

Θερμοκρασία

Order Code	Full Product Name	Μέγιστη θερμ. περιβλήματος λεπούργιας (ονομ.)
30706300	CorePro LED spot ND 4.4-35W MR16 827 36D	85 °C
30708700	CorePro LED spot ND 4.4-35W MR16 840 36D	85 °C
81471000	CorePro LED spot ND 7-50W MR16 827 36D	85 °C
81477200	CorePro LED spot ND 7-50W MR16 830 36D	85 °C

Order Code	Full Product Name	Μέγιστη θερμ. περιβλήματος λεπούργιας (ονομ.)
81479600	CorePro LED spot ND 7-50W MR16 840 36D	85 °C
30704900	CorePro LED spot ND 2.9-20W MR16 827 36D	75 °C
65948600	CorePro LED spot 2.3-20W 827 MR11 36D	60 °C

Μηχανικά εξαρτήματα και Περιβλήμα

Order Code	Full Product Name	Σχήμα λαμπτήρα
30706300	CorePro LED spot ND 4.4-35W MR16 827 36D	MR16
30708700	CorePro LED spot ND 4.4-35W MR16 840 36D	MR16
81471000	CorePro LED spot ND 7-50W MR16 827 36D	MR16
81477200	CorePro LED spot ND 7-50W MR16 830 36D	MR16

Order Code	Full Product Name	Σχήμα λαμπτήρα
81479600	CorePro LED spot ND 7-50W MR16 840 36D	MR16
30704900	CorePro LED spot ND 2.9-20W MR16 827 36D	MR16
65948600	CorePro LED spot 2.3-20W 827 MR11 36D	MR11

Εγκριση και Εφαρμογή

Order Code	Full Product Name	Κατανάλωση ενέργειας kWh/ 1000 ώρες
30706300	CorePro LED spot ND 4.4-35W MR16 827 36D	5 kWh
30708700	CorePro LED spot ND 4.4-35W MR16 840 36D	5 kWh
81471000	CorePro LED spot ND 7-50W MR16 827 36D	7 kWh
81477200	CorePro LED spot ND 7-50W MR16 830 36D	7 kWh
81479600	CorePro LED spot ND 7-50W MR16 840 36D	7 kWh
30704900	CorePro LED spot ND 2.9-20W MR16 827 36D	3 kWh
65948600	CorePro LED spot 2.3-20W 827 MR11 36D	3 kWh

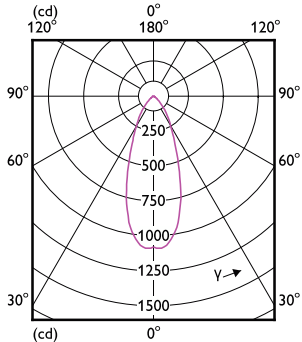
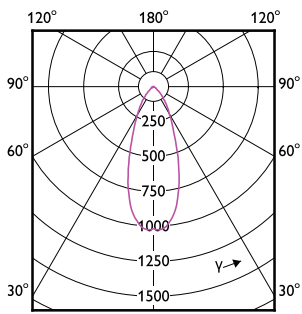
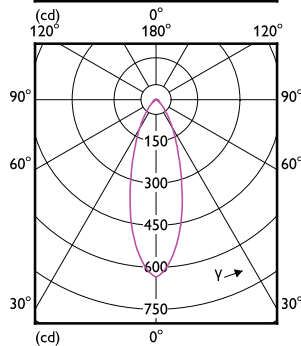
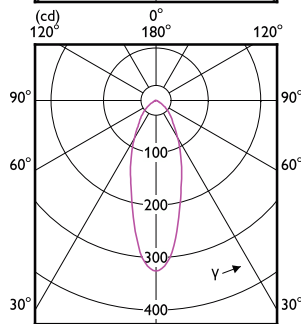
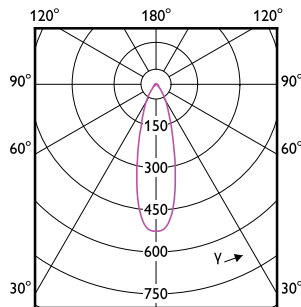

CorePro LED spot LV

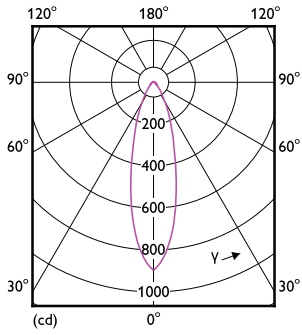

Accent Diagrams

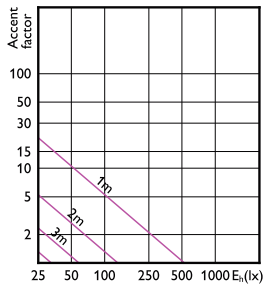

Accent Diagram - CorePro LED spot ND
2.9-20W MR16 827 36D

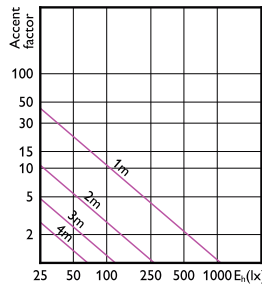

Accent Diagram - CorePro LED spot ND 7-50W
MR16 840 36D

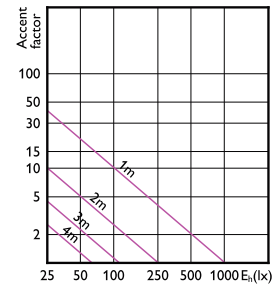

Accent Diagram - CorePro LED spot ND 7-50W
MR16 827 36D

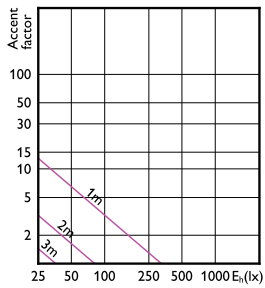

Accent Diagram - CorePro LED spot 2.3-20W
827 MR11 36D

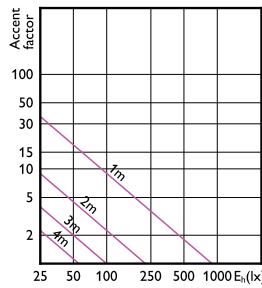

Accent Diagram - CorePro LED spot ND
4.4-35W MR16 840 36D

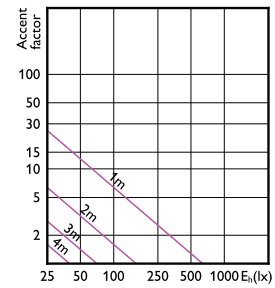

Accent Diagram - CorePro LED spot ND
4.4-35W MR16 827 36D

Beam Diagrams

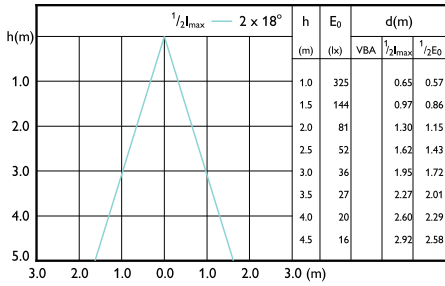

Beam diagram - CorePro LED spot 2.3-20W 827 MR11 36D

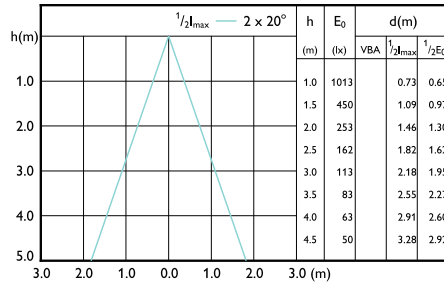

Beam diagram - CorePro LED spot ND 7-50W MR16 827 36D

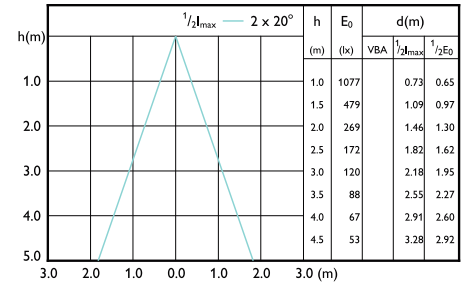

Beam diagram - CorePro LED spot ND 7-50W MR16 840 36D

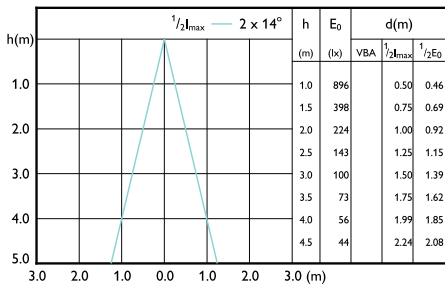

Beam diagram - CorePro LED spot ND 4.4-35W MR16 840 36D

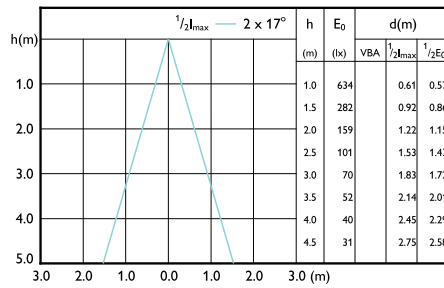

Beam diagram - CorePro LED spot ND 4.4-35W MR16 827 36D

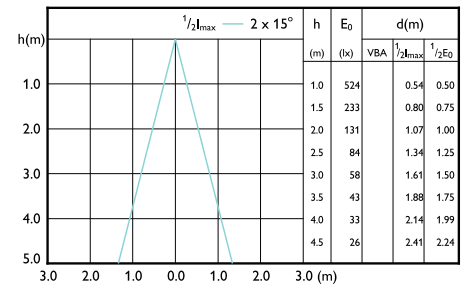

Beam diagram - CorePro LED spot ND 2.9-20W MR16 827 36D

