

## Clearflood gen2 : votre solution à faible coût total de possession optimisé pour la zone générale et les projets de sports de loisirs

Cette nouvelle génération de la gamme Clearflood améliore le coût total de possession de votre projet. La gamme est disponible en 3 tailles (BVP655, BVP656, BVP657) avec plusieurs options de finition et de maintenance, et s'appuie sur le moteur de lumière de notre projecteur phare pour l'éclairage sportif et de grands espaces. Ce moteur de lumière est optimisé pour les applications sportives, ainsi que pour les grandes surfaces, telles que les pôles logistiques, les parkings extérieurs et les zones de stockage. La nouvelle approche de conception innovante permet de mettre à disposition des options connectées telles que la prise SR, entièrement intégrée sur le boîtier du projecteur, et un multi-capteur sur la crosse. La gamme de produits est compatible avec les systèmes Interact.

## Avantages

- Coût total de possession optimisé grâce à un bon équilibre entre investissement initial et coûts opérationnels
- Compatible avec les systèmes Interact
- Choisissez votre niveau de maintenance et votre finition
- Durabilité et conception robuste

## Applications

- Stades et sport
- Aéroports
- Sites de production
- Entrepôts
- Port

## Versions



Clearflood gen2 large -  
BVP657



Clearflood gen2 medium -  
BVP656



Clearflood gen2 small -  
BVP655

## Fonctions

- Comprend un moteur de lumière et des optiques dédiés aux sports et espaces
- 3 tailles différentes (BVP655, BVP656, BVP657)
- CCT disponible de 2700K à 5700K
- Classe électrique I et II
- IP66, IK08
- Options de facilité d'entretien : ouverture sans outil ou verre fixe
- Options de finition : brut, standard, protection marine (MSP), protection piscine (SPO)
- Options de connectivité : une prise SR, un nœud OLC et des options multi-capteurs sont disponibles

## Schéma dimensionnel

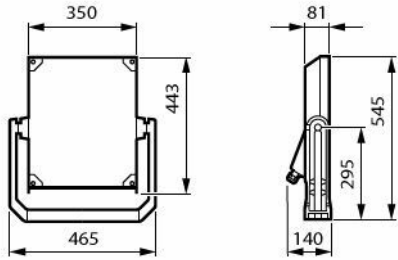

BVP655 LED300-4S/740 PSU A65-WB ALU

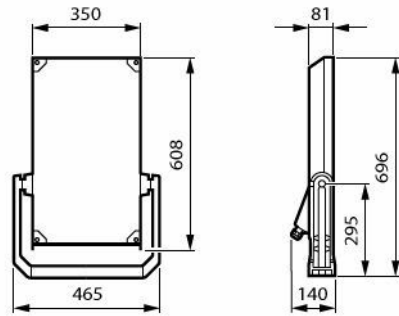

BVP656 LED600-4S/740 PSU A55-MB ALU

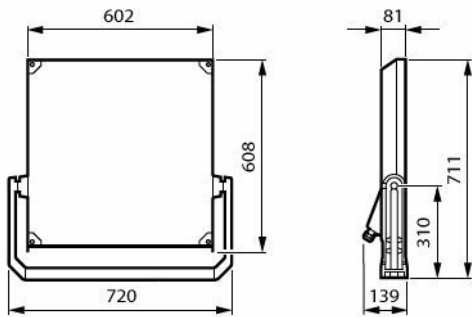

BVP657 LED930-4S/740 PSU DW10 ALU

## Détails sur le produit

Opening without tool



Fixed glass



Combo SR node and OSB sensor



SR socket on bracket



## SR node on housing



### Informations générales

Driver inclus	Oui
Service Tag	Oui

### Données techniques de l'éclairage

Rendement du flux lumineux vers le haut	0
Température de couleur corrélée (nom.)	4000 K
Indice de rendu de couleur (IRC)	70
Température de couleur	740 blanc neutre
Type d'optique d'extérieur	Asymétrique

### Fonctionnement et électricité

Protection contre les surtensions (communes/différentielles)	6/8 kV
--	--------

### Commandes et gradation

Variation de l'intensité lumineuse	Non
------------------------------------	-----

### Mécanique et boîtier

Couleur du corps	Aluminium
Indice de protection	IP66 [Protection contre la pénétration de poussière, protection contre les jets d'eau]
Protection contre les chocs mécaniques	IK08 [5 J protection contre le vandalisme]
Angle d'inclinaison standard pour montage en top de mât	-
Fixation latérale pour un angle d'inclinaison standard	-
Type de cache optique/de lentille	Verre transparent

## Approbation et application

Inflammabilité	-
Marquage CE	Oui

## Informations générales

Order Code	Full Product Name	Code famille lampe	Nombre d'appareillages
79626300	BVP657 LED930-4S/740 PSU A65-WB ALU	LED930	3 unités
79627000	BVP657 LED930-4S/740 PSU A55-MB ALU	LED930	3 unités
79629400	BVP657 LED930-4S/740 PSU A35-MB ALU	LED930	3 unités
79630000	BVP657 LED930-4S/740 PSU DW10 ALU	LED930	3 unités
79619500	BVP656 LED600-4S/740 PSU A65-WB ALU	LED600	2 unités
79620100	BVP656 LED600-4S/740 PSU A55-MB ALU	LED600	2 unités
79622500	BVP656 LED600-4S/740 PSU A35-MB ALU	LED600	2 unités
79623200	BVP656 LED600-4S/740 PSU DW10 ALU	LED600	2 unités
79612600	BVP655 LED300-4S/740 PSU A65-WB ALU	LED300	1 unité
79613300	BVP655 LED300-4S/740 PSU A55-MB ALU	LED300	1 unité
79615700	BVP655 LED300-4S/740 PSU A35-MB ALU	LED300	1 unité
79616400	BVP655 LED300-4S/740 PSU DW10 ALU	LED300	1 unité

## Données techniques de l'éclairage

Order Code	Full Product Name	Flux lumineux	Diffusion du faisceau de lumière du luminaire
79626300	BVP657 LED930-4S/740 PSU A65-WB ALU	70'450 lm	5° - 13° x 128°
79627000	BVP657 LED930-4S/740 PSU A55-MB ALU	76'900 lm	5° - 17° x 97°
79629400	BVP657 LED930-4S/740 PSU A35-MB ALU	78'980 lm	6° - 21° x 99°
79630000	BVP657 LED930-4S/740 PSU DW10 ALU	78'539 lm	26° - 22° x 147°
79619500	BVP656 LED600-4S/740 PSU A65-WB ALU	45'630 lm	5° - 13° x 128°
79620100	BVP656 LED600-4S/740 PSU A55-MB ALU	49'810 lm	5° - 17° x 97°
79622500	BVP656 LED600-4S/740 PSU A35-MB ALU	51'160 lm	6° - 21° x 99°
79623200	BVP656 LED600-4S/740 PSU DW10 ALU	50'490 lm	26° - 22° x 147°
79612600	BVP655 LED300-4S/740 PSU A65-WB ALU	23'100 lm	5° - 13° x 128°
79613300	BVP655 LED300-4S/740 PSU A55-MB ALU	25'220 lm	5° - 17° x 97°
79615700	BVP655 LED300-4S/740 PSU A35-MB ALU	25'900 lm	6° - 21° x 99°
79616400	BVP655 LED300-4S/740 PSU DW10 ALU	25'488 lm	26° - 22° x 147°

## Fonctionnement et électricité

Order Code	Full Product Name	Consommation électrique
79626300	BVP657 LED930-4S/740 PSU A65-WB ALU	530 W

Order Code	Full Product Name	Consommation électrique
79627000	BVP657 LED930-4S/740 PSU A55-MB ALU	530 W
79629400	BVP657 LED930-4S/740 PSU A35-MB ALU	530 W
79630000	BVP657 LED930-4S/740 PSU DW10 ALU	530 W
79619500	BVP656 LED600-4S/740 PSU A65-WB ALU	341 W
79620100	BVP656 LED600-4S/740 PSU A55-MB ALU	341 W
79622500	BVP656 LED600-4S/740 PSU A35-MB ALU	341 W
79623200	BVP656 LED600-4S/740 PSU DW10 ALU	341 W
79612600	BVP655 LED300-4S/740 PSU A65-WB ALU	172 W
79613300	BVP655 LED300-4S/740 PSU A55-MB ALU	172 W
79615700	BVP655 LED300-4S/740 PSU A35-MB ALU	172 W
79616400	BVP655 LED300-4S/740 PSU DW10 ALU	172 W

## Données du produit

Order Code	Full Product Name	Code famille de produits
79626300	BVP657 LED930-4S/740 PSU A65-WB ALU	BVP657
79627000	BVP657 LED930-4S/740 PSU A55-MB ALU	BVP657
79629400	BVP657 LED930-4S/740 PSU A35-MB ALU	BVP657
79630000	BVP657 LED930-4S/740 PSU DW10 ALU	BVP657
79619500	BVP656 LED600-4S/740 PSU A65-WB ALU	BVP656
79620100	BVP656 LED600-4S/740 PSU A55-MB ALU	BVP656
79622500	BVP656 LED600-4S/740 PSU A35-MB ALU	BVP656
79623200	BVP656 LED600-4S/740 PSU DW10 ALU	BVP656
79612600	BVP655 LED300-4S/740 PSU A65-WB ALU	BVP655
79613300	BVP655 LED300-4S/740 PSU A55-MB ALU	BVP655
79615700	BVP655 LED300-4S/740 PSU A35-MB ALU	BVP655
79616400	BVP655 LED300-4S/740 PSU DW10 ALU	BVP655

## Diagramme photométrique polaire

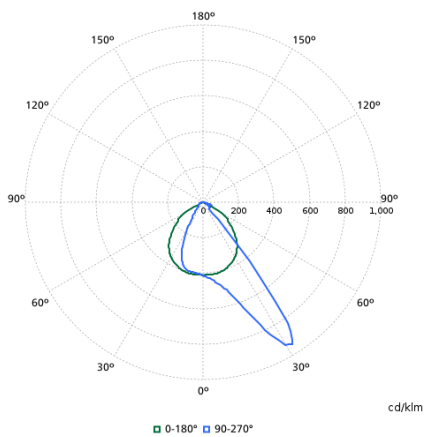

BVP656I - 912300060561

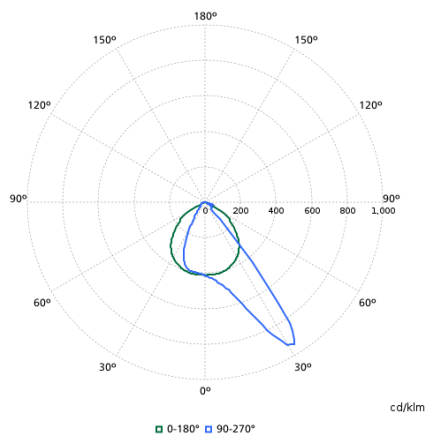

BVP655I - 912300060554

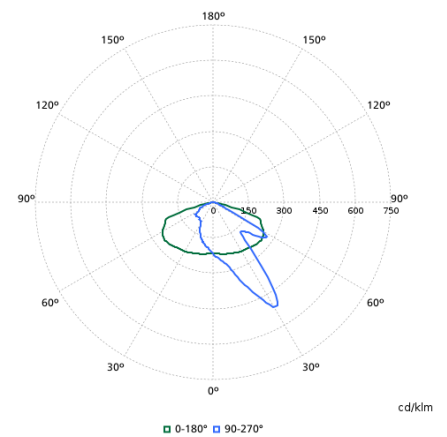

BVP655I - 912300060555

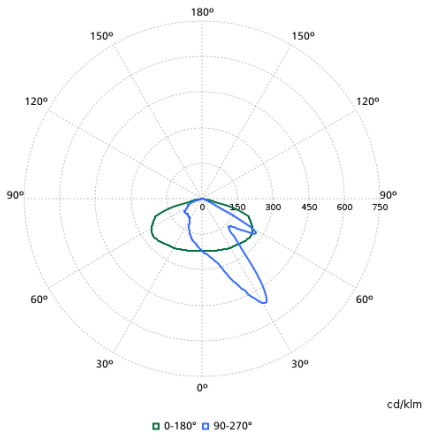

BVP657I - 912300060569

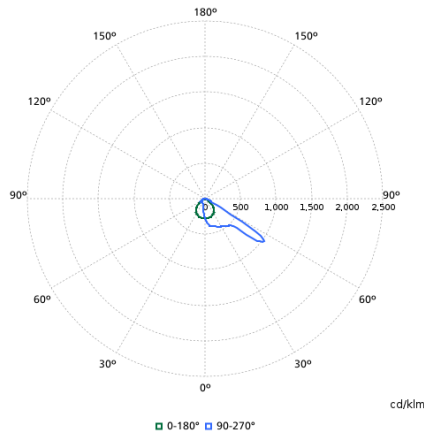

BVP657I - 912300060566

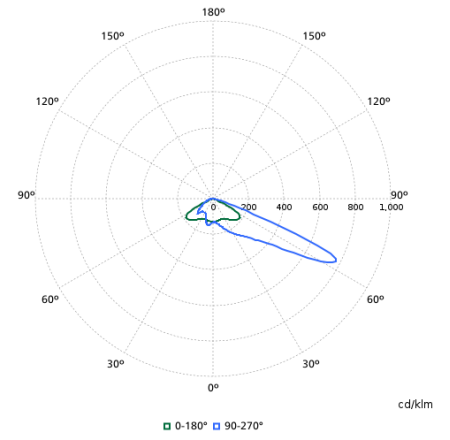

BVP655I - 912300060551

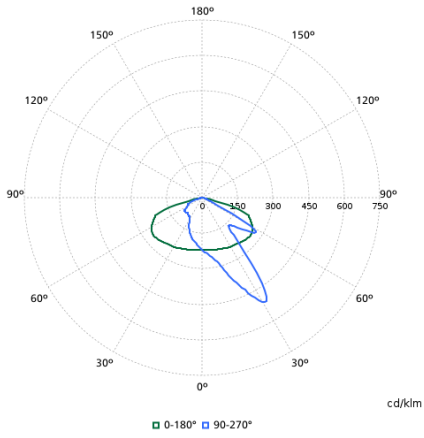

BVP656I - 912300060562

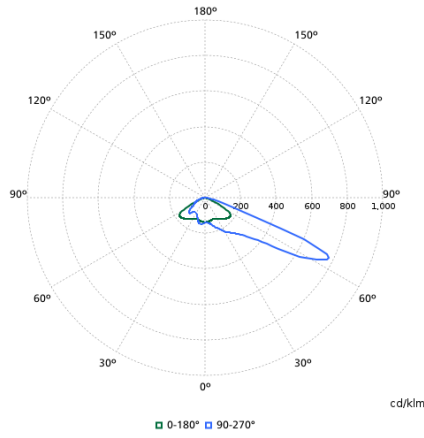

BVP656I - 912300060558

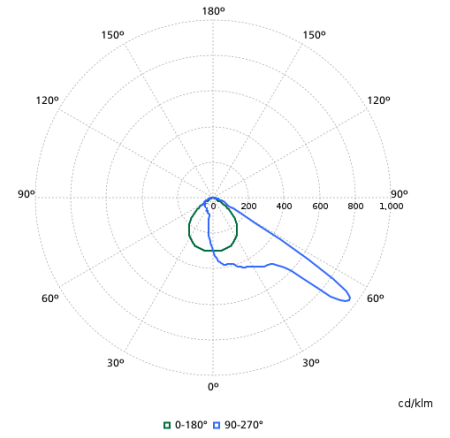

BVP655I - 912300060552

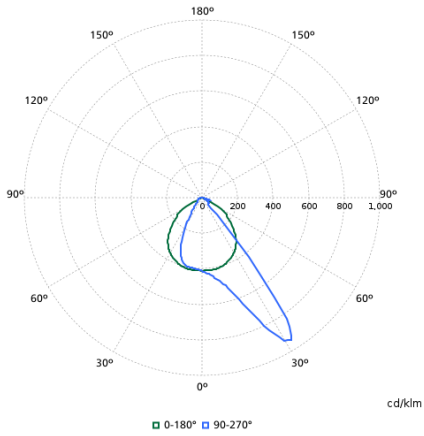

BVP657I - 912300060568

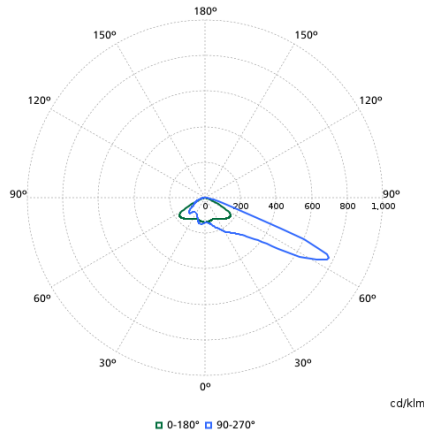

BVP657I - 912300060565

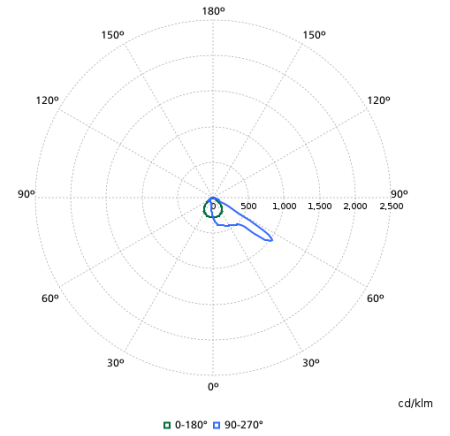

BVP656I - 912300060559