



Прожектори Ledinaire — просто чудові світлодіодні світильники

Прожектори Ledinaire типу «Входить усе»

З цією лінійкою універсальних прожекторів Ledinaire можна легко регулювати колірну температуру за допомогою простого перемикача. Більше не потрібно вибирати між теплим білим, нейтральним білим або холодним білим, ви отримаєте все це в одному продукті! Асортимент пропонує високий рівень якості Philips за конкурентоспроможною ціною. Надійність, енергоефективність і доступність — саме те, що вам потрібно.

Переваги

- Легко регулюйте колірну температуру прожектора
- Призначений для широкого спектру застосувань
- Простий монтаж
- Надійно

Характеристики

- 3000К-4000К-6500К CCTs перемикаються перемикачем на задній панелі прожектора
- Широкий діапазон сфер застосування зі світловим потоком від 1200 лм до 24 000 лм
- Тривалий термін служби 50 000 годин (L80)
- Асиметрична, симетрична та вулична оптика
- Доступні з датчиком руху і без нього
- IP65 - IK07 (серія VVP167) - IK08 (серія VVP169)

Прожектори Ledinaire типу «Входять усе»

Застосування

- Відкриті майданчики, автостоянки, вітрини роздрібних магазинів, територія складів, невеликий спортивний майданчик для відпочинку або багатофункціональні муніципальні спортивні споруди

Версії



BVP167 LED60/830 40 65PSU
50W SWB WH RTP

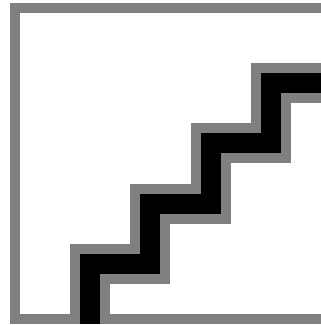

Ledinaire Floodlight BVP167 10W
MDU All in RTP



Ledinaire Floodlight BVP167 30W
MDU All in RTP



Ledinaire Floodlight BVP167 200W
All in RTP



Ledinaire Floodlight BVP167 90W
AWB All in RTP



Ledinaire Floodlight BVP167 50W
All in RTP



Ledinaire Floodlight BVP167 150W
All in RTP

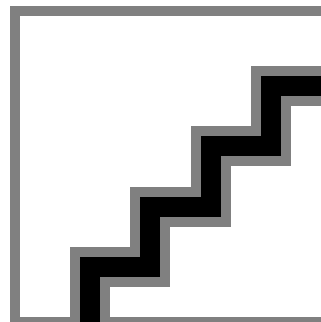

Ledinaire Floodlight BVP167 30W
All in RTP

Прожектори Ledinaire типу «Входять усе»

Версії

BVP167 LED36/830 40 65PSU
30W SWB WH RTP



Ledinaire Floodlight BVP167 20W
All in RTP



Ledinaire Floodlight BVP167 100W
All in RTP



BVP167 LED24/830 40 65PSU
20W SWB WH RTP



Ledinaire Floodlight BVP167 135W
AWB All in RTP



Ledinaire Floodlight BVP167 180W
AWB All in RTP



Ledinaire Floodlight BVP167 20W
MDU All in RTP

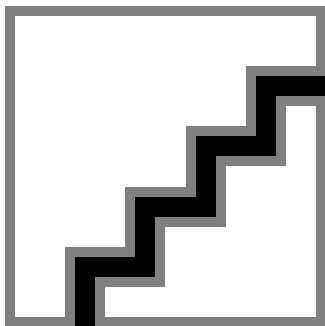

Ledinaire Floodlight BVP167 70W
All in RTP



Прожектори Ledinaire типу «Входить усе»

Версії



Ledinaire Floodlight BVP167 65W
AWB All in RTP



Ledinaire Floodlight BVP167 50W
MDU All in RTP

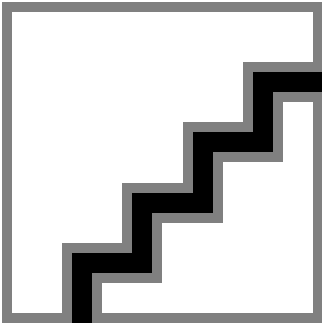

Ledinaire Floodlight BVP167 10W
All in RTP

Розміри

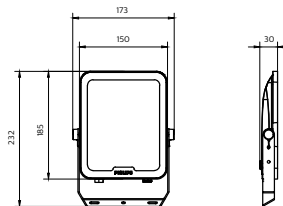
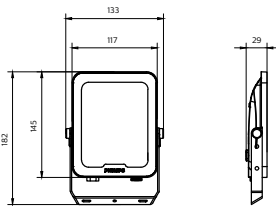
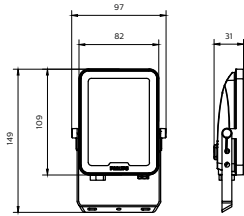

Прожектори Ledinaire типу «Входить усе»

Розміри

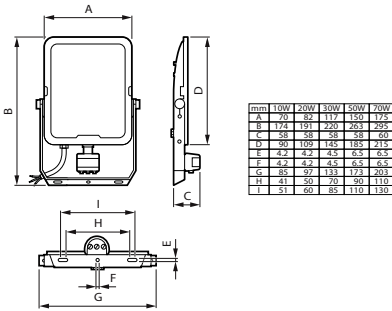

Деталі по продукції



Ledinaire floodlight All-in -
BVP167 - 10W

Загальна інформація

Драйвер входить у комплект	Так
Кількість розподільних коробок	1 шт.
Світлотехнічні	
Тип «Входить усе»	All-in, Multi Color Temperature
Корольована колірна температура (ном.)	3000 K
Коефіцієнт висхідної світловіддачі	0

Елементи керування й затемнення

З регульованою яскравістю	Ні
---------------------------	----

Механічні деталі й корпус

Тип кришки об'єктива	Скло
Код захисту від проникнення	IP65
Бічний вхід зі стандартним кутом нахилу	-

Робота в аварійному режимі

Центральне аварійне освітлення	Ні
--------------------------------	----

Затвердження й застосування

Знак CE	Так
Позначка займистості	Для кріплення на звичайно займисті поверхні

Загальна інформація

Order Code	Full Product Name	Код сімейства ламп
911401866188	BVP167 LED60/830_40_65PSU 50W SWB WH	-
911401891386	BVP167 LED12/830_40_65 PSU 10W SWB MDU	LED12S
911401893386	BVP167 LED36/830_40_65 PSU 30W SWB MDU	LED36S
911401878386	BVP169 LED240/830_40_65 PSU 200W SWB	LED240S
911401884386	BVP169 LED105/830_40_65 PSU 90W AWB	LED105S
911401874386	BVP167 LED60/830_40_65 PSU 50W SWB	LED60S
911401877386	BVP169 LED180/830_40_65 PSU 150W SWB	LED180-4S
911401873386	BVP167 LED36/830_40_65 PSU 30W SWB	LED36S
911401866088	BVP167 LED36/830_40_65PSU 30W SWB WH	-
911401872386	BVP167 LED24/830_40_65 PSU 20W SWB	LED24S
911401876386	BVP169 LED120/830_40_65 PSU 100W SWB	LED120S
911401865988	BVP167 LED24/830_40_65PSU 20W SWB WH	-
911401885386	BVP169 LED157/830_40_65 PSU 135W AWB	LED157-4S
911401886386	BVP169 LED210/830_40_65 PSU 180W AWB	LED210-4S
911401892386	BVP167 LED24/830_40_65 PSU 20W SWB MDU	LED24S
911401875386	BVP167 LED84/830_40_65 PSU 70W SWB	LED84S
911401883386	BVP167 LED73/830_40_65 PSU 65W AWB	LED73-4S
911401894386	BVP167 LED60/830_40_65 PSU 50W SWB MDU	LED60S
911401871386	BVP167 LED12/830_40_65 PSU 10W SWB	LED12S

Прожектори Ledinaire типу «Входить усе»

Світлотехнічні (1/2)

Order Code	Full Product Name	Розширення променя			Індекс якості кольоропередачі (CRI)	Світл потік	Order Code	Full Product Name	Розширення променя			Індекс якості кольоропередачі (CRI)	Світловий потік
		світла	Колір джерела світла	Колір джерела					світла	Колір джерела	Колір джерела		
911401866188	BVP167 LED60/830_40_65PSU 50W SWB WH	110°	Білий	≥80	5 500lm	911401876386	BVP169 LED120/830_40_65 PSU 100W SWB	110°	Мультиколірна температура	>80	11 000 lm		
911401891386	BVP167 LED12/830_40_65 PSU 10W SWB MDU	110°	Мультиколірна температура	>80	1 100 lm	911401865988	BVP167 LED24/830_40_65PSU 20W SWB WH	110°	Білий	≥80	2 200 lm		
911401893386	BVP167 LED36/830_40_65 PSU 30W SWB MDU	110°	Мультиколірна температура	>80	3 300lm	911401885386	BVP169 LED157/830_40_65 PSU 135W AWB	92° x 52°	Мультиколірна температура	>80	15 000 lm		
911401878386	BVP169 LED240/830_40_65 PSU 200W SWB	110°	Мультиколірна температура	>80	22 000lm	911401886386	BVP169 LED210/830_40_65 PSU 180W AWB	92° x 52°	Мультиколірна температура	>80	20 000 lm		
911401884386	BVP169 LED105/830_40_65 PSU 90W AWB	92° x 52°	Мультиколірна температура	>80	10 000lm	911401892386	BVP167 LED24/830_40_65 PSU 20W SWB MDU	110°	Мультиколірна температура	>80	2 200 lm		
911401874386	BVP167 LED60/830_40_65 PSU 50W SWB	110°	Мультиколірна температура	>80	5 500lm	911401875386	BVP167 LED84/830_40_65 PSU 70W SWB	110°	Мультиколірна температура	>80	7 700 lm		
911401877386	BVP169 LED180/830_40_65 PSU 150W SWB	110°	Мультиколірна температура	>80	16 500lm	911401883386	BVP167 LED73/830_40_65 PSU 65W AWB	92° x 52°	Мультиколірна температура	>80	7 000 lm		
911401873386	BVP167 LED36/830_40_65 PSU 30W SWB	110°	Мультиколірна температура	>80	3 300lm	911401894386	BVP167 LED60/830_40_65 PSU 50W SWB MDU	110°	Мультиколірна температура	>80	5 500 lm		
911401866088	BVP167 LED36/830_40_65PSU 30W SWB WH	110°	Білий	≥80	3 300lm	911401871386	BVP167 LED12/830_40_65 PSU 10W SWB	110°	Мультиколірна температура	>80	1 100 lm		
911401872386	BVP167 LED24/830_40_65 PSU 20W SWB	110°	Мультиколірна температура	>80	2 200 lm								

Світлотехнічні (2/2)

Order Code	Full Product Name	Тип оптичного пристрою – зовнішній	Order Code	Full Product Name	Тип оптичного пристрою – зовнішній
911401866188	BVP167 LED60/830_40_65PSU 50W SWB WH	Симетричний широкий промінь	911401876386	BVP169 LED120/830_40_65 PSU 100W SWB	Симетричний
911401891386	BVP167 LED12/830_40_65 PSU 10W SWB MDU	Симетричний	911401865988	BVP167 LED24/830_40_65PSU 20W SWB WH	Симетричний широкий промінь
911401893386	BVP167 LED36/830_40_65 PSU 30W SWB MDU	Симетричний	911401885386	BVP169 LED157/830_40_65 PSU 135W AWB	Асиметричний
911401878386	BVP169 LED240/830_40_65 PSU 200W SWB	Симетричний	911401886386	BVP169 LED210/830_40_65 PSU 180W AWB	Асиметричний
911401884386	BVP169 LED105/830_40_65 PSU 90W AWB	Асиметричний	911401892386	BVP167 LED24/830_40_65 PSU 20W SWB MDU	Симетричний
911401874386	BVP167 LED60/830_40_65 PSU 50W SWB	Симетричний	911401875386	BVP167 LED84/830_40_65 PSU 70W SWB	Симетричний
911401877386	BVP169 LED180/830_40_65 PSU 150W SWB	Симетричний	911401883386	BVP167 LED73/830_40_65 PSU 65W AWB	Асиметричний
911401873386	BVP167 LED36/830_40_65 PSU 30W SWB	Симетричний	911401894386	BVP167 LED60/830_40_65 PSU 50W SWB MDU	Симетричний
911401866088	BVP167 LED36/830_40_65PSU 30W SWB WH	Симетричний широкий промінь	911401871386	BVP167 LED12/830_40_65 PSU 10W SWB	Симетричний
911401872386	BVP167 LED24/830_40_65 PSU 20W SWB	Симетричний			

Прожектори Ledinaire типу «Входить усе»

Експлуатаційні й електричні

Order Code	Full Product Name	Споживана потужність	Захист від стрибків напруги (загальний/диференціальний)
911401866188	BVP167 LED60/830_40_65PSU 50W SWB WH	50 W	2/2 kV
911401891386	BVP167 LED12/830_40_65 PSU 10W SWB MDU	10 W	Рівень захисту від перенапруги до 1,5 кВ у диференціальному режимі та 1,5 кВ у загальному режимі
911401893386	BVP167 LED36/830_40_65 PSU 30W SWB MDU	30 W	Рівень захисту від перенапруги до 1,5 кВ у диференціальному режимі та 1,5 кВ у загальному режимі
911401878386	BVP169 LED240/830_40_65 PSU 200W SWB	200 W	Рівень захисту від перенапруги до 1,5 кВ у диференціальному режимі та 1,5 кВ у загальному режимі
911401884386	BVP169 LED105/830_40_65 PSU 90W AWB	90 W	Рівень захисту від перенапруги до 1,5 кВ у диференціальному режимі та 1,5 кВ у загальному режимі
911401874386	BVP167 LED60/830_40_65 PSU 50W SWB	50 W	Рівень захисту від перенапруги до 1,5 кВ у диференціальному режимі та 1,5 кВ у загальному режимі
911401877386	BVP169 LED180/830_40_65 PSU 150W SWB	150 W	Рівень захисту від перенапруги до 1,5 кВ у диференціальному режимі та 1,5 кВ у загальному режимі
911401873386	BVP167 LED36/830_40_65 PSU 30W SWB	30 W	Рівень захисту від перенапруги до 1,5 кВ у диференціальному режимі та 1,5 кВ у загальному режимі
911401866088	BVP167 LED36/830_40_65PSU 30W SWB WH	30 W	2/2 kV
911401872386	BVP167 LED24/830_40_65 PSU 20W SWB	20 W	Рівень захисту від перенапруги до 1,5 кВ у диференціальному режимі та 1,5 кВ у загальному режимі

Order Code	Full Product Name	Споживана потужність	Захист від стрибків напруги (загальний/диференціальний)
911401876386	BVP169 LED120/830_40_65 PSU 100W SWB	100 W	Рівень захисту від перенапруги до 1,5 кВ у диференціальному режимі та 1,5 кВ у загальному режимі
911401865988	BVP167 LED24/830_40_65PSU 20W SWB WH	20 W	2/2 kV
911401885386	BVP169 LED157/830_40_65 PSU 135W AWB	135 W	Рівень захисту від перенапруги до 1,5 кВ у диференціальному режимі та 1,5 кВ у загальному режимі
911401886386	BVP169 LED210/830_40_65 PSU 180W AWB	180 W	Рівень захисту від перенапруги до 1,5 кВ у диференціальному режимі та 1,5 кВ у загальному режимі
911401892386	BVP167 LED24/830_40_65 PSU 20W SWB MDU	20 W	Рівень захисту від перенапруги до 1,5 кВ у диференціальному режимі та 1,5 кВ у загальному режимі
911401875386	BVP167 LED84/830_40_65 PSU 70W SWB	70 W	Рівень захисту від перенапруги до 1,5 кВ у диференціальному режимі та 1,5 кВ у загальному режимі
911401883386	BVP167 LED73/830_40_65 PSU 65W AWB	65 W	Рівень захисту від перенапруги до 1,5 кВ у диференціальному режимі та 1,5 кВ у загальному режимі
911401894386	BVP167 LED60/830_40_65 PSU 50W SWB MDU	50 W	Рівень захисту від перенапруги до 1,5 кВ у диференціальному режимі та 1,5 кВ у загальному режимі
911401871386	BVP167 LED12/830_40_65 PSU 10W SWB	10 W	Рівень захисту від перенапруги до 1,5 кВ у диференціальному режимі та 1,5 кВ у загальному режимі

Елементи керування й затемнення

Order Code	Full Product Name	Максимальний рівень затемнення яскравості
911401866188	BVP167 LED60/830_40_65PSU 50W SWB WH	Не застосовується
911401891386	BVP167 LED12/830_40_65 PSU 10W SWB MDU	-
911401893386	BVP167 LED36/830_40_65 PSU 30W SWB MDU	-
911401878386	BVP169 LED240/830_40_65 PSU 200W SWB	-
911401884386	BVP169 LED105/830_40_65 PSU 90W AWB	-
911401874386	BVP167 LED60/830_40_65 PSU 50W SWB	-

Order Code	Full Product Name	Максимальний рівень затемнення яскравості
911401877386	BVP169 LED180/830_40_65 PSU 150W SWB	-
911401873386	BVP167 LED36/830_40_65 PSU 30W SWB	-
911401866088	BVP167 LED36/830_40_65PSU 30W SWB WH	Не застосовується
911401872386	BVP167 LED24/830_40_65 PSU 20W SWB	-
911401876386	BVP169 LED120/830_40_65 PSU 100W SWB	-
911401865988	BVP167 LED24/830_40_65PSU 20W SWB WH	Не застосовується

Прожектори Ledinaire типу «Входить усе»

Order Code	Full Product Name	Максимальний рівень зменшення яскравості
911401885386	BVP169 LED157/830_40_65 PSU 135W AWB	-
911401886386	BVP169 LED210/830_40_65 PSU 180W AWB	-
911401892386	BVP167 LED24/830_40_65 PSU 20W SWB MDU	-
911401875386	BVP167 LED84/830_40_65 PSU 70W SWB	-

Order Code	Full Product Name	Максимальний рівень зменшення яскравості
911401883386	BVP167 LED73/830_40_65 PSU 65W AWB	-
911401894386	BVP167 LED60/830_40_65 PSU 50W SWB MDU	-
911401871386	BVP167 LED12/830_40_65 PSU 10W SWB	-

Механічні деталі й корпус

Order Code	Full Product Name	Колір корпусу	Код захисту від механічного впливу	Верхня частина стійки зі стандартним кутом нахилу
911401866188	BVP167 LED60/830_40_65PSU 50W SWB WH	Білий (RAL 9003)	IK07	-
911401891386	BVP167 LED12/830_40_65 PSU 10W SWB MDU	Сірий	IK07	27°
911401893386	BVP167 LED36/830_40_65 PSU 30W SWB MDU	Сірий	IK07	27°
911401878386	BVP169 LED240/830_40_65 PSU 200W SWB	Сірий	IK08	27°
911401884386	BVP169 LED105/830_40_65 PSU 90W AWB	Сірий	IK08	27°
911401874386	BVP167 LED60/830_40_65 PSU 50W SWB	Сірий	IK07	27°
911401877386	BVP169 LED180/830_40_65 PSU 150W SWB	Сірий	IK08	27°
911401873386	BVP167 LED36/830_40_65 PSU 30W SWB	Сірий	IK07	27°
911401866088	BVP167 LED36/830_40_65PSU 30W SWB WH	Білий (RAL 9003)	IK07	-

Order Code	Full Product Name	Колір корпусу	Код захисту від механічного впливу	Верхня частина стійки зі стандартним кутом нахилу
911401872386	BVP167 LED24/830_40_65 PSU 20W SWB	Сірий	IK07	27°
911401876386	BVP169 LED120/830_40_65 PSU 100W SWB	Сірий	IK08	27°
911401865988	BVP167 LED24/830_40_65PSU 20W SWB WH	Білий (RAL 9003)	IK07	-
911401885386	BVP169 LED157/830_40_65 PSU 135W AWB	Сірий	IK08	27°
911401886386	BVP169 LED210/830_40_65 PSU 180W AWB	Сірий	IK08	27°
911401892386	BVP167 LED24/830_40_65 PSU 20W SWB MDU	Сірий	IK07	27°
911401875386	BVP167 LED84/830_40_65 PSU 70W SWB	Сірий	IK08	27°
911401883386	BVP167 LED73/830_40_65 PSU 65W AWB	Сірий	IK08	27°
911401894386	BVP167 LED60/830_40_65 PSU 50W SWB MDU	Сірий	IK07	27°
911401871386	BVP167 LED12/830_40_65 PSU 10W SWB	Сірий	IK07	27°

Затвердження й застосування

Order Code	Full Product Name	Випробування на займання
911401866188	BVP167 LED60/830_40_65PSU 50W SWB WH	-
911401891386	BVP167 LED12/830_40_65 PSU 10W SWB MDU	Температура 650 °C, тривалість 30 с
911401893386	BVP167 LED36/830_40_65 PSU 30W SWB MDU	Температура 650 °C, тривалість 30 с
911401878386	BVP169 LED240/830_40_65 PSU 200W SWB	Температура 650 °C, тривалість 30 с
911401884386	BVP169 LED105/830_40_65 PSU 90W AWB	Температура 650 °C, тривалість 30 с

Order Code	Full Product Name	Випробування на займання
911401874386	BVP167 LED60/830_40_65 PSU 50W SWB	Температура 650 °C, тривалість 30 с
911401877386	BVP169 LED180/830_40_65 PSU 150W SWB	Температура 650 °C, тривалість 30 с
911401873386	BVP167 LED36/830_40_65 PSU 30W SWB	Температура 650 °C, тривалість 30 с
911401866088	BVP167 LED36/830_40_65PSU 30W SWB WH	-
911401872386	BVP167 LED24/830_40_65 PSU 20W SWB	Температура 650 °C, тривалість 30 с

Прожектори Ledinaire типу «Входить усе»

Order Code	Full Product Name	Випробування на займання
911401876386	BVP169 LED120/830_40_65 PSU 100W SWB	Температура 650 °C, тривалість 30 с
911401865988	BVP167 LED24/830_40_65PSU 20W SWB WH	-
911401885386	BVP169 LED157/830_40_65 PSU 135W AWB	Температура 650 °C, тривалість 30 с
911401886386	BVP169 LED210/830_40_65 PSU 180W AWB	Температура 650 °C, тривалість 30 с
911401892386	BVP167 LED24/830_40_65 PSU 20W SWB MDU	Температура 650 °C, тривалість 30 с

Order Code	Full Product Name	Випробування на займання
911401875386	BVP167 LED84/830_40_65 PSU 70W SWB	Температура 650 °C, тривалість 30 с
911401883386	BVP167 LED73/830_40_65 PSU 65W AWB	Температура 650 °C, тривалість 30 с
911401894386	BVP167 LED60/830_40_65 PSU 50W SWB MDU	Температура 650 °C, тривалість 30 с
911401871386	BVP167 LED12/830_40_65 PSU 10W SWB	Температура 650 °C, тривалість 30 с

