



Všestranné a úsporné diódové osvetlenie

Svietidlo ClearWay Gen2 umožňuje začať využívať výhody technológie LED pre mestské osvetlenie hneď od začiatku. Nová druhá generácia tohto svietidla vychádza z prednosti svojho predchodcu a ešte výraznejšie znižuje celkové prevádzkové náklady. Svetidlo ClearWay Gen2 výrazne zlepšuje najdôležitejšie charakteristiky osvetlenia ciest a ulíc v porovnaní s tradičným mestským osvetlením. Je ideálne pre nové ulice aj modernizáciu existujúcich inštalácií. Kombinuje úhladný dizajn a vysoko kvalitné svetlo s výraznými úsporami nákladov na energiu a údržbu, a to pri výhodnej nákupnej cene. Stručne povedané, svietidlo ClearWay Gen2 prináša kvalitné svetlo so všetkými ďalšími výhodami technológie LED – s úsporou energie a dlhou životnosťou. Jeho konštrukcia je navyše tenšia a ľahšia, čo uľahčuje jeho montáž.

Výhody

- Veľa výhod ukrytých v jednej architektúre svietidla
- Jednoduchá montáž
- Nízke počiatkové náklady
- Prijateľné celkové náklady na vlastníctvo
- Servisný štítok Signify (identifikácia jedinečným kódom QR) na získanie informácií o údržbe, montáži a náhradných dieloch

Applications

- Mestské a obytné cesty a komunikácie
- Chodníky pre cyklistov a chodcov
- Vedľajšie cesty
- Parkoviská

Vlastnosti

- Jeden flexibilný dizajn ponúkajúci rôzne možnosti v závislosti od potrieb daného použitia

- Zahŕňa špeciálny svetelný efekt, ktorý zachováva tmavú nočnú oblohu
- Kompaktný a účinný dizajn
- Regulácia sklonu bez nutnosti otvoriť kryt

Versions

ClearWay gen2 Performer-
BGP307



ClearWay gen2 Core-
BGP307



Clearway gen2



Rozmerový obrázok

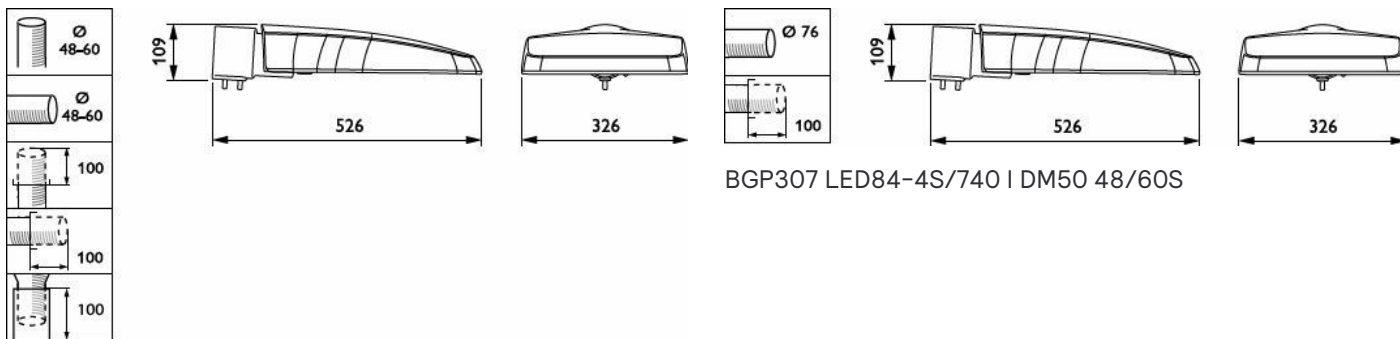

BGP307 LED84-4S/740 II DM50 48/60S

Všeobecné informácie

| | |
|-----------------------------|------------|
| Vymeniteľný svetelný zdroj | Áno |
| Počet jednotiek predradníka | 1 jednotka |
| Vrátane napájača | Áno |
| Servisná značka | Áno |

Svetelné technické

| | |
|---------------------------------|----|
| Pomer svetla vyžarovaného nahor | 0 |
| Index podania farieb (CRI) | 70 |

Prevádzkové a elektrické

| | |
|---|--|
| Ochrana pred prepätím (bežný/ diferenciálny režim) | Úroveň prepäťovej ochrany do 6 kV v diferenciálnom režime a 8 kV v bežnom režime |
|---|--|

Mechanické časti a teleso

| | |
|---|---|
| Farba telesa | Sivá |
| Krytie IP | IP66 [Ochrana pred vniknutím prachu a odolnosť proti prúdu vody] |
| Kód krytia IP (mechanický náraz) | IK09 [10 J] |
| Štandardný uhol sklonu od vrchu stípa | 0° |
| Štandardný uhol sklonu od bočného otvoru | 0° |
| Typ optického krytu | Ploché sklo |

Schválenie a použitie

| | |
|-------------------|-----|
| Značka horľavosti | - |
| Značka CE | Áno |

Výkon v priebehu času (súlady s požiadavkami IEC)

| | |
|----------------------------------|-------|
| Poruchovosť napájača pri 5 000 h | 0,5 % |
|----------------------------------|-------|

Údaje o produkte

| | |
|--------------------|------------------------|
| Kód radu produktov | BGP307 [CLEARWAY GEN2] |
|--------------------|------------------------|

Všeobecné informácie

| Order Code | Full Product Name | Kód radu svetelného zdroja |
|------------|-----------------------------------|----------------------------|
| 98795700 | BGP307 LED18-4S/740 DM50 48/60S | LED18 |
| 98796400 | BGP307 LED25-4S/740 DM50 48/60S | LED25 |
| 98797100 | BGP307 LED30-4S/740 DM50 48/60S | LED30 |
| 98798800 | BGP307 LED35-4S/740 DM50 48/60S | LED35 |
| 98799500 | BGP307 LED40-4S/740 DM50 48/60S | LED40 |
| 98800800 | BGP307 LED45-4S/740 DM50 48/60S | LED45 |
| 98801500 | BGP307 LED54-4S/740 DM50 48/60S | LED54 |

| Order Code | Full Product Name | Kód radu svetelného zdroja |
|------------|--|----------------------------|
| 98802200 | BGP307 LED69-4S/740 I DM50 48/60S | LED69 |
| 98803900 | BGP307 LED84-4S/740 I DM50 48/60S | LED84 |
| 98804600 | BGP307 LED99-4S/740 I DM50 48/60S | LED99 |
| 98805300 | BGP307 LED109-4S/740 I DM50 48/60S | LED109 |
| 98806000 | BGP307 LED120-4S/740 I DM50 48/60S | LED120 |
| 98697400 | BGP307 LED18-4S/740 II DM50 48/60S | LED18 |
| 98698100 | BGP307 LED25-4S/740 II DM50 48/60S | LED25 |
| 98699800 | BGP307 LED30-4S/740 II DM50 48/60S | LED30 |
| 98700100 | BGP307 LED35-4S/740 II DM50 48/60S | LED35 |
| 98701800 | BGP307 LED40-4S/740 II DM50 48/60S | LED40 |
| 98702500 | BGP307 LED45-4S/740 II DM50 48/60A | LED45 |
| 98703200 | BGP307 LED54-4S/740 II DM50 48/60S | LED54 |
| 98704900 | BGP307 LED69-4S/740 II DM50 48/60S | LED69 |
| 98705600 | BGP307 LED84-4S/740 II DM50 48/60S | LED84 |
| 98706300 | BGP307 LED99-4S/740 II DM50 48/60S | LED99 |
| 98707000 | BGP307 LED109-4S/740 II DM50 48/60S | LED109 |
| 98708700 | BGP307 LED120-4S/740 II DM50 48/60S | LED120 |
| 99632400 | BGP307 LED120-4S/740 I DM11 48/76S | LED120 |
| 99720800 | BGP307 LED99-4S/740 II DM11 CLO 48/60S | LED99 |
| 11999400 | BGP307 LED84-4S/740 II DX10 BL1 D11 48/7 | LED84 |
| 44818900 | BGP307 LED130-4S/740 I DM11 DDF2 D18 48/ | LED130 |
| 70792400 | BGP307 LED120-4S/730 II DM32 7042 MSP CL | LED120 |

Svetelné technické

| Order Code | Full Product Name | Svetelný tok | Náhradná teplota chromatickosti (nom.) | Farba svetelného zdroja | Rozptyl svetelného lúča svietidla | Typ optiky, exteriér |
|------------|-----------------------------------|--------------|--|-------------------------|-----------------------------------|------------------------|
| 98795700 | BGP307 LED18-4S/740 I DM50 48/60S | 1 584 lm | 4000 K | 740 neutrálna biela | 154° - 31° x 54° | Stredné vyžarovanie 50 |
| 98796400 | BGP307 LED25-4S/740 I DM50 48/60S | 2 175 lm | 4000 K | 740 neutrálna biela | 154° - 31° x 54° | Stredné vyžarovanie 50 |
| 98797100 | BGP307 LED30-4S/740 I DM50 48/60S | 2 610 lm | 4000 K | 740 neutrálna biela | 154° - 31° x 54° | Stredné vyžarovanie 50 |
| 98798800 | BGP307 LED35-4S/740 I DM50 48/60S | 3 080 lm | 4000 K | 740 neutrálna biela | 154° - 31° x 54° | Stredné vyžarovanie 50 |
| 98799500 | BGP307 LED40-4S/740 I DM50 48/60S | 3 520 lm | 4000 K | 740 neutrálna biela | 154° - 31° x 54° | Stredné vyžarovanie 50 |
| 98800800 | BGP307 LED45-4S/740 I DM50 48/60S | 3 960 lm | 4000 K | 740 neutrálna biela | 154° - 31° x 54° | Stredné vyžarovanie 50 |
| 98801500 | BGP307 LED54-4S/740 I DM50 48/60S | 4 698 lm | 4000 K | 740 neutrálna biela | 154° - 31° x 54° | Stredné vyžarovanie 50 |

| Order Code | Full Product Name | Svetelný tok | Náhradná teplota chromatickosti (nom.) | Farba svetelného zdroja | Rozptyl svetelného lúča svietidla | Typ optiky, exteriér |
|------------|--|--------------|--|-------------------------|-----------------------------------|-----------------------------|
| 98802200 | BGP307 LED69-4S/740 I DM50 48/60S | 6 160 lm | 4000 K | 740 neutrálna biela | 154° - 31° x 54° | Stredné vyžarovanie 50 |
| 98803900 | BGP307 LED84-4S/740 I DM50 48/60S | 7 308 lm | 4000 K | 740 neutrálna biela | 154° - 31° x 54° | Stredné vyžarovanie 50 |
| 98804600 | BGP307 LED99-4S/740 I DM50 48/60S | 8 600 lm | 4000 K | 740 neutrálna biela | 154° - 31° x 54° | Stredné vyžarovanie 50 |
| 98805300 | BGP307 LED109-4S/740 I DM50 48/60S | 9 460 lm | 4000 K | 740 neutrálna biela | 154° - 31° x 54° | Stredné vyžarovanie 50 |
| 98806000 | BGP307 LED120-4S/740 I DM50 48/60S | 10 200 lm | 4000 K | 740 neutrálna biela | 154° - 31° x 54° | Stredné vyžarovanie 50 |
| 98697400 | BGP307 LED18-4S/740 II DM50 48/60S | 1 584 lm | 4000 K | 740 neutrálna biela | 154° - 31° x 54° | Stredné vyžarovanie 50 |
| 98698100 | BGP307 LED25-4S/740 II DM50 48/60S | 2 175 lm | 4000 K | 740 neutrálna biela | 154° - 31° x 54° | Stredné vyžarovanie 50 |
| 98699800 | BGP307 LED30-4S/740 II DM50 48/60S | 2 610 lm | 4000 K | 740 neutrálna biela | 154° - 31° x 54° | Stredné vyžarovanie 50 |
| 98700100 | BGP307 LED35-4S/740 II DM50 48/60S | 3 080 lm | 4000 K | 740 neutrálna biela | 154° - 31° x 54° | Stredné vyžarovanie 50 |
| 98701800 | BGP307 LED40-4S/740 II DM50 48/60S | 3 520 lm | 4000 K | 740 neutrálna biela | 154° - 31° x 54° | Stredné vyžarovanie 50 |
| 98702500 | BGP307 LED45-4S/740 II DM50 48/60A | 3 960 lm | 4000 K | 740 neutrálna biela | 154° - 31° x 54° | Stredné vyžarovanie 50 |
| 98703200 | BGP307 LED54-4S/740 II DM50 48/60S | 4 698 lm | 4000 K | 740 neutrálna biela | 154° - 31° x 54° | Stredné vyžarovanie 50 |
| 98704900 | BGP307 LED69-4S/740 II DM50 48/60S | 6 160 lm | 4000 K | 740 neutrálna biela | 154° - 31° x 54° | Stredné vyžarovanie 50 |
| 98705600 | BGP307 LED84-4S/740 II DM50 48/60S | 7 308 lm | 4000 K | 740 neutrálna biela | 154° - 31° x 54° | Stredné vyžarovanie 50 |
| 98706300 | BGP307 LED99-4S/740 II DM50 48/60S | 8 600 lm | 4000 K | 740 neutrálna biela | 154° - 31° x 54° | Stredné vyžarovanie 50 |
| 98707000 | BGP307 LED109-4S/740 II DM50 48/60S | 9 460 lm | 4000 K | 740 neutrálna biela | 154° - 31° x 54° | Stredné vyžarovanie 50 |
| 98708700 | BGP307 LED120-4S/740 II DM50 48/60S | 10 200 lm | 4000 K | 740 neutrálna biela | 154° - 31° x 54° | Stredné vyžarovanie 50 |
| 99632400 | BGP307 LED120-4S/740 I DM11 48/76S | 10 200 lm | 4000 K | 740 neutrálna biela | 160° - 42° x 54° | Stredné vyžarovanie 11 |
| 99720800 | BGP307 LED99-4S/740 II DM11 CLO 48/60S | 8 256 lm | 4000 K | 740 neutrálna biela | 160° - 42° x 54° | Stredné vyžarovanie 11 |
| 11999400 | BGP307 LED84-4S/740 II DX10 BL1 D11 48/7 | 6 972 lm | 4000 K | 740 neutrálna biela | 152° - 25° x 66° | Extra široké vyžarovanie 10 |
| 44818900 | BGP307 LED130-4S/740 I DM11 DDF2 D18 48/ | 10 920 lm | 4000 K | 740 neutrálna biela | 160° - 42° x 54° | Stredné vyžarovanie 11 |
| 70792400 | BGP307 LED120-4S/730 II DM32 7042 MSP CL | 9 890 lm | 3000 K | 730 teplá biela | 160° - 42° x 54° | Stredné vyžarovanie 11 |

Prevádzkové a elektrické

| Order Code | Full Product Name | Spotreba |
|------------|--|----------|
| 98795700 | BGP307 LED18-4S/740 I DM50 48/60S | 11,6 W |
| 98796400 | BGP307 LED25-4S/740 I DM50 48/60S | 16,2 W |
| 98797100 | BGP307 LED30-4S/740 I DM50 48/60S | 19,6 W |
| 98798800 | BGP307 LED35-4S/740 I DM50 48/60S | 21,5 W |
| 98799500 | BGP307 LED40-4S/740 I DM50 48/60S | 24,5 W |
| 98800800 | BGP307 LED45-4S/740 I DM50 48/60S | 27,5 W |
| 98801500 | BGP307 LED54-4S/740 I DM50 48/60S | 33,5 W |
| 98802200 | BGP307 LED69-4S/740 I DM50 48/60S | 40,5 W |
| 98803900 | BGP307 LED84-4S/740 I DM50 48/60S | 49,5 W |
| 98804600 | BGP307 LED99-4S/740 I DM50 48/60S | 59 W |
| 98805300 | BGP307 LED109-4S/740 I DM50 48/60S | 65 W |
| 98806000 | BGP307 LED120-4S/740 I DM50 48/60S | 72 W |
| 98697400 | BGP307 LED18-4S/740 II DM50 48/60S | 11,6 W |
| 98698100 | BGP307 LED25-4S/740 II DM50 48/60S | 16,2 W |
| 98699800 | BGP307 LED30-4S/740 II DM50 48/60S | 19,6 W |
| 98700100 | BGP307 LED35-4S/740 II DM50 48/60S | 21,5 W |
| 98701800 | BGP307 LED40-4S/740 II DM50 48/60S | 24,5 W |
| 98702500 | BGP307 LED45-4S/740 II DM50 48/60A | 27,5 W |
| 98703200 | BGP307 LED54-4S/740 II DM50 48/60S | 33,5 W |
| 98704900 | BGP307 LED69-4S/740 II DM50 48/60S | 40,5 W |
| 98705600 | BGP307 LED84-4S/740 II DM50 48/60S | 49,5 W |
| 98706300 | BGP307 LED99-4S/740 II DM50 48/60S | 59 W |
| 98707000 | BGP307 LED109-4S/740 II DM50 48/60S | 65 W |
| 98708700 | BGP307 LED120-4S/740 II DM50 48/60S | 72 W |
| 99632400 | BGP307 LED120-4S/740 I DM11 48/76S | 72 W |
| 99720800 | BGP307 LED99-4S/740 II DM11 CLO 48/60S | 56 W |
| 11999400 | BGP307 LED84-4S/740 II DX10 BL1 D11 48/7 | 49,5 W |
| 44818900 | BGP307 LED130-4S/740 I DM11 DDF2 D18 48/ | 79 W |
| 70792400 | BGP307 LED120-4S/730 II DM32 7042 MSP CL | 73 W |

Ovládanie a stmievanie

| Order Code | Full Product Name | Stmievateľné | Maximálna úroveň stmievania |
|------------|-----------------------------------|--------------|-----------------------------|
| 98795700 | BGP307 LED18-4S/740 I DM50 48/60S | Nie | Nevzťahuje sa na zariadenie |
| 98796400 | BGP307 LED25-4S/740 I DM50 48/60S | Nie | Nevzťahuje sa na zariadenie |
| 98797100 | BGP307 LED30-4S/740 I DM50 48/60S | Nie | Nevzťahuje sa na zariadenie |
| 98798800 | BGP307 LED35-4S/740 I DM50 48/60S | Nie | Nevzťahuje sa na zariadenie |
| 98799500 | BGP307 LED40-4S/740 I DM50 48/60S | Nie | Nevzťahuje sa na zariadenie |

| Order Code | Full Product Name | Stmievateľné | Maximálna úroveň stmievania |
|------------|--|--------------|-----------------------------|
| 98800800 | BGP307 LED45-4S/740 I DM50 48/60S | Nie | Nevzťahuje sa na zariadenie |
| 98801500 | BGP307 LED54-4S/740 I DM50 48/60S | Nie | Nevzťahuje sa na zariadenie |
| 98802200 | BGP307 LED69-4S/740 I DM50 48/60S | Nie | Nevzťahuje sa na zariadenie |
| 98803900 | BGP307 LED84-4S/740 I DM50 48/60S | Nie | Nevzťahuje sa na zariadenie |
| 98804600 | BGP307 LED99-4S/740 I DM50 48/60S | Nie | Nevzťahuje sa na zariadenie |
| 98805300 | BGP307 LED109-4S/740 I DM50 48/60S | Nie | Nevzťahuje sa na zariadenie |
| 98806000 | BGP307 LED120-4S/740 I DM50 48/60S | Nie | Nevzťahuje sa na zariadenie |
| 98697400 | BGP307 LED18-4S/740 II DM50 48/60S | Nie | Nevzťahuje sa na zariadenie |
| 98698100 | BGP307 LED25-4S/740 II DM50 48/60S | Nie | Nevzťahuje sa na zariadenie |
| 98699800 | BGP307 LED30-4S/740 II DM50 48/60S | Nie | Nevzťahuje sa na zariadenie |
| 98700100 | BGP307 LED35-4S/740 II DM50 48/60S | Nie | Nevzťahuje sa na zariadenie |
| 98701800 | BGP307 LED40-4S/740 II DM50 48/60S | Nie | Nevzťahuje sa na zariadenie |
| 98702500 | BGP307 LED45-4S/740 II DM50 48/60A | Nie | Nevzťahuje sa na zariadenie |
| 98703200 | BGP307 LED54-4S/740 II DM50 48/60S | Nie | Nevzťahuje sa na zariadenie |
| 98704900 | BGP307 LED69-4S/740 II DM50 48/60S | Nie | Nevzťahuje sa na zariadenie |
| 98705600 | BGP307 LED84-4S/740 II DM50 48/60S | Nie | Nevzťahuje sa na zariadenie |
| 98706300 | BGP307 LED99-4S/740 II DM50 48/60S | Nie | Nevzťahuje sa na zariadenie |
| 98707000 | BGP307 LED109-4S/740 II DM50 48/60S | Nie | Nevzťahuje sa na zariadenie |
| 98708700 | BGP307 LED120-4S/740 II DM50 48/60S | Nie | Nevzťahuje sa na zariadenie |
| 99632400 | BGP307 LED120-4S/740 I DM11 48/76S | Nie | Nevzťahuje sa na zariadenie |
| 99720800 | BGP307 LED99-4S/740 II DM11 CLO 48/60S | Nie | 0 % (digitálne) |
| 11999400 | BGP307 LED84-4S/740 II DX10 BL1 D11 48/7 | Nie | Nevzťahuje sa na zariadenie |
| 44818900 | BGP307 LED130-4S/740 I DM11 DDF2 D18 48/ | Áno | Nevzťahuje sa na zariadenie |
| 70792400 | BGP307 LED120-4S/730 II DM32 7042 MSP CL | Áno | 0 % (digitálne) |

Polar normal diagrams

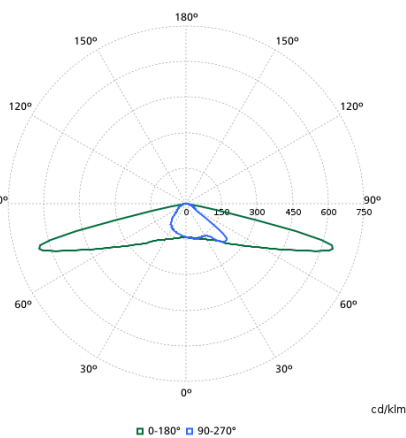

BGP307I - 910925864604

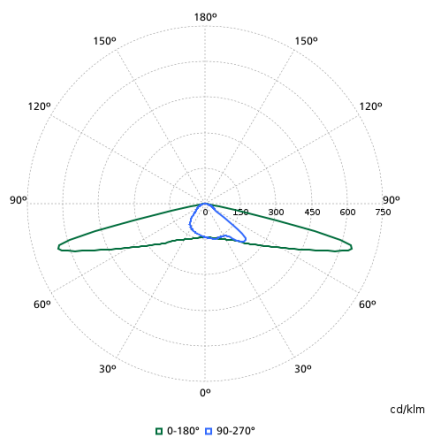

BGP307I - 910925864592

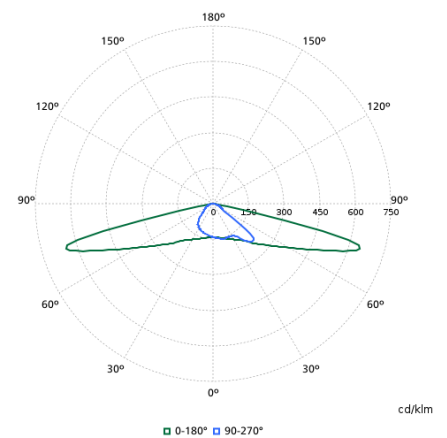

BGP307I - 910925864597

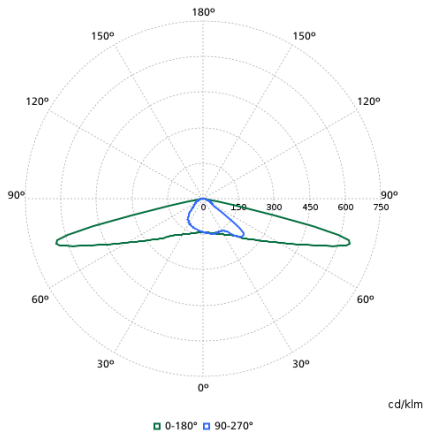

BGP307I - 910925864587

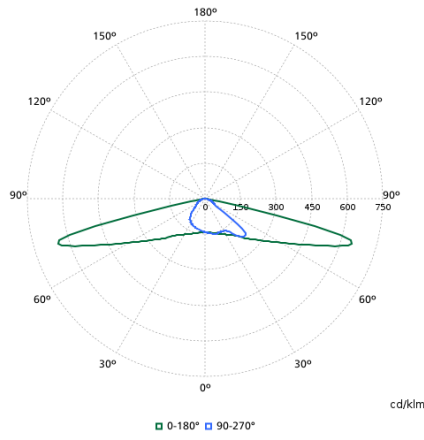

BGP307I - 910925864586

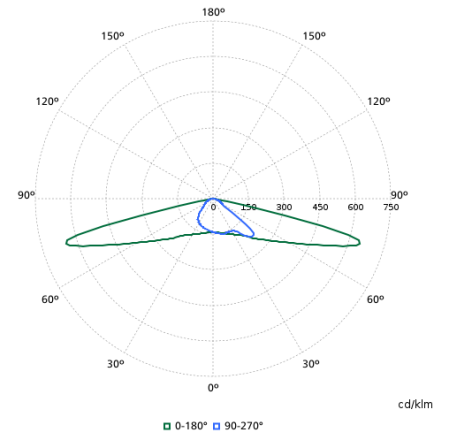

BGP307I - 910925864590

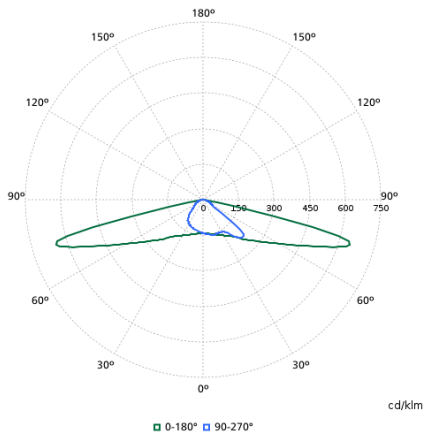

BGP307I - 910925865134

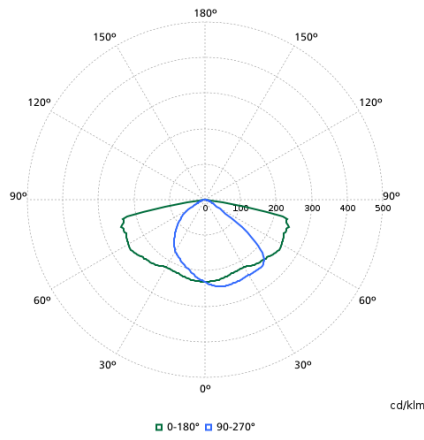

BGP307I - 910925865551

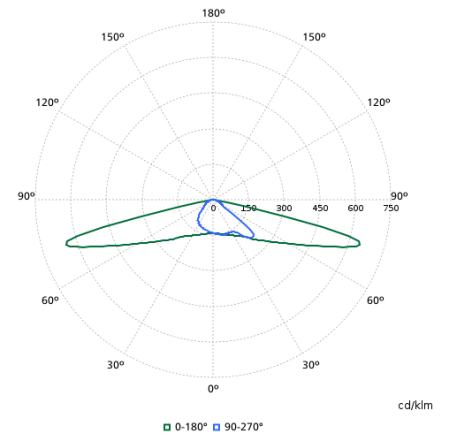

BGP307I - 910925864593

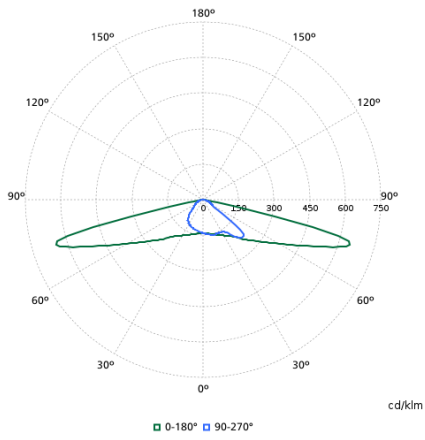

BGP307I - 910925864595

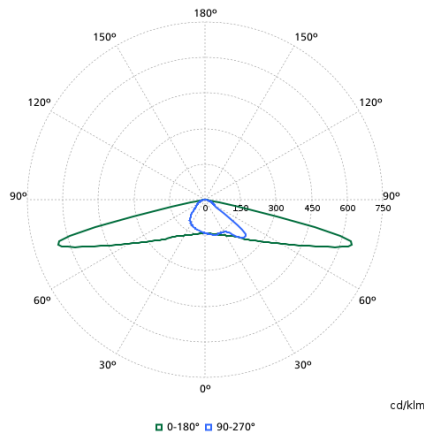

BGP307I - 910925864584

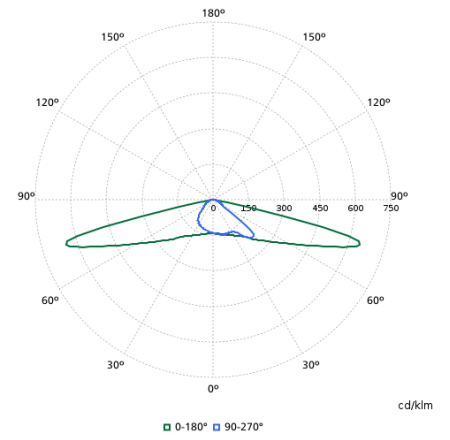

BGP307I - 910925864588

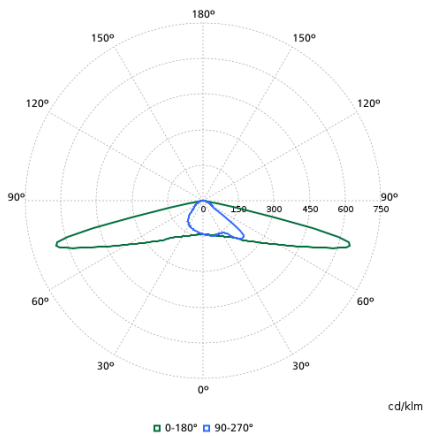

BGP307I - 910925864589

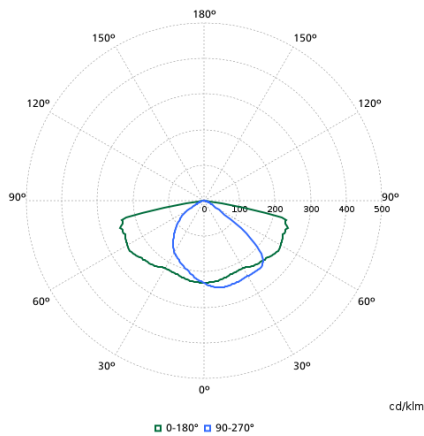

BGP307I - 910925865153

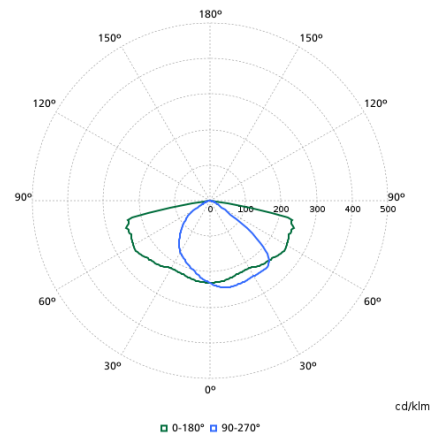

BGP307I - 910925865242

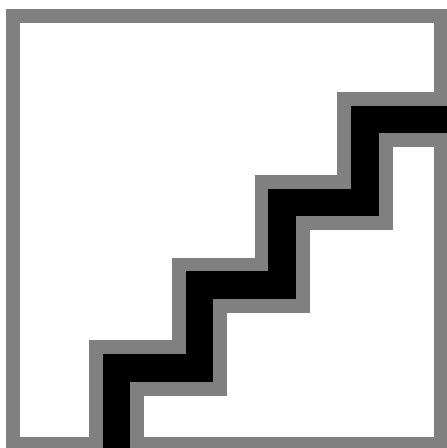

BGP307I - 910925867804

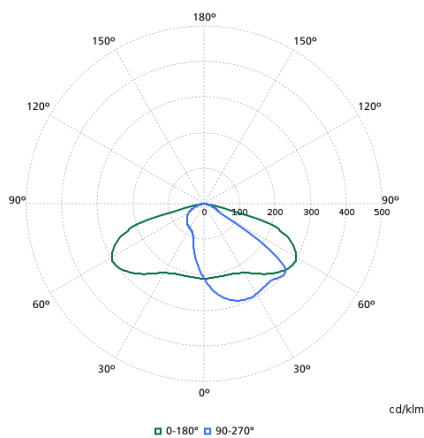

BGP307I - 910925868941