



Éclairage LED rentable et polyvalent

ClearWay Gen2 vous permet de profiter des avantages de la technologie LED pour l'éclairage urbain dès le début. Cette deuxième génération de luminaires s'appuie sur les points forts de son prédécesseur et est conçue pour minimiser davantage votre coût total de possession. ClearWay Gen2 améliore considérablement les aspects les plus importants de l'expérience d'éclairage public par rapport à l'éclairage urbain conventionnel. Idéale pour les nouvelles rues et pour la rénovation d'installations existantes, cette gamme abordable de solutions d'éclairage urbain ClearWay associe un design épuré, une lumière de haute qualité à d'importantes économies d'énergie et de maintenance. En bref, ClearWay gen2 est synonyme de qualité, avec tous les avantages du LED : économies d'énergie et longue durée de vie. Plus d'avantages intégrés dans une conception plus fine et plus légère, ce qui la rend d'autant plus facile à installer.

Avantages

- Série d'avantages réunis dans une architecture de luminaire unique
- Facile à installer
- Faible coût initial
- Coût global d'exploitation raisonnable
- Application Signify Service tag (identification par code QR unique) pour accéder aux informations de maintenance, d'installation et sur les pièces de rechange

Applications

- Zones urbaines et routes résidentielles
- Voies piétonnes et pistes cyclables
- Voies secondaires
- Parkings

Fonctions

- Une conception flexible qui offre différentes options en fonction des besoins de l'application
- Comprend une recette lumineuse dédiée qui préserve le ciel nocturne
- Conception compacte et efficace
- Réglage de l'inclinaison sans avoir besoin d'ouvrir le couvercle

Versions



ClearWay gen2 Performer-BGP307

Schéma dimensionnel

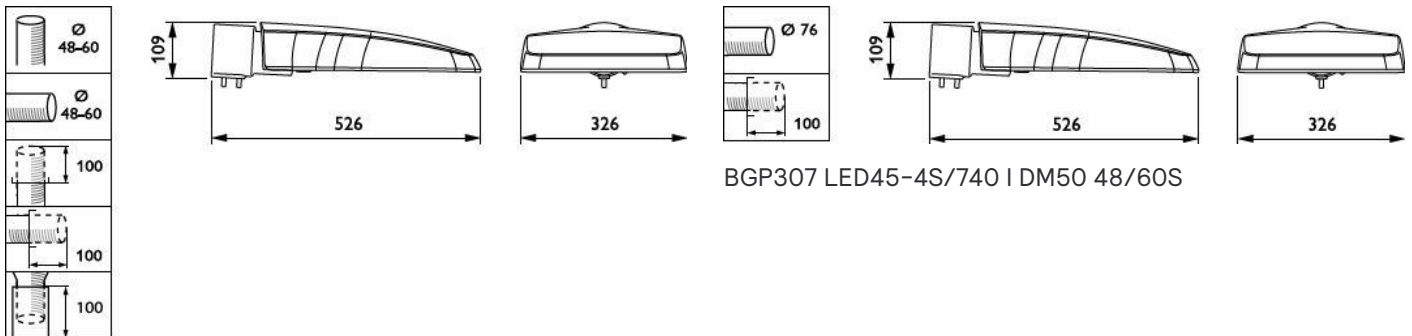

BGP307 LED45-4S/740 I DM50 48/60S

BGP307 LED120-4S/740 II DM50 48/60S

Informations générales

Source lumineuse remplaçable	Oui
Nombre d'appareillages	1 unité
Driver inclus	Oui
Service Tag	Oui

Données techniques de l'éclairage

Rendement du flux lumineux vers le haut	0
Température de couleur corrélée (nom.)	4000 K
Indice de rendu de couleur (IRC)	70
Température de couleur	740 blanc neutre
Diffusion du faisceau de lumière du luminaire	154° - 31° x 54°
Type d'optique d'extérieur	Distribution semi-intensive 50

Fonctionnement et électricité

Protection contre les surtensions (communes/différentielles)	Niveau de protection contre les surtensions jusqu'à 6 kV en mode différentiel et 8 kV en mode commun
--	--

Commandes et gradation

Variation de l'intensité lumineuse	Non
Niveau de gradation maximal	Non applicable

Mécanique et boîtier

Couleur du corps	Gris
Indice de protection	IP66 [Protection contre la pénétration de poussière, protection contre les jets d'eau]
Protection contre les chocs mécaniques	IK09 [10 J]
Angle d'inclinaison standard pour montage en top de mât	0°
Fixation latérale pour un angle d'inclinaison standard	0°
Type de cache optique/de lentille	Verre plat

Approbation et application

Inflammabilité	-
Marquage CE	Oui

Durées de vie (conformes IES)

Mortalité du driver à 5 000h	0,5 %
------------------------------	-------

Données du produit

Code famille de produits	BGP307 [CLEARWAY GEN2]
--------------------------	------------------------

Informations générales

Order Code	Full Product Name	Code famille lampe
98795700	BGP307 LED18-4S/740 I DM50 48/60S	LED18
98796400	BGP307 LED25-4S/740 I DM50 48/60S	LED25
98797100	BGP307 LED30-4S/740 I DM50 48/60S	LED30
98798800	BGP307 LED35-4S/740 I DM50 48/60S	LED35
98799500	BGP307 LED40-4S/740 I DM50 48/60S	LED40
98800800	BGP307 LED45-4S/740 I DM50 48/60S	LED45
98801500	BGP307 LED54-4S/740 I DM50 48/60S	LED54
98802200	BGP307 LED69-4S/740 I DM50 48/60S	LED69
98803900	BGP307 LED84-4S/740 I DM50 48/60S	LED84
98804600	BGP307 LED99-4S/740 I DM50 48/60S	LED99
98805300	BGP307 LED109-4S/740 I DM50 48/60S	LED109
98806000	BGP307 LED120-4S/740 I DM50 48/60S	LED120
98697400	BGP307 LED18-4S/740 II DM50 48/60S	LED18
98698100	BGP307 LED25-4S/740 II DM50 48/60S	LED25
98699800	BGP307 LED30-4S/740 II DM50 48/60S	LED30
98700100	BGP307 LED35-4S/740 II DM50 48/60S	LED35
98701800	BGP307 LED40-4S/740 II DM50 48/60S	LED40
98702500	BGP307 LED45-4S/740 II DM50 48/60A	LED45
98703200	BGP307 LED54-4S/740 II DM50 48/60S	LED54
98704900	BGP307 LED69-4S/740 II DM50 48/60S	LED69
98705600	BGP307 LED84-4S/740 II DM50 48/60S	LED84
98706300	BGP307 LED99-4S/740 II DM50 48/60S	LED99
98707000	BGP307 LED109-4S/740 II DM50 48/60S	LED109
98708700	BGP307 LED120-4S/740 II DM50 48/60S	LED120

Données techniques de l'éclairage

Order Code	Full Product Name	Flux lumineux
98795700	BGP307 LED18-4S/740 I DM50 48/60S	1 584 lm
98796400	BGP307 LED25-4S/740 I DM50 48/60S	2 175 lm
98797100	BGP307 LED30-4S/740 I DM50 48/60S	2 610 lm
98798800	BGP307 LED35-4S/740 I DM50 48/60S	3 080 lm
98799500	BGP307 LED40-4S/740 I DM50 48/60S	3 520 lm
98800800	BGP307 LED45-4S/740 I DM50 48/60S	3 960 lm
98801500	BGP307 LED54-4S/740 I DM50 48/60S	4 698 lm
98802200	BGP307 LED69-4S/740 I DM50 48/60S	6 160 lm
98803900	BGP307 LED84-4S/740 I DM50 48/60S	7 308 lm
98804600	BGP307 LED99-4S/740 I DM50 48/60S	8 600 lm
98805300	BGP307 LED109-4S/740 I DM50 48/60S	9 460 lm

Order Code	Full Product Name	Flux lumineux
98806000	BGP307 LED120-4S/740 I DM50 48/60S	10 200 lm
98697400	BGP307 LED18-4S/740 II DM50 48/60S	1 584 lm
98698100	BGP307 LED25-4S/740 II DM50 48/60S	2 175 lm
98699800	BGP307 LED30-4S/740 II DM50 48/60S	2 610 lm
98700100	BGP307 LED35-4S/740 II DM50 48/60S	3 080 lm
98701800	BGP307 LED40-4S/740 II DM50 48/60S	3 520 lm
98702500	BGP307 LED45-4S/740 II DM50 48/60A	3 960 lm
98703200	BGP307 LED54-4S/740 II DM50 48/60S	4 698 lm
98704900	BGP307 LED69-4S/740 II DM50 48/60S	6 160 lm
98705600	BGP307 LED84-4S/740 II DM50 48/60S	7 308 lm
98706300	BGP307 LED99-4S/740 II DM50 48/60S	8 600 lm
98707000	BGP307 LED109-4S/740 II DM50 48/60S	9 460 lm
98708700	BGP307 LED120-4S/740 II DM50 48/60S	10 200 lm

Fonctionnement et électricité

Order Code	Full Product Name	Consommation électrique
98795700	BGP307 LED18-4S/740 I DM50 48/60S	11,6 W
98796400	BGP307 LED25-4S/740 I DM50 48/60S	16,2 W
98797100	BGP307 LED30-4S/740 I DM50 48/60S	19,6 W
98798800	BGP307 LED35-4S/740 I DM50 48/60S	21,5 W
98799500	BGP307 LED40-4S/740 I DM50 48/60S	24,5 W
98800800	BGP307 LED45-4S/740 I DM50 48/60S	27,5 W
98801500	BGP307 LED54-4S/740 I DM50 48/60S	33,5 W
98802200	BGP307 LED69-4S/740 I DM50 48/60S	40,5 W
98803900	BGP307 LED84-4S/740 I DM50 48/60S	49,5 W
98804600	BGP307 LED99-4S/740 I DM50 48/60S	59 W
98805300	BGP307 LED109-4S/740 I DM50 48/60S	65 W
98806000	BGP307 LED120-4S/740 I DM50 48/60S	72 W
98697400	BGP307 LED18-4S/740 II DM50 48/60S	11,6 W
98698100	BGP307 LED25-4S/740 II DM50 48/60S	16,2 W
98699800	BGP307 LED30-4S/740 II DM50 48/60S	19,6 W
98700100	BGP307 LED35-4S/740 II DM50 48/60S	21,5 W
98701800	BGP307 LED40-4S/740 II DM50 48/60S	24,5 W
98702500	BGP307 LED45-4S/740 II DM50 48/60A	27,5 W
98703200	BGP307 LED54-4S/740 II DM50 48/60S	33,5 W
98704900	BGP307 LED69-4S/740 II DM50 48/60S	40,5 W
98705600	BGP307 LED84-4S/740 II DM50 48/60S	49,5 W
98706300	BGP307 LED99-4S/740 II DM50 48/60S	59 W
98707000	BGP307 LED109-4S/740 II DM50 48/60S	65 W
98708700	BGP307 LED120-4S/740 II DM50 48/60S	72 W

Diagramme photométrique polaire

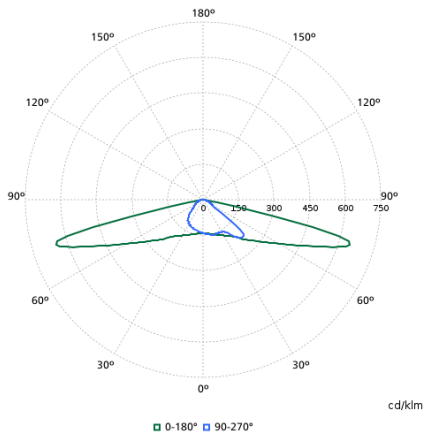

cd/klm

BGP307I - 910925864604

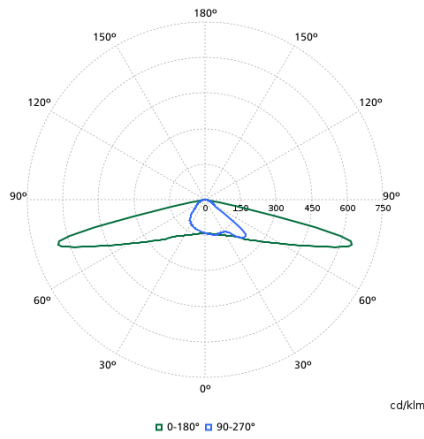

cd/klm

BGP307I - 910925864592

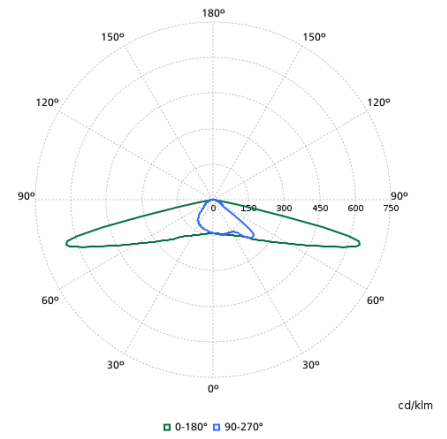

cd/klm

BGP307I - 910925864597

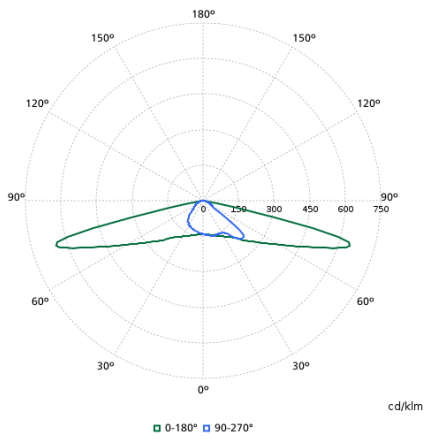

cd/klm

BGP307I - 910925864587

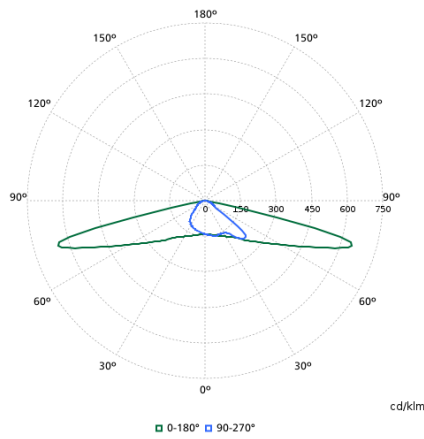

cd/klm

BGP307I - 910925864586

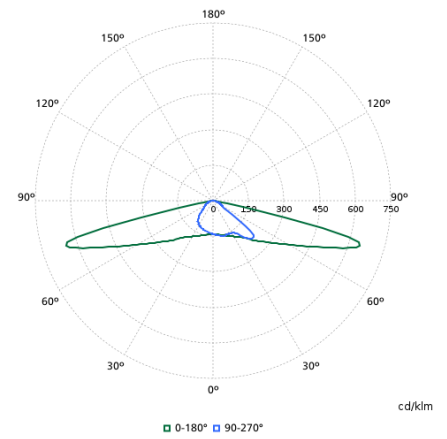

cd/klm

BGP307I - 910925864590

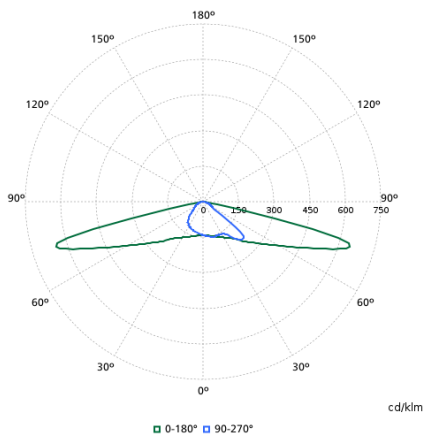

cd/klm

BGP307I - 910925865134

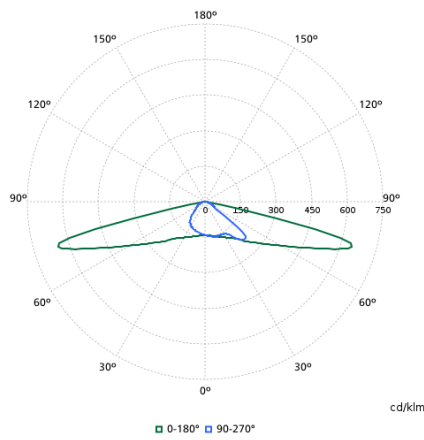

cd/klm

BGP307I - 910925864593

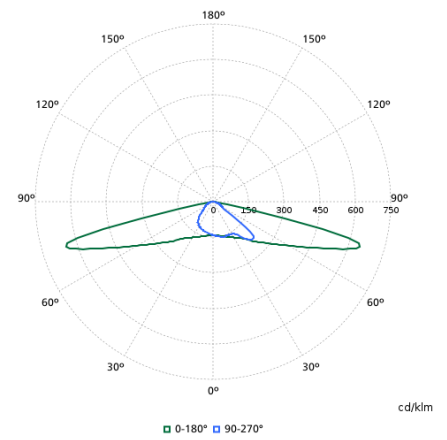

cd/klm

BGP307I - 910925864595

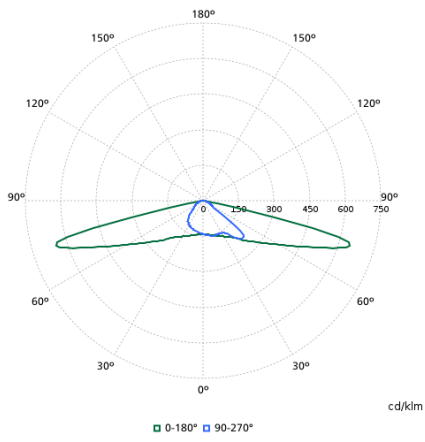

BGP307I - 910925864584

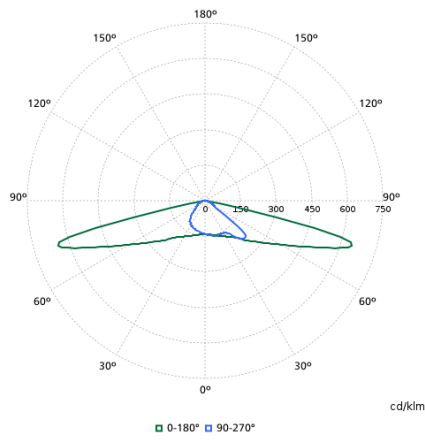

BGP307I - 910925864588

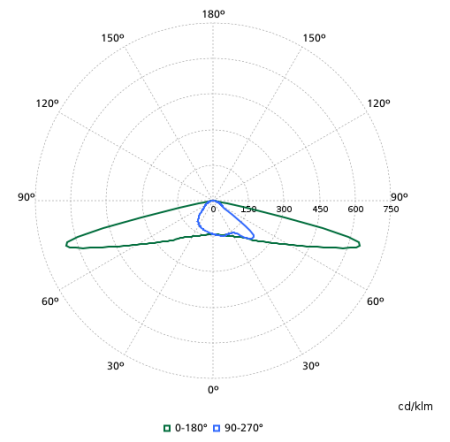

BGP307I - 910925864589