



# Éclairage LED rentable et polyvalent

## ClearWay gen2

ClearWay Gen2 vous permet de profiter des avantages de la technologie LED pour l'éclairage urbain dès le début. Cette deuxième génération de luminaires s'appuie sur les points forts de son prédécesseur et est conçue pour minimiser davantage votre coût total de possession. ClearWay Gen2 améliore considérablement les aspects les plus importants de l'expérience d'éclairage public par rapport à l'éclairage urbain conventionnel. Idéale pour les nouvelles rues et pour la rénovation d'installations existantes, cette gamme abordable de solutions d'éclairage urbain ClearWay associe un design épuré, une lumière de haute qualité à d'importantes économies d'énergie et de maintenance. En bref, ClearWay gen2 est synonyme de qualité, avec tous les avantages du LED : économies d'énergie et longue durée de vie. Plus d'avantages intégrés dans une conception plus fine et plus légère, ce qui la rend d'autant plus facile à installer.

### Avantages

- Série d'avantages réunis dans une architecture de luminaire unique
- Facile à installer
- Faible coût initial
- Coût global d'exploitation raisonnable
- Application Signify Service tag (identification par code QR unique) pour accéder aux informations de maintenance, d'installation et sur les pièces de rechange

### Fonctions

- Une conception flexible qui offre différentes options en fonction des besoins de l'application
- Comprend une recette lumineuse dédiée qui préserve le ciel nocturne
- Conception compacte et efficace
- Réglage de l'inclinaison sans avoir besoin d'ouvrir le couvercle

# ClearWay gen2

## Application

- Zones urbaines et routes résidentielles
- Voies piétonnes et pistes cyclables
- Voies secondaires
- Parkings

## Schéma dimensionnel

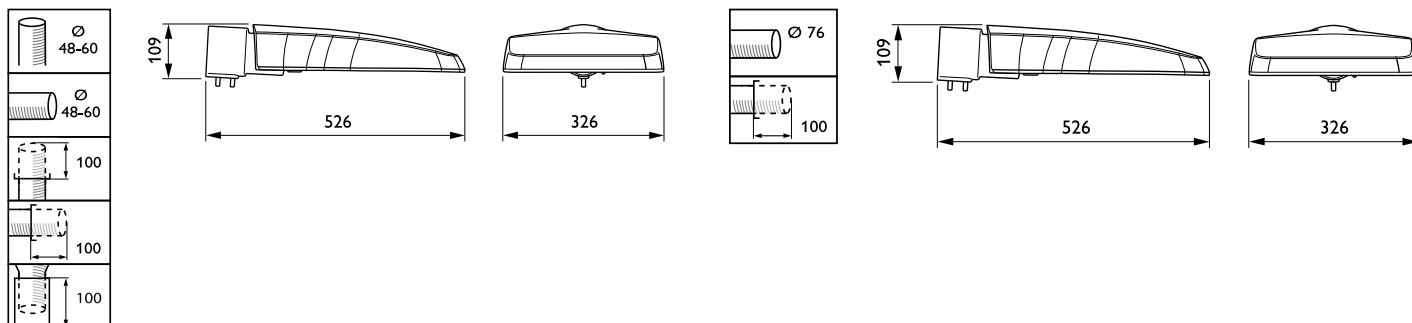

## Informations générales

Driver inclus	Oui
Source lumineuse remplaçable	Oui
Nombre d'appareillages	1 unité
Service Tag	Oui

## Données techniques de l'éclairage

Température de couleur	740 blanc neutre
Température de couleur corrélée (nom.)	4000 K
Indice de rendu de couleur (IRC)	70
Rendement du flux lumineux vers le haut	0

## Fonctionnement et électricité

Protection contre les surtensions (communes/différentielles)	Niveau de protection contre les surtensions jusqu'à 6 kV en mode différentiel et 8 kV en mode commun
--	--

## Mécanique et boîtier

Type de cache optique/de lentille	Verre plat
Couleur du corps	Gris
Protection contre les chocs mécaniques	IK09
Indice de protection	IP66
Fixation latérale pour un angle d'inclinaison standard	0°
Angle d'inclinaison standard pour montage en top de mât	0°

## Approbation et application

Marquage CE	Oui
Inflammabilité	-

## Durées de vie (conformes IES)

Mortalité du driver à 5 000h	0,5 %
------------------------------	-------

## Données du produit

Code famille de produits	BGP307
--------------------------	--------

## Informations générales

Order Code	Full Product Name	Code famille lampe
8718696987957	BGP307 LED18-4S/740 I DM50 48/60S	LED18
8718696987964	BGP307 LED25-4S/740 I DM50 48/60S	LED25
8718696987971	BGP307 LED30-4S/740 I DM50 48/60S	LED30
8718696988008	BGP307 LED45-4S/740 I DM50 48/60S	LED45
8718696988015	BGP307 LED54-4S/740 I DM50 48/60S	LED54
8718696988022	BGP307 LED69-4S/740 I DM50 48/60S	LED69
8718696988039	BGP307 LED84-4S/740 I DM50 48/60S	LED84
8718696988046	BGP307 LED99-4S/740 I DM50 48/60S	LED99
8718696988060	BGP307 LED120-4S/740 I DM50 48/60S	LED120
8718696986974	BGP307 LED18-4S/740 II DM50 48/60S	LED18
8718696986998	BGP307 LED30-4S/740 II DM50 48/60S	LED30
8718696987049	BGP307 LED69-4S/740 II DM50 48/60S	LED69
8718696987063	BGP307 LED99-4S/740 II DM50 48/60S	LED99
8718696987070	BGP307 LED109-4S/740 II DM50 48/60S	LED109
8718696987087	BGP307 LED120-4S/740 II DM50 48/60S	LED120
8718696996126	BGP307 LED69-4S/740 I DM50 DDF27 D18 48/	LED69
8718696996324	BGP307 LED120-4S/740 I DM11 48/76S	LED120

## Données techniques de l'éclairage

Order Code	Full Product Name	Diffusion du faisceau de lumière du		Type d'optique d'extérieur
		luminaire	Flux lumineux	
8718696987957	BGP307 LED18-4S/740 I DM50 48/60S	154° - 31° x 54°	1.584 lm	Distribution semi-intensive 50

Order Code	Full Product Name	Diffusion du faisceau de lumière du		Type d'optique d'extérieur
		luminaire	Flux lumineux	
8718696987964	BGP307 LED25-4S/740 I DM50 48/60S	154° - 31° x 54°	2.175 lm	Distribution semi-intensive 50

Order Code	Full Product Name	Diffusion du faisceau de lumière du		
		luminaire	Flux lumineux	Type d'optique d'extérieur
8718696987971	BGP307 LED30-4S/740 I DM50 48/60S	154° - 31° x 54°	2.610 lm	Distribution semi- intensive 50
8718696988008	BGP307 LED45-4S/740 I DM50 48/60S	154° - 31° x 54°	3.960 lm	Distribution semi- intensive 50
8718696988015	BGP307 LED54-4S/740 I DM50 48/60S	154° - 31° x 54°	4.698 lm	Distribution semi- intensive 50
8718696988022	BGP307 LED69-4S/740 I DM50 48/60S	154° - 31° x 54°	6.160 lm	Distribution semi- intensive 50
8718696988039	BGP307 LED84-4S/740 I DM50 48/60S	154° - 31° x 54°	7.308 lm	Distribution semi- intensive 50
8718696988046	BGP307 LED99-4S/740 I DM50 48/60S	154° - 31° x 54°	8.600 lm	Distribution semi- intensive 50
8718696988060	BGP307 LED120-4S/740 I DM50 48/60S	154° - 31° x 54°	10.200 lm	Distribution semi- intensive 50
87186969886974	BGP307 LED18-4S/740 II DM50 48/60S	154° - 31° x 54°	1.584 lm	Distribution semi- intensive 50

Order Code	Full Product Name	Diffusion du faisceau de lumière du		
		luminaire	Flux lumineux	Type d'optique d'extérieur
8718696986998	BGP307 LED30-4S/740 II DM50 48/60S	154° - 31° x 54°	2.610 lm	Distribution semi- intensive 50
8718696987049	BGP307 LED69-4S/740 II DM50 48/60S	154° - 31° x 54°	6.160 lm	Distribution semi- intensive 50
8718696987063	BGP307 LED99-4S/740 II DM50 48/60S	154° - 31° x 54°	8.600 lm	Distribution semi- intensive 50
8718696987070	BGP307 LED109-4S/740 II DM50 48/60S	154° - 31° x 54°	9.460 lm	Distribution semi- intensive 50
8718696987087	BGP307 LED120-4S/740 II DM50 48/60S	154° - 31° x 54°	10.200 lm	Distribution semi- intensive 50
8718696996126	BGP307 LED69-4S/740 I DM50 DDF27 D18 48/	154° - 31° x 54°	6.160 lm	Distribution semi- intensive 50
8718696996324	BGP307 LED120-4S/740 I DM11 48/76S	160° - 42° x 54°	10.200 lm	Distribution semi- intensive 11

## Fonctionnement et électricité

Order Code	Full Product Name	Consommation électrique
8718696987957	BGP307 LED18-4S/740 I DM50 48/60S	11,6 W
8718696987964	BGP307 LED25-4S/740 I DM50 48/60S	16,2 W
8718696987971	BGP307 LED30-4S/740 I DM50 48/60S	19,6 W
8718696988008	BGP307 LED45-4S/740 I DM50 48/60S	27,5 W
8718696988015	BGP307 LED54-4S/740 I DM50 48/60S	33,5 W
8718696988022	BGP307 LED69-4S/740 I DM50 48/60S	40,5 W
8718696988039	BGP307 LED84-4S/740 I DM50 48/60S	49,5 W
8718696988046	BGP307 LED99-4S/740 I DM50 48/60S	59 W
8718696988060	BGP307 LED120-4S/740 I DM50 48/60S	72 W

Order Code	Full Product Name	Consommation électrique
8718696986974	BGP307 LED18-4S/740 II DM50 48/60S	11,6 W
8718696986998	BGP307 LED30-4S/740 II DM50 48/60S	19,6 W
8718696987049	BGP307 LED69-4S/740 II DM50 48/60S	40,5 W
8718696987063	BGP307 LED99-4S/740 II DM50 48/60S	59 W
8718696987070	BGP307 LED109-4S/740 II DM50 48/60S	65 W
8718696987087	BGP307 LED120-4S/740 II DM50 48/60S	72 W
8718696996126	BGP307 LED69-4S/740 I DM50 DDF27 D18 48/	40,5 W
8718696996324	BGP307 LED120-4S/740 I DM11 48/76S	72 W

## Commandes et gradation

Order Code	Full Product Name	Variation de	
		l'intensité lumineuse	Niveau de gradation maximal
8718696987957	BGP307 LED18-4S/740 I DM50 48/60S	Non	Non applicable
8718696987964	BGP307 LED25-4S/740 I DM50 48/60S	Non	Non applicable

Order Code	Full Product Name	Variation de	
		l'intensité lumineuse	Niveau de gradation maximal
8718696987971	BGP307 LED30-4S/740 I DM50 48/60S	Non	Non applicable
8718696988008	BGP307 LED45-4S/740 I DM50 48/60S	Non	Non applicable

Order Code	Full Product Name	Variation de l'intensité lumineuse	Niveau de gradation maximal
8718696988015	BGP307 LED54-4S/740 I DM50 48/60S	Non	Non applicable
8718696988022	BGP307 LED69-4S/740 I DM50 48/60S	Non	Non applicable
8718696988039	BGP307 LED84-4S/740 I DM50 48/60S	Non	Non applicable
8718696988046	BGP307 LED99-4S/740 I DM50 48/60S	Non	Non applicable
8718696988060	BGP307 LED120-4S/740 I DM50 48/60S	Non	Non applicable
8718696986974	BGP307 LED18-4S/740 II DM50 48/60S	Non	Non applicable
8718696986998	BGP307 LED30-4S/740 II DM50 48/60S	Non	Non applicable

Order Code	Full Product Name	Variation de l'intensité lumineuse	Niveau de gradation maximal
8718696987049	BGP307 LED69-4S/740 II DM50 48/60S	Non	Non applicable
8718696987063	BGP307 LED99-4S/740 II DM50 48/60S	Non	Non applicable
8718696987070	BGP307 LED109-4S/740 II DM50 48/60S	Non	Non applicable
8718696987087	BGP307 LED120-4S/740 II DM50 48/60S	Non	Non applicable
8718696996126	BGP307 LED69-4S/740 I DM50 DDF27 D18 48/	Oui	0 % (numérique)
8718696996324	BGP307 LED120-4S/740 I DM11 48/76S	Non	Non applicable

## Polar Wide Diagrams

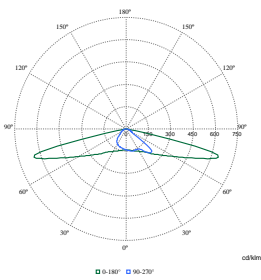

**Polar Normal (separate) - BGP307I - 910925864604**

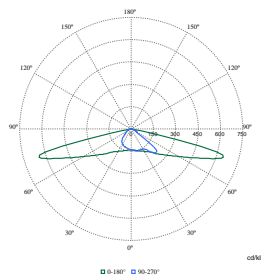

**Polar Normal (separate) - BGP307I - 910925864592**

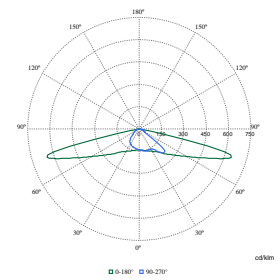

**Polar Normal (separate) - BGP307I - 910925864597**

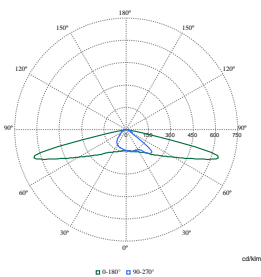

**Polar Normal (separate) - BGP307I - 910925864590**

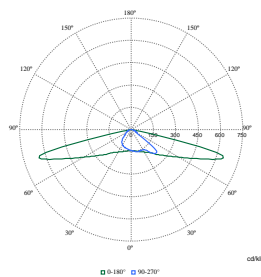

**Polar Normal (separate) - BGP307I - 910925865134**

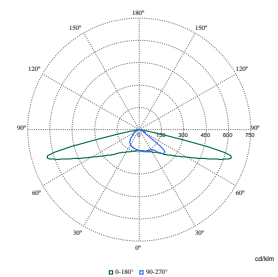

**Polar Normal (separate) - BGP307I - 910925864593**

## Polar Wide Diagrams

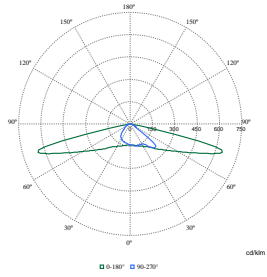

**Polar Normal (separate) - BGP3071 - 910925864595**

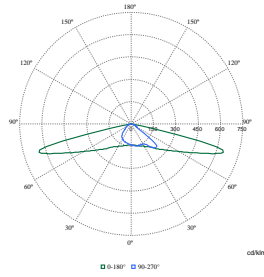

**Polar Normal (separate) - BGP3071 - 910925864584**

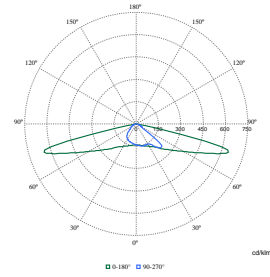

**Polar Normal (separate) - BGP3071 - 910925864588**

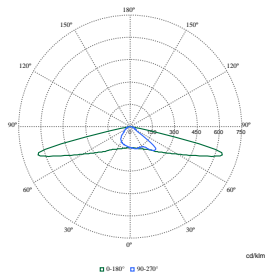

**Polar Normal (separate) - BGP3071 - 910925864589**

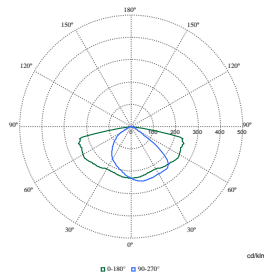

**Polar Normal (separate) - BGP3071 - 910925865153**

