



CityVario

BDS300



CityVario : Eclairage modulaire et durable, évolutif et intelligent pour des espaces urbains en évolution

Une gamme étendue : 5 esthétiques au sein d'une famille modulaire, versions Post-Top 2 bras, Latéral/Top, avec Vasque, Suspendu et Caténaire, pour s'adapter à tous types de rues et applications urbaines. Conçu pour l'efficacité : Grâce à des prix compétitifs, une maintenance facilitée et des composants évolutifs, les municipalités peuvent réduire leurs coûts d'exploitation, sans compromis sur la performance. Une fabrication pensée pour la durabilité : En intégrant des composants réutilisables, en limitant l'usage de matériaux et en s'appuyant sur la technologie LED Ultra Efficace LEDgine P, les villes améliorent leur performance environnementale sur tout le cycle de vie et répondent à leurs enjeux énergétiques.

Avantages

- 5 modèles modulaires pour s'adapter à tous types de rues et applications urbaines
- Fabrication durable avec des composants réutilisables et une réduction de la consommation de matériaux
- Longue durée de vie : 100 000 heures à L93 minimum
- Protection IP66 et résistance IK10 pour les environnements difficiles
- Prêt pour le futur avec une prise Zhaga-D4i (SR System Ready) dessus pour Interact
- Équipé de Service tag pour une installation et une maintenance faciles

Applications

- Zones urbaines et résidentielles
- Pistes cyclables et voies piétonnes

- Centres-villes et places
- Parcs et jardins

Fonctions

- Famille modulaire et économique
- Différents choix de températures de couleur : 1 800 K, 2 200 K, 2 700 K et 3 000 K
- Nouvelle plateforme Ultra Efficace LEDgine P avec efficacité système jusqu'à 170 lm/W
- Large choix en termes de distributions lumineuses et de coupes-flux arrière internes
- Protection contre les surtensions jusque 10kV
- Garantie standard de 5 ans (possibilité d'extension jusqu'à 10 ans en option)
- NA

Versions



CityVario Suspended/
Catenar

Schéma dimensionnel

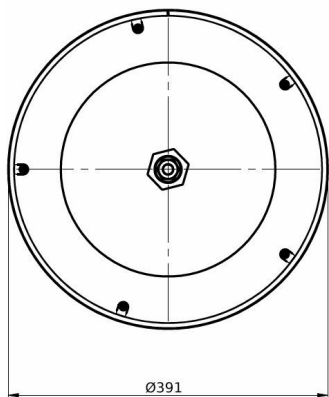
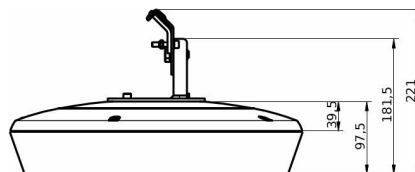
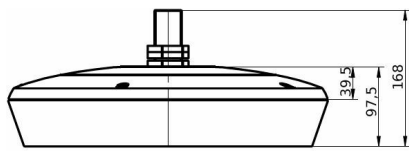

BSS300 LED60/730-1P DM16P SRT G1

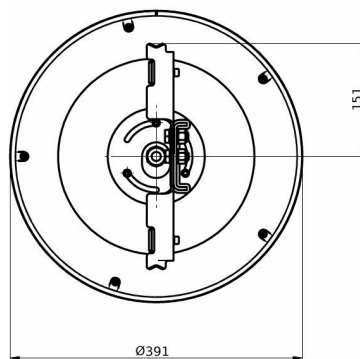

BSS301 LED60/730-1P DM16P SRT C

Informations générales

Code famille lampe	LED60 [LED module 6000 lm]
Nombre d'appareillages	1 unité
Driver inclus	Oui

Données techniques de l'éclairage

Rendement du flux lumineux vers le haut	0
Flux lumineux	5'127 lm
Température de couleur corrélée (nom.)	3000 K
Indice de rendu de couleur (IRC)	70
Température de couleur	730 blanc chaud
Diffusion du faisceau de lumière du luminaire	50° - 4° × 123°
Type d'optique d'extérieur	Distribution moyenne version 24 Performance (pour 5050)

Fonctionnement et électricité

Protection contre les surtensions (communes/différentielles)	-
--	---

Mécanique et boîtier

Couleur du corps	Gris foncé
Indice de protection	IP66 [Protection contre la pénétration de poussière, protection contre les jets d'eau]
Angle d'inclinaison standard pour montage en top de mât	-
Fixation latérale pour un angle d'inclinaison standard	-
Type de cache optique/de lentille	Verre

Fonctionnement de secours

Secours centralisé	Non
--------------------	-----

Approbation et application

Inflammabilité	-
Marquage CE	Oui

Fonctionnement et électricité

Order Code	Full Product Name	Consommation électrique
36961100	BSS300 LED60/730-1P DM16P G1	33.1 W
36962800	BSS300 LED60/730-1P DM16P SRT G1	32.6 W
36963500	BSS301 LED60/730-1P DM16P C	33.1 W
36964200	BSS301 LED60/730-1P DM16P SRT C	32.6 W

Commandes et gradation

Order Code	Full Product Name	Variation de l'intensité lumineuse
36961100	BSS300 LED60/730-1P DM16P G1	Non
36962800	BSS300 LED60/730-1P DM16P SRT G1	Oui
36963500	BSS301 LED60/730-1P DM16P C	Non
36964200	BSS301 LED60/730-1P DM16P SRT C	Oui

Mécanique et boîtier

Order Code	Full Product Name	Protection contre les chocs mécaniques
36961100	BSS300 LED60/730-1P DM16P G1	IK10
36962800	BSS300 LED60/730-1P DM16P SRT G1	IK09
36963500	BSS301 LED60/730-1P DM16P C	IK10
36964200	BSS301 LED60/730-1P DM16P SRT C	IK09

Données du produit

Order Code	Full Product Name	Code famille de produits
36961100	BSS300 LED60/730-1P DM16P G1	BSS300
36962800	BSS300 LED60/730-1P DM16P SRT G1	BSS300
36963500	BSS301 LED60/730-1P DM16P C	BSS301
36964200	BSS301 LED60/730-1P DM16P SRT C	BSS301

Diagramme photométrique polaire

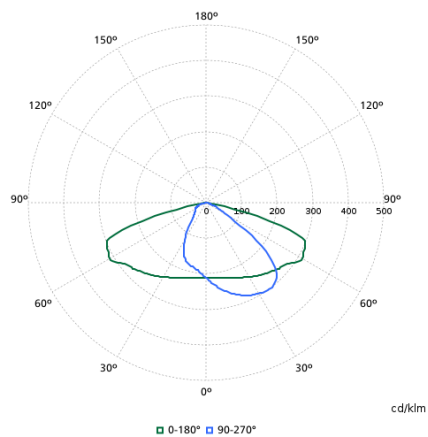

912300060806

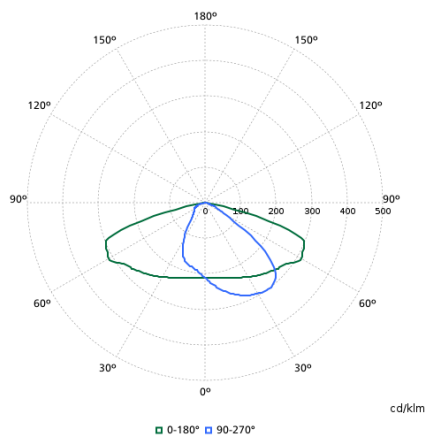

912300060808

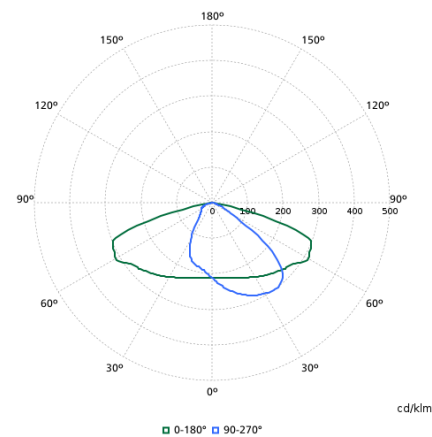

912300060807

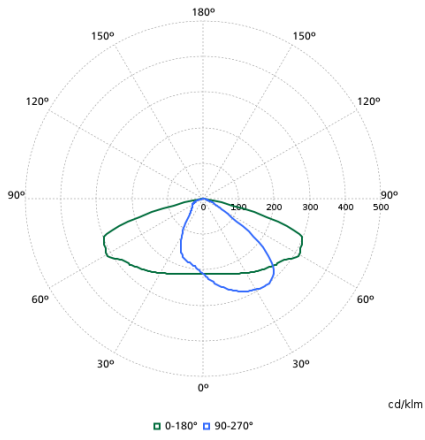

912300060805