



ClassicStreet: ozvena minulosti, pripravené pre budúcnosť

ClassicStreet evokuje ikonickú krásu pouličných lúčok 20. storočia a kombinuje elegantný dizajn s jemnými detailmi historických svietidiel – a zároveň spĺňa dnešné požiadavky na mestské osvetlenie. Svetidlo ClassicStreet, navrhnuté pre LED technológie, poskytuje vynikajúcu úroveň osvetlenia a energetickej účinnosti pre pouličné alebo cestné osvetlenie vďaka technológii LEDGINE-O a optike prispôsobenej aplikácii. Jeho jemne zakrivený dizajn spolu so špeciálnymi konzolami a stĺpmi vytvára moderný vzhľad, ktorý skrášľuje mestá a vytvára výraznú a teplú nočnú a dennú atmosféru. Nielen v tradičných architektonických prostrediach, ale aj v moderných mestských prostrediach. Toto moderné riešenie pouličného osvetlenia je vybavené zásuvkou System ready (SR), vďaka ktorej je pripravené na budúce spárovanie so samostatnými alebo pokročilými softvérovými aplikáciami na riadenie a osvetlenie, ako je Interact od spoločnosti Signify. Svetidlá ClassicStreet môžu byť tiež

vybavené našimi špecializovanými svetelnými receptúrami, ktoré zachovávajú tmavú oblohu. Okrem toho je každé svietidlo ClassicStreet jedinečne identifikovateľné vďaka aplikácii Signify Service tag. Jednoduchým naskenovaním QR kódu umiestneného vo dverách stožiaru alebo priamo na svietidle máte okamžitý prístup ku konfigurácii svietidla. Vďaka tomu je údržba a programovanie rýchlejšia a jednoduchšia a umožňuje vám vytvoriť digitálnu knižnicu osvetľovacích prostriedkov a náhradných dielov.

Výhody

- Charakteristický moderný dizajn inšpirovaný tradičnými pouličnými lampami
- Najlepšie osvetlenie a energetický výkon v danej triede so svietidlom LEDGINE-O a prispôbenou optikou
- Vhodné pre tradičnú, historickú architektúru, ako aj moderné prostredia
- Servisná značka na jednoduchú montáž a údržbu

Applications

- Cesty a ulice
- Parky a námestia
- Obytné zóny

Versions



ClassicStreet post top
white mask

- Hlavné mestské cesty a ulice, bočné cesty a ulice, cesty a ulice v rámci obytných zón
- Centrá a historické časti miest
- Cyklistické a pešie chodníky, námestia, parky a ihriská

Vlastnosti

- K dispozícii vo verziách osvetlenia na vrch stĺpa a závesného osvetlenia
- Špeciálne konzoly a stĺpy ClassicStreet
- Optimalizovaná optika na zaistenie účinných a príjemných úrovní osvetlenia
- Zásuvka SR pripravená na spárovanie so štandardným a pokročilým ovládaním osvetlenia

Rozmerový obrázok

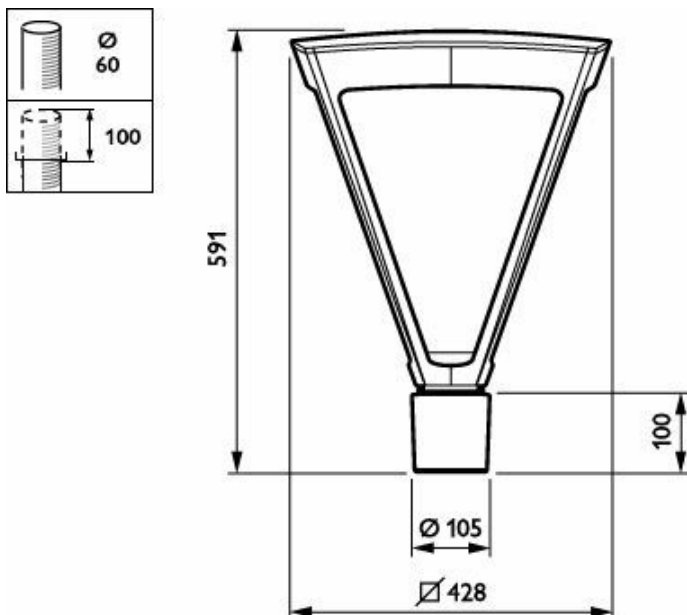

BDP794 LED42-4S/740 II DS50 MK-WH FG BK

Všeobecné informácie

Počet jednotiek predradníka	1 jednotka
Vrátane napájača	Áno
Servisná značka	Áno

Svetelné technické

Pomer svetla vyžarovaného nahor	0,03
Počet svetelných zdrojov	20

Mechanické časti a teleso

Farba telesa	Čierna
Krytie IP	IP66 [Ochrana pred vniknutím prachu a odolnosť proti prúdu vody]
Štandardný uhol sklonu od vrchu stípa	-
Štandardný uhol sklonu od bočného otvoru	-

Schválenie a použitie

Značka horľavosti	-
Značka CE	Áno

Údaje o produkte

Kód radu produktov

BDP794 [CLASSICSTREET TOP]

Všeobecné informácie

Order Code	Full Product Name	Kód radu svetelného zdroja	Vymeniteľný svetelný zdroj
11679800	BDP794 LED53-4S/740 PSU II DS50 MK-WH GF	LED53	Nie
11680400	BDP794 LED52-4S/830 PSU II DS50 MK-WH GF	LED52	Nie
11682800	BDP794 LED42-4S/740 II DS50 MK-WH FG BK	LED42	Áno
11688000	BDP794 LED42-4S/740 II DW10 MK-WH FG BK	LED42	Áno
11689700	BDP794 LED53-4S/740 II DW10 MK-WH FG BK	LED53	Áno
11690300	BDP794 LED63-4S/740 II DW10 MK-WH FG BK	LED63	Áno
11691000	BDP794 LED52-4S/830 II DW10 MK-WH GF BK	LED52	Áno

Svetelné technické

Order Code	Full Product Name	Svetelný tok	Náhradná teplota chromatickosti (nom.)	Index podania farieb (CRI)	Farba svetelného zdroja	Rozptyl svetelného lúča svietidla	Typ optiky, exteriér
11679800	BDP794 LED53-4S/740 PSU II DS50 MK-WH GF	3 348 lm	4000 K	70	740 neutrálna biela	152° x 155°	Symetrické vyžarovanie 50
11680400	BDP794 LED52-4S/830 PSU II DS50 MK-WH GF	3 172 lm	3000 K	80	830 teplá biela	152° x 155°	Symetrické vyžarovanie 50
11682800	BDP794 LED42-4S/740 II DS50 MK-WH FG BK	2 898 lm	4000 K	70	740 neutrálna biela	152° x 155°	Symetrické vyžarovanie 50
11688000	BDP794 LED42-4S/740 II DW10 MK-WH FG BK	2 993 lm	4000 K	70	740 neutrálna biela	52° - 7° x 151°	Široké vyžarovanie 10
11689700	BDP794 LED53-4S/740 II DW10 MK-WH FG BK	3 796 lm	4000 K	70	740 neutrálna biela	52° - 7° x 151°	Široké vyžarovanie 10
11690300	BDP794 LED63-4S/740 II DW10 MK-WH FG BK	4 320 lm	4000 K	70	740 neutrálna biela	52° - 7° x 151°	Široké vyžarovanie 10
11691000	BDP794 LED52-4S/830 II DW10 MK-WH GF BK	3 250 lm	3000 K	80	830 teplá biela	52° - 7° x 151°	Široké vyžarovanie 10

Prevádzkové a elektrické

Order Code	Full Product Name	Spotreba	Ochrana pred prepätím (bežný/diferenciálny režim)
11679800	BDP794 LED53-4S/740 PSU II DS50 MK-WH GF	33 W	Úroveň prepäťovej ochrany do 6 kV v diferenciálnom režime a 8 kV v bežnom režime
11680400	BDP794 LED52-4S/830 PSU II DS50 MK-WH GF	42 W	Úroveň prepäťovej ochrany do 6 kV v diferenciálnom režime a 8 kV v bežnom režime
11682800	BDP794 LED42-4S/740 II DS50 MK-WH FG BK	26 W	Úroveň prepäťovej ochrany do 6 kV v diferenciálnom režime a 8 kV v bežnom režime
11688000	BDP794 LED42-4S/740 II DW10 MK-WH FG BK	25 W	Úroveň prepäťovej ochrany do 10 kV v diferenciálnom režime a 10 kV v bežnom režime
11689700	BDP794 LED53-4S/740 II DW10 MK-WH FG BK	32 W	Úroveň prepäťovej ochrany do 10 kV v diferenciálnom režime a 10 kV v bežnom režime
11690300	BDP794 LED63-4S/740 II DW10 MK-WH FG BK	38,5 W	Úroveň prepäťovej ochrany do 10 kV v diferenciálnom režime a 10 kV v bežnom režime
11691000	BDP794 LED52-4S/830 II DW10 MK-WH GF BK	40,5 W	Úroveň prepäťovej ochrany do 10 kV v diferenciálnom režime a 10 kV v bežnom režime

Ovládanie a stmievanie

Order Code	Full Product Name	Stmievateľné	Maximálna úroveň stmievania
11679800	BDP794 LED53-4S/740 PSU II DS50 MK-WH GF	Nie	Nevzťahuje sa na zariadenie
11680400	BDP794 LED52-4S/830 PSU II DS50 MK-WH GF	Nie	Nevzťahuje sa na zariadenie
11682800	BDP794 LED42-4S/740 II DS50 MK-WH FG BK	Áno	10%
11688000	BDP794 LED42-4S/740 II DW10 MK-WH FG BK	Nie	Nevzťahuje sa na zariadenie
11689700	BDP794 LED53-4S/740 II DW10 MK-WH FG BK	Nie	Nevzťahuje sa na zariadenie
11690300	BDP794 LED63-4S/740 II DW10 MK-WH FG BK	Nie	Nevzťahuje sa na zariadenie
11691000	BDP794 LED52-4S/830 II DW10 MK-WH GF BK	Nie	Nevzťahuje sa na zariadenie

Mechanické časti a teleso

Order Code	Full Product Name	Kód krytia IP (mechanický náraz)	Typ optického krytu
11679800	BDP794 LED53-4S/740 PSU II DS50 MK-WH GF	IK08	Matné sklo
11680400	BDP794 LED52-4S/830 PSU II DS50 MK-WH GF	IK08	Matné sklo
11682800	BDP794 LED42-4S/740 II DS50 MK-WH FG BK	IK09	Ploché sklo
11688000	BDP794 LED42-4S/740 II DW10 MK-WH FG BK	IK09	Ploché sklo
11689700	BDP794 LED53-4S/740 II DW10 MK-WH FG BK	IK09	Ploché sklo
11690300	BDP794 LED63-4S/740 II DW10 MK-WH FG BK	IK09	Ploché sklo
11691000	BDP794 LED52-4S/830 II DW10 MK-WH GF BK	IK08	Matné sklo

Polar normal diagrams

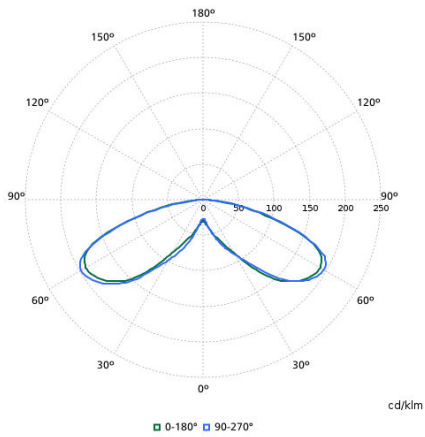

BDP794I - 912300023849

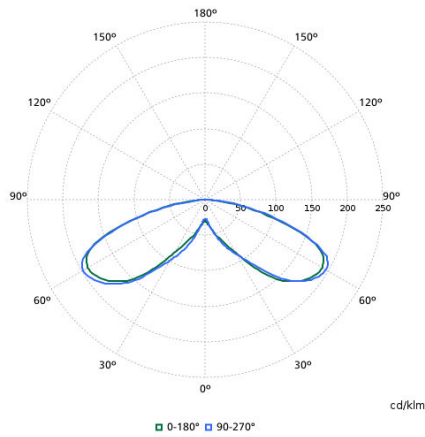

BDP794I - 912300023850

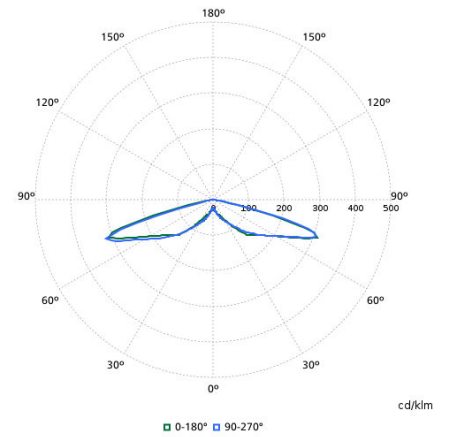

BDP794I - 912300023852

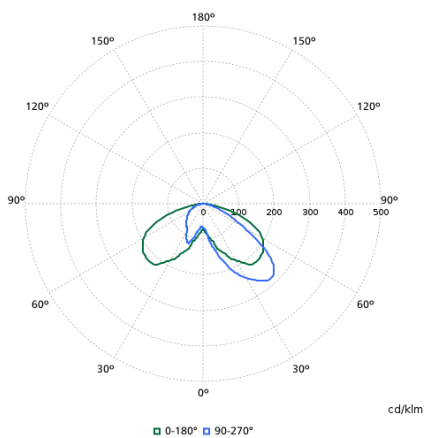

BDP794I - 912300023861

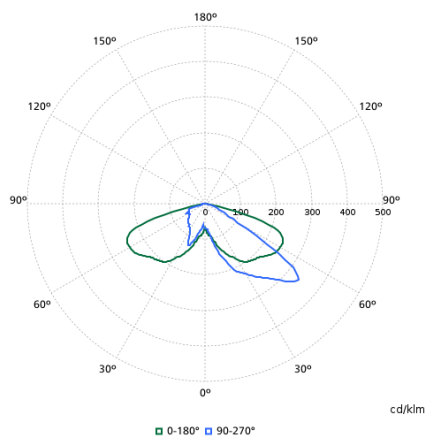

BDP794I - 912300023860

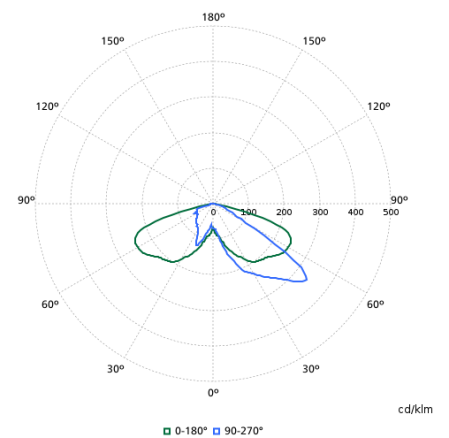

BDP794I - 912300023858

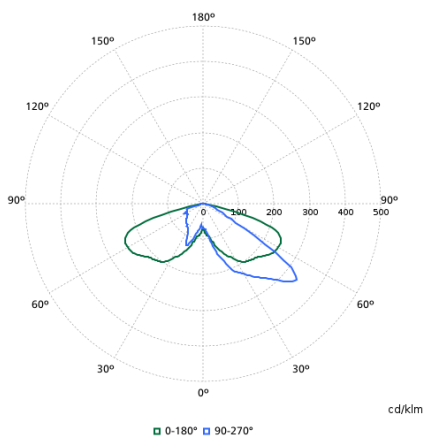

BDP794I - 912300023859