



ClassicStreet – Invocă trecutul, dar este modelat pentru viitor

ClassicStreet

Invocând frumoasa și iconică a lămpărilor stradale din secolul XX, ClassicStreet combină construcția elegantă cu detaliile subtile ale aparatelor de iluminat de patrimoniu, îndeplinind în același timp cerințele actuale de iluminat urban. Proiectat în jurul LED-ului, ClassicStreet oferă niveluri deosebite de iluminat și o performanță energetică foarte bună datorită platformei (optimizate) LEDGINE-O și a sistemelor optice adaptate aplicațiilor. Designul ușor curbat, împreună cu brațele și stâlpii dedicați, îi conferă un aspect contemporan care înfrumusețează orașele și creează ambianțe deosebite și plăcute atât pe timpul nopții cât și al zilei. ClassicStreet este compatibil cu spațiile arhitecturale tradiționale și istorice, dar și cu mediile urbane moderne. Această soluție contemporană de iluminat stradal dispune de un soclu Philips System ready (SR), ceea ce o face pregătită pentru viitor pentru a fi asociată cu aplicații software de control și iluminare autonome sau avansate, cum ar fi Interact de la Signify. Aparatele de iluminat ClassicStreet pot fi, de asemenea, echipate cu rețele noastre de lumină dedicate care păstrează cerul întunecat. În plus, fiecare aparat de iluminat ClassicStreet este identificabil în mod unic, datorită aplicației Signify Service Tag. Prin simpla scanare a unui cod QR, plasat în interiorul ușii stalpului sau direct pe aparatul de iluminat, puteți accesa instantaneu configurația aparatului de iluminat. Acest lucru face operațiunile de întreținere și programare mai rapide și mai ușoare și vă permite să creați o bibliotecă digitală de elemente de iluminat și piese de schimb.

Beneficii

- Design contemporan deosebit, inspirat de lampadarele stradale tradiționale
- Cele mai bune niveluri de iluminat și de performanță energetică datorită platformei (optimizate) LEDGINE-O și a sistemelor optice adaptate
- Este compatibil atât cu spațiile arhitecturale tradiționale și istorice, cât și cu spațiile urbane moderne
- Echipat cu "Service Tag" - etichetă de service, pentru instalare și mentenanță simple

Caracteristici

- Disponibil în variante cu prindere în vârf de stâlp și suspendate
- Brațe și stâlpi ClassicStreet dedicați
- Sisteme optice optimizate pentru a oferi niveluri de iluminare eficiente și confortabile
- Soclu SR, pregătit pentru a fi conectat cu sisteme Philips standard și avansate de control

Cerere

- Drumuri și străzi
- Parcuri și piețe
- Zone rezidențiale
- Drumuri și străzi principale, drumuri și străzi secundare și rezidențiale
- Centre de localități și zone istorice
- Piste pentru bicicliști și pietoni, piețe, parcuri și locuri de joacă

Cote

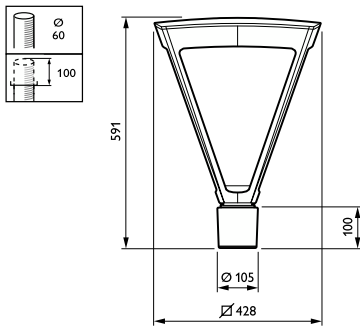

Detalii produs



ClassicStreet-BDP794-1DPP.tif



ClassicStreet-BDP794-2DPP.tif

Detalii produs



ClassicStreet-BDP794-3DPP.tif



ClassicStreet-BDP794-4DPP.tif



ClassicStreet-BDP794-5DPP.tif



ClassicStreet-BDP794-6DPP.tif



ClassicStreet-BDP794-7DPP.tif



ClassicStreet-BDP794-8DPP.tif

Informații generale

Balast inclus	Da
Număr de unități de echipament	1 unitate
Etichetă de service	Da

Date tehnice lumină

Număr de surse de lumină	20
Randament luminos orientat în sus	0,03

Sistem mecanic și carcasă

Culoare carcasă	Negru
Cod protecție împotriva infiltrărilor	IP66
Unghi standard de înclinare pentru montare pe bra	-
Unghi standard de înclinare în cap de stâlp	-

Aprobare și aplicație

Marcaj CE	Da
Marcaj de inflamabilitate	-

Date despre produs

Cod familie de produse	BDP794
------------------------	--------

Informații generale

Order Code	Full Product Name	Cod familie lămpi	Sursă de lumină înlocuibilă
11679800	BDP794 LED53-4S/740 PSU II DS50 MK-WH GF	LED53	Nu
11680400	BDP794 LED52-4S/830 PSU II DS50 MK-WH GF	LED52	Nu
11682800	BDP794 LED42-4S/740 II DS50 MK-WH FG BK	LED42	Da
11688000	BDP794 LED42-4S/740 II DW10 MK-WH FG BK	LED42	Da
11689700	BDP794 LED53-4S/740 II DW10 MK-WH FG BK	LED53	Da
11690300	BDP794 LED63-4S/740 II DW10 MK-WH FG BK	LED63	Da
11691000	BDP794 LED52-4S/830 II DW10 MK-WH GF BK	LED52	Da

Date tehnice lumină (1/2)

Order Code	Full Product Name	Lăime fascicul de lumină corp de iluminat	Culoare sursă de lumină	Temperatură de culoare corelată (nom.)	Indice de redare a culorilor (IRC)
11679800	BDP794 LED53-4S/740 PSU II DS50 MK-WH GF	152° x 155°	Alb neutru 740	4000 K	70
11680400	BDP794 LED52-4S/830 PSU II DS50 MK-WH GF	152° x 155°	Alb cald 830	3000 K	80
11682800	BDP794 LED42-4S/740 II DS50 MK-WH FG BK	152° x 155°	Alb neutru 740	4000 K	70
11688000	BDP794 LED42-4S/740 II	52° - 7° x 151°	Alb neutru 740	4000 K	70

Order Code	Full Product Name	Lăime fascicul de lumină corp de iluminat	Culoare sursă de lumină	Temperatură de culoare corelată (nom.)	Indice de redare a culorilor (IRC)
	DW10 MK-WH FG BK				
11689700	BDP794 LED53-4S/740 II DW10 MK-WH FG BK	52° - 7° x 151°	Alb neutru 740	4000 K	70
11690300	BDP794 LED63-4S/740 II DW10 MK-WH FG BK	52° - 7° x 151°	Alb neutru 740	4000 K	70
11691000	BDP794 LED52-4S/830 II DW10 MK-WH GF BK	52° - 7° x 151°	Alb cald 830	3000 K	80

Date tehnice lumină (2/2)

Order Code	Full Product Name	Flux luminos	Tip optic exterior
11679800	BDP794 LED53-4S/740 PSU II DS50 MK-WH GF	3.348 lm	Distribuție simetrică 50
11680400	BDP794 LED52-4S/830 PSU II DS50 MK-WH GF	3.172 lm	Distribuție simetrică 50

Order Code	Full Product Name	Flux luminos	Tip optic exterior
11682800	BDP794 LED42-4S/740 II DS50 MK-WH FG BK	2.898 lm	Distribuție simetrică 50
11688000	BDP794 LED42-4S/740 II DW10 MK-WH FG BK	2.993 lm	Distribuție largă 10

Order Code	Full Product Name	Flux luminos	Tip optic exterior
11689700	BDP794 LED53-4S/740 II DW10 MK-WH FG BK	3.796 lm	Distribu ie largă 10
11690300	BDP794 LED63-4S/740 II DW10 MK-WH FG BK	4.320 lm	Distribu ie largă 10

Order Code	Full Product Name	Flux luminos	Tip optic exterior
11691000	BDP794 LED52-4S/830 II DW10 MK-WH GF BK	3.250 lm	Distribu ie largă 10

Func ionare și sistem electric

Order Code	Full Product Name	Consum de curent	Protec ie contra supratensiunii (regim comun/diferen ial)
11679800	BDP794 LED53-4S/740 PSU II DS50 MK-WH GF	33 W	Nivel de protec ie la supratensiune până la 6 kV mod diferen ial și 8 kV mod comun
11680400	BDP794 LED52-4S/830 PSU II DS50 MK-WH GF	42 W	Nivel de protec ie la supratensiune până la 6 kV mod diferen ial și 8 kV mod comun
11682800	BDP794 LED42-4S/740 II DS50 MK-WH FG BK	26 W	Nivel de protec ie la supratensiune până la 6 kV mod diferen ial și 8 kV mod comun
11688000	BDP794 LED42-4S/740 II DW10 MK-WH FG BK	25 W	Nivel de protec ie la supratensiune până la 10 kV mod diferen ial și 10 kV mod comun

Order Code	Full Product Name	Consum de curent	Protec ie contra supratensiunii (regim comun/diferen ial)
11689700	BDP794 LED53-4S/740 II DW10 MK-WH FG BK	32 W	Nivel de protec ie la supratensiune până la 10 kV mod diferen ial și 10 kV mod comun
11690300	BDP794 LED63-4S/740 II DW10 MK-WH FG BK	38,5 W	Nivel de protec ie la supratensiune până la 10 kV mod diferen ial și 10 kV mod comun
11691000	BDP794 LED52-4S/830 II DW10 MK-WH GF BK	40,5 W	Nivel de protec ie la supratensiune până la 10 kV mod diferen ial și 10 kV mod comun

Sisteme de comandă și reglarea intensită ii luminoase

Order Code	Full Product Name	Cu reglarea intensită ii luminoase	Nivel maxim de reglare a intensității luminoase
11679800	BDP794 LED53-4S/740 PSU II DS50 MK-WH GF	Nu	Nu se aplică
11680400	BDP794 LED52-4S/830 PSU II DS50 MK-WH GF	Nu	Nu se aplică
11682800	BDP794 LED42-4S/740 II DS50 MK-WH FG BK	Da	10%
11688000	BDP794 LED42-4S/740 II DW10 MK-WH FG BK	Nu	Nu se aplică

Order Code	Full Product Name	Cu reglarea intensită ii luminoase	Nivel maxim de reglare a intensității luminoase
11689700	BDP794 LED53-4S/740 II DW10 MK-WH FG BK	Nu	Nu se aplică
11690300	BDP794 LED63-4S/740 II DW10 MK-WH FG BK	Nu	Nu se aplică
11691000	BDP794 LED52-4S/830 II DW10 MK-WH GF BK	Nu	Nu se aplică

Sistem mecanic și carcasă

Order Code	Full Product Name	Tip capac optic/lentilă	Cod de protec ie împotriva impactului mecanic
11679800	BDP794 LED53-4S/740 PSU II DS50 MK-WH GF	Sticlă mată	IK08
11680400	BDP794 LED52-4S/830 PSU II DS50 MK-WH GF	Sticlă mată	IK08
11682800	BDP794 LED42-4S/740 II DS50 MK-WH FG BK	Sticlă plată	IK09
11688000	BDP794 LED42-4S/740 II DW10 MK-WH FG BK	Sticlă plată	IK09

Order Code	Full Product Name	Tip capac optic/lentilă	Cod de protec ie împotriva impactului mecanic
11689700	BDP794 LED53-4S/740 II DW10 MK-WH FG BK	Sticlă plată	IK09
11690300	BDP794 LED63-4S/740 II DW10 MK-WH FG BK	Sticlă plată	IK09
11691000	BDP794 LED52-4S/830 II DW10 MK-WH GF BK	Sticlă mată	IK08

Polar Wide Diagrams

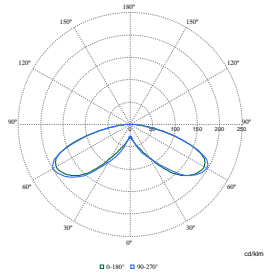

Polar Normal (separate) - BDP794I - 912300023849

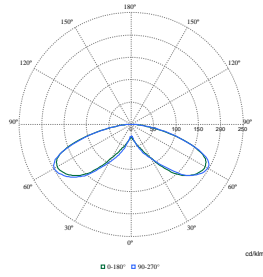

Polar Normal (separate) - BDP794I - 912300023850

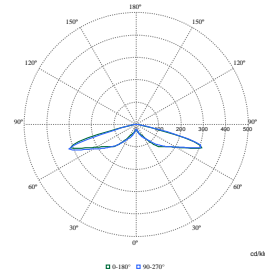

Polar Normal (separate) - BDP794I - 912300023852

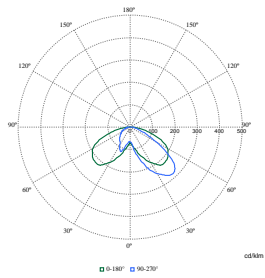

Polar Normal (separate) - BDP794I - 912300023861

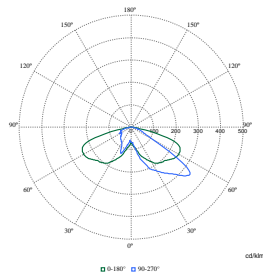

Polar Normal (separate) - BDP794I - 912300023860

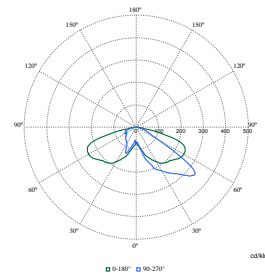

Polar Normal (separate) - BDP794I - 912300023858

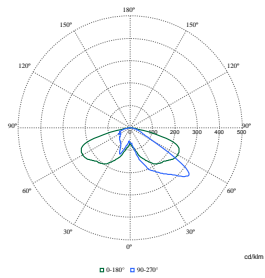

Polar Normal (separate) - BDP794I - 912300023859

