



ClassicStreet: ozvěna minulosti tvarovaná pro budoucnost

ClassicStreet evokuje ikonickou krásu pouličních luceren 20. století a kombinuje elegantní design s jemnými detaily historických svítidel – a zároveň splňuje dnešní požadavky na městské osvětlení. Svítidlo ClassicStreet, navržené pro LED technologie, poskytuje vynikající úroveň osvětlení a energetické účinnosti pro pouliční nebo silniční osvětlení díky technologii LEDGINE-O a optice přizpůsobené dané aplikaci. Jeho jemně zakřivený design spolu se speciálními konzolami a sloupky vytváří moderní vzhled, který zkrášluje města a vytváří osobité a teplé noční i denní prostředí. Nejen v tradičních architektonických prostředích, ale i v moderních městských prostředích. Toto moderní řešení pouličního osvětlení je vybaveno zásuvkou System ready (SR), která je připravena na budoucí spárování se samostatnými nebo pokročilými softwarovými aplikacemi pro řízení a osvětlení, jako je Interact od společnosti Signify. Svítidla ClassicStreet mohou být také vybavena našimi specializovanými světelnými

recepturami, které zachovávají tmavou oblohu. Kromě toho je každé svítidlo ClassicStreet jedinečně identifikovatelné díky aplikaci Signify Service tag. Pouhým naskenováním QR kódu, který se nachází uvnitř dvířek sloupu nebo přímo na svítidle, získáte okamžitý přístup k informacím o konfiguraci svítidla. Díky tomu je údržba a programování rychlejší a snazší a umožňuje vám vytvořit digitální knihovnu osvětlovacích prostředků a náhradních dílů.

Výhody

- Výrazný moderní design inspirovaný tradičními uličními lucernami
- Nejlepší osvětlení a energetický výkon ve své třídě s technologií LEDGINE-O a přizpůsobenou optikou na míru
- Vhodné do tradičních a historických architektonických prostor i do modernějších prostředí
- Service tag pro snadnou montáž a údržbu

Applications

- Silnice a ulice
- Parky a náměstí

Versions



ClassicStreet post top
white mask

- Obytné čtvrti
- Hlavní městské silnice a ulice, vedlejší silnice a ulice v obytných čtvrtích
- Městská centra a historické čtvrti
- Stezky pro cyklisty a chodce, náměstí, parky a hřiště

Vlastnosti

- K dispozici ve verzích osvětlení pro vršek sloupu a jako závěsné osvětlení
- Specializované konzoly a sloupy ClassicStreet
- Optimalizovaná optika pro vysoce účinnou a komfortní úroveň osvětlení
- Zásuvka SR připravená k párování se standardním a pokročilým ovládáním osvětlení

Rozměrové výkresy

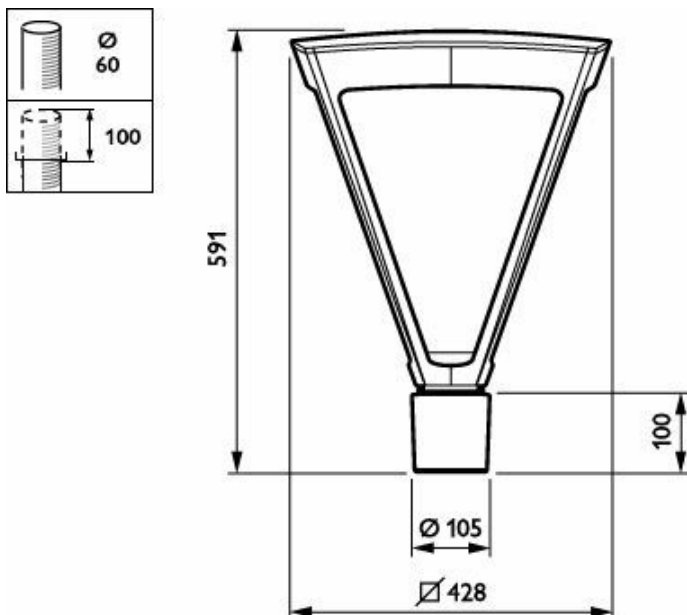

BDP794 LED63-4S/740 II DW10 MK-WH FG BK

Obecné informace

Počet předřadňkových jednotek	1 jednotka
Včetně předřadníku	Ano
Servisní štítek	Ano

Světelně technické

Podíl světelného toku vyzařovaného nad vodorovnou rovinu	0,03
Počet světelných zdrojů	20

Mechanické a materiály

Barva těla	Černá
Kód ochrany proti vniknutí	IP66 [Ochrana proti proniknutí prachu, ochrana proti tryskající vodě]
Standardní úhel sklonu v případě montáže na vršek sloupku	-
Standardní úhel sklonu při montáži s bočním vstupem	-

Certifikace a použití

Značka hořlavosti	-
Značka CE	Ano

Označení a balení

Kód produktové řady

BDP794 [CLASSICSTREET TOP]

Obecné informace

Order Code	Full Product Name	Kód řady svítidel	Vyměnitelný světelný zdroj
11679800	BDP794 LED53-4S/740 PSU II DS50 MK-WH GF	LED53	Ne
11680400	BDP794 LED52-4S/830 PSU II DS50 MK-WH GF	LED52	Ne
11682800	BDP794 LED42-4S/740 II DS50 MK-WH FG BK	LED42	Ano
11688000	BDP794 LED42-4S/740 II DW10 MK-WH FG BK	LED42	Ano
11689700	BDP794 LED53-4S/740 II DW10 MK-WH FG BK	LED53	Ano
11690300	BDP794 LED63-4S/740 II DW10 MK-WH FG BK	LED63	Ano
11691000	BDP794 LED52-4S/830 II DW10 MK-WH GF BK	LED52	Ano

Světelně technické

Order Code	Full Product Name	Světelný tok	Náhradní teplota chromatičnosti (jmen.)	Index podání barev (CRI)	Barva světelného zdroje	Divergence světelného paprsku svítidla	Typ optiky, exteriéry
11679800	BDP794 LED53-4S/740 PSU II DS50 MK-WH GF	3 348 lm	4000 K	70	740 neutrální bílá	152° x 155°	Symetrické vyzařování 50
11680400	BDP794 LED52-4S/830 PSU II DS50 MK-WH GF	3 172 lm	3000 K	80	830 teplá bílá	152° x 155°	Symetrické vyzařování 50
11682800	BDP794 LED42-4S/740 II DS50 MK-WH FG BK	2 898 lm	4000 K	70	740 neutrální bílá	152° x 155°	Symetrické vyzařování 50
11688000	BDP794 LED42-4S/740 II DW10 MK-WH FG BK	2 993 lm	4000 K	70	740 neutrální bílá	52° - 7° x 151°	Široké vyzařování 10
11689700	BDP794 LED53-4S/740 II DW10 MK-WH FG BK	3 796 lm	4000 K	70	740 neutrální bílá	52° - 7° x 151°	Široké vyzařování 10
11690300	BDP794 LED63-4S/740 II DW10 MK-WH FG BK	4 320 lm	4000 K	70	740 neutrální bílá	52° - 7° x 151°	Široké vyzařování 10
11691000	BDP794 LED52-4S/830 II DW10 MK-WH GF BK	3 250 lm	3000 K	80	830 teplá bílá	52° - 7° x 151°	Široké vyzařování 10

Provozní a elektrické

Order Code	Full Product Name	Spotřeba energie	Přepětová ochrana (společná/rozdílová)
11679800	BDP794 LED53-4S/740 PSU II DS50 MK-WH GF	33 W	Úroveň přepětové ochrany do 6 kV v diferenciálním režimu a 8 kV v běžném režimu
11680400	BDP794 LED52-4S/830 PSU II DS50 MK-WH GF	42 W	Úroveň přepětové ochrany do 6 kV v diferenciálním režimu a 8 kV v běžném režimu
11682800	BDP794 LED42-4S/740 II DS50 MK-WH FG BK	26 W	Úroveň přepětové ochrany do 6 kV v diferenciálním režimu a 8 kV v běžném režimu
11688000	BDP794 LED42-4S/740 II DW10 MK-WH FG BK	25 W	Úroveň přepětové ochrany do 10 kV v diferenciálním režimu a 10 kV v běžném režimu
11689700	BDP794 LED53-4S/740 II DW10 MK-WH FG BK	32 W	Úroveň přepětové ochrany do 10 kV v diferenciálním režimu a 10 kV v běžném režimu
11690300	BDP794 LED63-4S/740 II DW10 MK-WH FG BK	38,5 W	Úroveň přepětové ochrany do 10 kV v diferenciálním režimu a 10 kV v běžném režimu
11691000	BDP794 LED52-4S/830 II DW10 MK-WH GF BK	40,5 W	Úroveň přepětové ochrany do 10 kV v diferenciálním režimu a 10 kV v běžném režimu

Řízení a stmívání

Order Code	Full Product Name	Stmívatelné	Maximální úroveň ztlumení
11679800	BDP794 LED53-4S/740 PSU II DS50 MK-WH GF	Ne	Není k dispozici
11680400	BDP794 LED52-4S/830 PSU II DS50 MK-WH GF	Ne	Není k dispozici
11682800	BDP794 LED42-4S/740 II DS50 MK-WH FG BK	Ano	10%
11688000	BDP794 LED42-4S/740 II DW10 MK-WH FG BK	Ne	Není k dispozici
11689700	BDP794 LED53-4S/740 II DW10 MK-WH FG BK	Ne	Není k dispozici
11690300	BDP794 LED63-4S/740 II DW10 MK-WH FG BK	Ne	Není k dispozici
11691000	BDP794 LED52-4S/830 II DW10 MK-WH GF BK	Ne	Není k dispozici

Mechanické a materiály

Order Code	Full Product Name	Kód ochrany proti mechanickým nárazům	Typ optického krytu
11679800	BDP794 LED53-4S/740 PSU II DS50 MK-WH GF	IK08	Mléčné sklo
11680400	BDP794 LED52-4S/830 PSU II DS50 MK-WH GF	IK08	Mléčné sklo
11682800	BDP794 LED42-4S/740 II DS50 MK-WH FG BK	IK09	Ploché sklo
11688000	BDP794 LED42-4S/740 II DW10 MK-WH FG BK	IK09	Ploché sklo
11689700	BDP794 LED53-4S/740 II DW10 MK-WH FG BK	IK09	Ploché sklo
11690300	BDP794 LED63-4S/740 II DW10 MK-WH FG BK	IK09	Ploché sklo
11691000	BDP794 LED52-4S/830 II DW10 MK-WH GF BK	IK08	Mléčné sklo

Polar normal diagrams

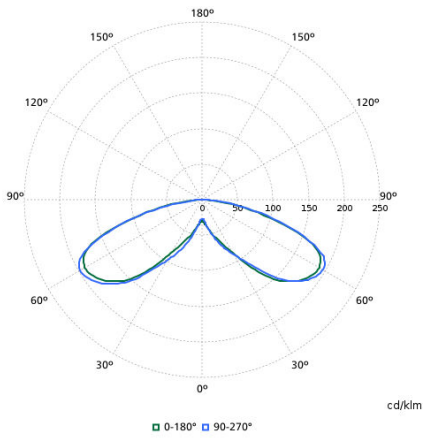

BDP794I - 912300023849

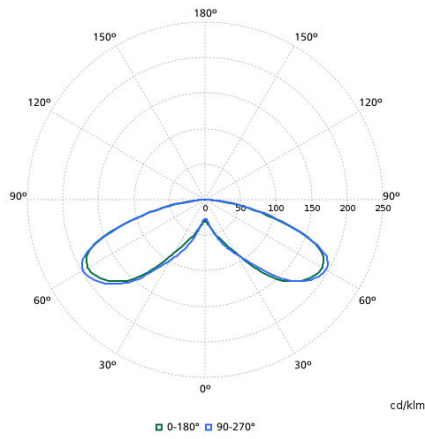

BDP794I - 912300023850

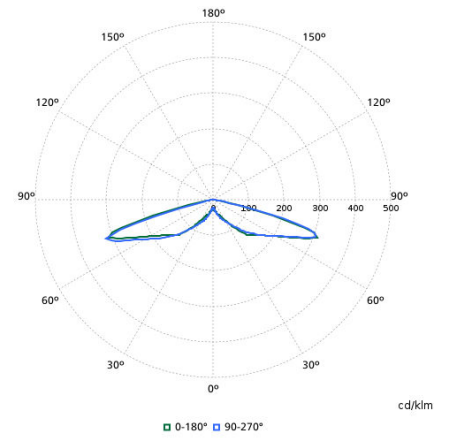

BDP794I - 912300023852

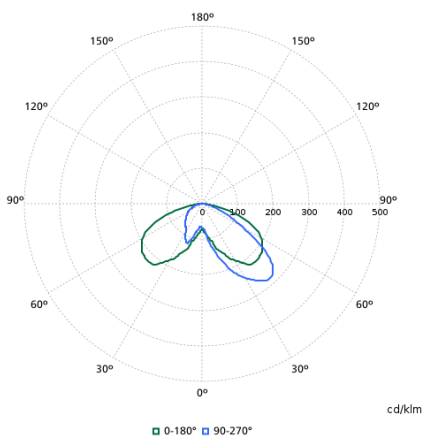

BDP794I - 912300023861

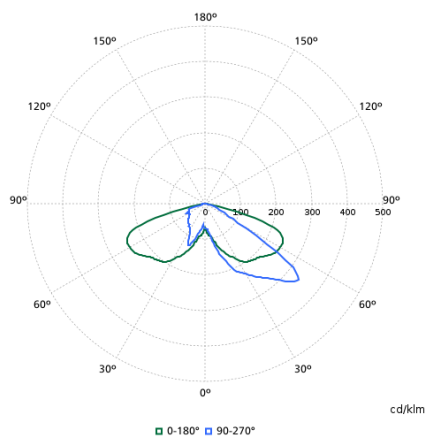

BDP794I - 912300023860

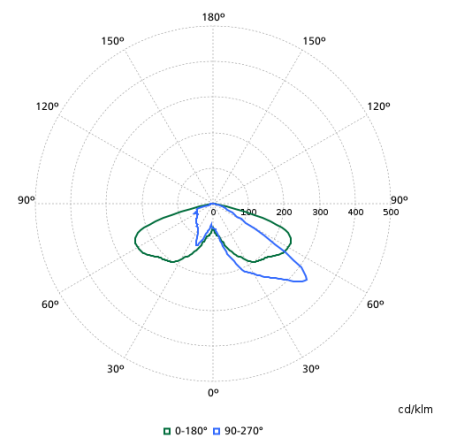

BDP794I - 912300023858

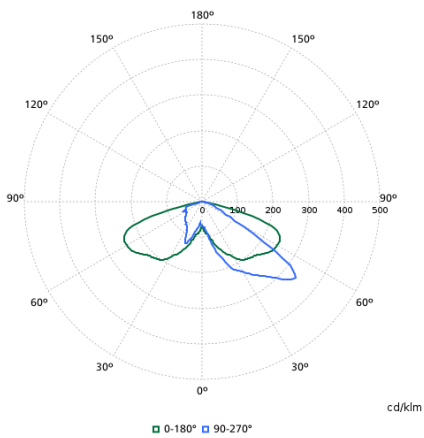

BDP794I - 912300023859