



## CityClassic gen2 - Klassinen muotoilu, tasapainossa nykypäivän vaatimusten kanssa

Tasapainoinen, klassinen muotoilu yhdistettynä viimeisimpään ja erittäin tehokkaaseen, tulevaisuudessakin toimivaan valaistuksen ohjausteknologiaan tekee CityClassic gen2:sta erinomaisen valinnan kaikkiin kaupunkivalaistuksen kohteisiin. LED-tekniikan ansiosta nykypäivän valaisimet ovat erittäin energiatehokkaita, ja niillä on suuri optinen tehokkuus. CityClassic gen2 lisää tähän myös erinomaisen monipuolisuuden ja joustavuuden. LEDGINE-O-alustassa on vakiona 600–6 500 lm:n valovuot, ja valikoimassa on yli 30 optiikka- ja valonjakovaihtoehtoa sekä useita värilämpötiloja (CCT) ja värintoistoindeksejä (CRI). Tuloksena on loistava suorituskyky ja visuaalinen mukavuus, ja lupaus tulevaisuuden liitännävaihtoehtoista. Voit myös käyttää ainutlaatuisia ClearGuide LED -alustaa, jonka moderni ja koristeellinen ilme tuo uutta säväystä tuttuun vaakasuoraan säleikköön. Saatavilla on myös erillisiä Dark Sky -versioita, jotka täyttävät hajavalolle asetetut tiukat vaatimukset (<1 %). CityClassic

gen2 -tuoteperhe on suunniteltu täysin modulaariseksi. Valaisimia on kahta kokoa, suuri ja pieni. Kumpaakin varten on reilun kokoinen katos. Molemmat valaisimet on saatavilla myös lyhtyversiona ilman katosta. Voit myös yhdistellä erilaisia mastoja ja kiinnikkeitä sovelluksesi erityistarpeiden mukaan. Asennus on erittäin yksinkertaista asennussovittimen IP-luokitellun pistoke-kantaliittimen ansiosta. Huollon helpottamiseksi ja valaisimen myöhempää päivittämistä varten liitälaitteen kansi voidaan irrottaa ilman työkaluja avaamalla vain kaksi ruostumattomasta teräksestä valmistettua pidikettä. Kytkentäalusta voidaan irrottaa helposti avaamalla kaksi kiinnitysruuvia, jolloin valaisin voidaan varustaa helposti ja nopeasti erittäin miellyttävän valon tuottavalla GentleBeam-kuvulla ja/tai taustavalolta suojaavalla BL2-häikäisysuojalla.

## Hyödyt

- Tasapainoinen ja ajattoman klassinen muotoilu.
- Saatavilla valaistuksen miellyttävyyttä parantavia lisävarusteita.
- Helppo asentaa, lyhtyosa avautuu ja sulkeutuu ilman työkaluja.
- Huoltotunniste.
- Optimoitu Dark Sky -versio täyttää erittäin tiukat hajavalovaatimukset.

## Applications

- Asuinalueiden kadut.
- Kaupunkialueet, kuten torit, puistot ja aukiot.
- Kävelykadut, jalkakäytävät ja pyörätiet.

## Versions

CityClassic gen2, BDP510



CityClassic gen2, BDP513



- Ostosalueet.
- Toimisto- ja teollisuusalueet.

## Ominaisuudet

- Energiatehokas ja optisesti tehokas LED-tekniikka
- Valaisimeen voidaan asentaa hajautettua valoa tuottava GentleBeam-kupu ja/tai taustavalolta suojaava BL2-häikäisysuoja.
- Zhaga-liitäntä varmistaa toimivuuden myös tulevaisuudessa.
- LEDGINE-O LED -alusta ja laaja optiikkavalikoima, joka sopii lähes kaikkiin käyttökohteisiin
- Koristeellinen ClearGuide LED -alusta on saatavilla lisävarusteena.

CityClassic gen2, BDP510



CityClassic gen2, BDP511



CityClassic gen2, BDP512



### Mittapiirros

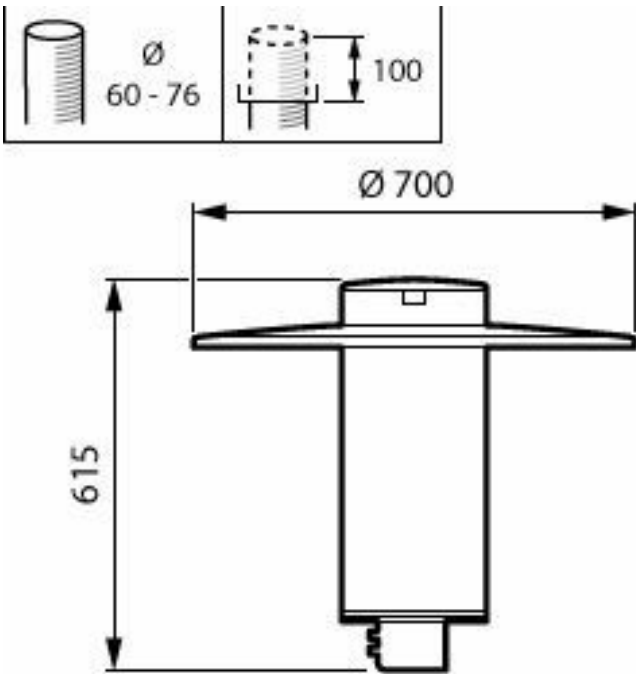

BDP510 LED24/740 DS50 CLO-DDF1 DGR 60P

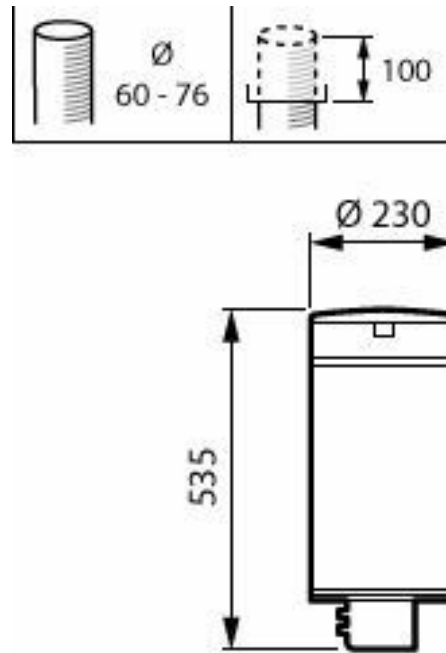

BDP513 LED30/730 DM50 DGR 60P

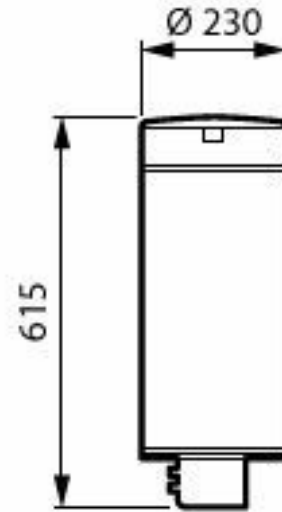
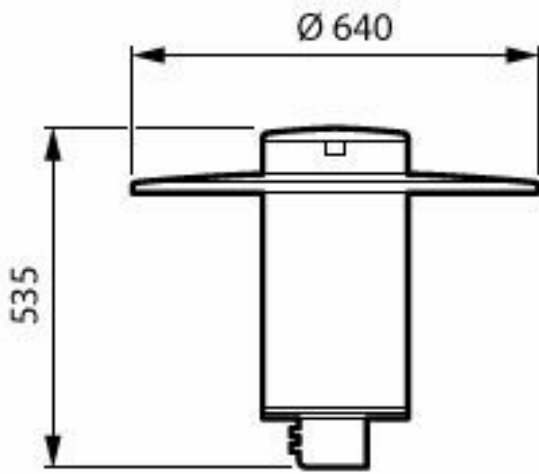
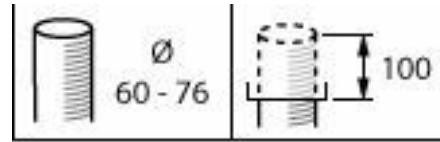
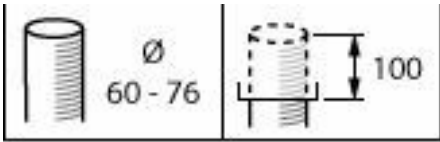

BDP512 LED24/727 DM32 II DGR 60P

BDP511 LED24/740 DS50 II CLO-DDF1 DGR 60

### Yleistä tietoa

Valonlähde vaihdettavissa	Kyllä
Liitäntälaitteiden lukumäärä	1 yksikkö
Liitäntälaitte sisältyy toimitukseen	Kyllä
Huoltotunniste	Kyllä

### Käyttö- ja sähkö tiedot

Ylijännitesuoja (yhteismuotoinen/differentiaali)	Ylijännitesuoja 6 kV (differentiaalimuoto ja yhteismuoto)
--	---

### Ohjausjärjestelmät ja himmennys

Enimmäishimmennystaso	10%
-----------------------	-----

### Mekaaniset tiedot ja runko

Suojausluokan koodi	IP66 [Pölytiivis, suojaus voimakkaalta vesisuihkulta]
Iskunkestävyysluokka	IK10 [20 J ilkivaltaa sietävä]
Vakiokallistuskulma pylvään päähän asennettaessa	0°
Vakiokallistuskulma varsiasennuksessa	-
Optiikan suojan tyyppi	Läpinäkyvä polykarbonaattikupu/-suoja

## Merkinnät ja luokitukset

Syttyvyysluokka	Soveltuu asennettavaksi normaalisti syttyville pinnoille
CE-merkintä	Kyllä

## Yleistä tietoa

Order Code	Full Product Name	Lampputuoteperheen koodi
912300024995	BDP510 LED24/740 DS50 CLO-DDF1 DGR CO 60	LED24
912300024998	BDP513 LED24/727 DM32 II DGR 60P	LED24
912300060135	BDP513 LED30/730 DM50 DGR 60P	LED30
912300024994	BDP510 LED24/740 DS50 CLO-DDF1 DGR 60P	LED24
912300060133	BDP510 LED24/730 DW50 DGR 60P	LED24
912300060134	BDP510 LED27/730 DS50 DGR 60P	LED27
912300060140	BDP510 LED20/730 DM12 II D11 GR-900 76P	LED20
912300060141	BDP510 LED30/740 DN10 II D24 DDF2 GR-900	LED30
912300060142	BDP510 LED24/830 DM12 BL2 II D11 GR-900	LED24
912300060143	BDP510 LED30/830 DM12 BL2 II D11 GR-900	LED30
912300024996	BDP511 LED24/740 DS50 II CLO-DDF1 DGR 60	LED24
912300024997	BDP512 LED24/727 DM32 II DGR 60P	LED24

## Valaistuksen tekniset tiedot

Order Code	Full Product Name	Ylöspäin suuntautuvan valovirran osuus (ULR)	Valovirta	Väri- lämpötila (nim.)	Väri- tois- toin- dek- si (CRI)	Valonläh- teen väri	Valaisimen valokeila	Optiikka (ulkova- laistus)
912300024995	BDP510 LED24/740 DS50 CLO-DDF1 DGR CO 60	0,0204	2 040 lm	4000 K	70	740 Neutral white	152° x 155°	Symmetrinen valonjako 50
912300024998	BDP513 LED24/727 DM32 II DGR 60P	0,0815	1 992 lm	2700 K	70	727 Warm white	4° - 58° x 149°	Keskileveä valonjako 32
912300060135	BDP513 LED30/730 DM50 DGR 60P	0,0488	2 430 lm	3000 K	70	730 Warm white	30° - 5° x 153°	Keskileveä valonjako 50
912300024994	BDP510 LED24/740 DS50 CLO-DDF1 DGR 60P	0,0204	2 040 lm	4000 K	70	740 Neutral white	152° x 155°	Symmetrinen valonjako 50
912300060133	BDP510 LED24/730 DW50 DGR 60P	0,0326	2 040 lm	3000 K	70	730 Warm white	12° - 29° x 152°	Leveä valonjako 50
912300060134	BDP510 LED27/730 DS50 DGR 60P	0,0204	2 295 lm	3000 K	70	730 Warm white	152° x 155°	Symmetrinen valonjako 50
912300060140	BDP510 LED20/730 DM12 II D11 GR-900 76P	0,0542	1 660 lm	3000 K	70	730 Warm white	88° x 157°	Keskileveä valonjako 12

Order Code	Full Product Name	Ylöspäin suuntautuvan valovirran osuus (ULR)	Valovirta	Väri- lämpötilä (nim.)	Väri- tois- toindeksi (CRI)	Valonlä- teen väri	Valaisimen valokeila	Optiikka (ulkova- laistus)
912300060141	BDP510 LED30/740 DN10 II D24 DDF2 GR-900	0,0672	2 460 lm	4000 K	70	740 Neutral white	12° - 59° x 158°	Kapea valonjako 10
912300060142	BDP510 LED24/830 DM12 BL2 II D11 GR-900	0,0447	1 992 lm	3000 K	80	830 Warm white	88° x 157°	Keskileveä valonjako 12
912300060143	BDP510 LED30/830 DM12 BL2 II D11 GR-900	0,0447	2 460 lm	3000 K	80	830 Warm white	88° x 157°	Keskileveä valonjako 12
912300024996	BDP511 LED24/740 DS50 II CLO-DDF1 DGR 60	0,0309	2 064 lm	4000 K	70	740 Neutral white	152° x 155°	Symmetrinen valonjako 50
912300024997	BDP512 LED24/727 DM32 II DGR 60P	0,0577	2 016 lm	2700 K	70	727 Warm white	4° - 58° x 149°	Keskileveä valonjako 32

## Käyttö- ja sähkö tiedot

Order Code	Full Product Name	Tehonkulutus
912300024995	BDP510 LED24/740 DS50 CLO-DDF1 DGR CO 60	14,8 W
912300024998	BDP513 LED24/727 DM32 II DGR 60P	17,4 W
912300060135	BDP513 LED30/730 DM50 DGR 60P	19,6 W
912300024994	BDP510 LED24/740 DS50 CLO-DDF1 DGR 60P	14,8 W
912300060133	BDP510 LED24/730 DW50 DGR 60P	15,8 W
912300060134	BDP510 LED27/730 DS50 DGR 60P	17,6 W
912300060140	BDP510 LED20/730 DM12 II D11 GR-900 76P	13,8 W
912300060141	BDP510 LED30/740 DN10 II D24 DDF2 GR-900	18,4 W
912300060142	BDP510 LED24/830 DM12 BL2 II D11 GR-900	18,8 W
912300060143	BDP510 LED30/830 DM12 BL2 II D11 GR-900	23,5 W
912300024996	BDP511 LED24/740 DS50 II CLO-DDF1 DGR 60	14,8 W
912300024997	BDP512 LED24/727 DM32 II DGR 60P	17,4 W

## Ohjausjärjestelmät ja himmennys

Order Code	Full Product Name	Himmennettävä
912300024995	BDP510 LED24/740 DS50 CLO-DDF1 DGR CO 60	Kyllä
912300024998	BDP513 LED24/727 DM32 II DGR 60P	Ei
912300060135	BDP513 LED30/730 DM50 DGR 60P	Ei
912300024994	BDP510 LED24/740 DS50 CLO-DDF1 DGR 60P	Kyllä
912300060133	BDP510 LED24/730 DW50 DGR 60P	Ei
912300060134	BDP510 LED27/730 DS50 DGR 60P	Ei
912300060140	BDP510 LED20/730 DM12 II D11 GR-900 76P	Kyllä

Order Code	Full Product Name	Himmennettävä
912300060141	BDP510 LED30/740 DN10 II D24 DDF2 GR-900	Kyllä
912300060142	BDP510 LED24/830 DM12 BL2 II D11 GR-900	Kyllä
912300060143	BDP510 LED30/830 DM12 BL2 II D11 GR-900	Kyllä
912300024996	BDP511 LED24/740 DS50 II CLO-DDF1 DGR 60	Kyllä
912300024997	BDP512 LED24/727 DM32 II DGR 60P	Ei

## Mekaaniset tiedot ja runko

Order Code	Full Product Name	Rungon väri
912300024995	BDP510 LED24/740 DS50 CLO-DDF1 DGR CO 60	Antrasiitti
912300024998	BDP513 LED24/727 DM32 II DGR 60P	Antrasiitti
912300060135	BDP513 LED30/730 DM50 DGR 60P	Antrasiitti
912300024994	BDP510 LED24/740 DS50 CLO-DDF1 DGR 60P	Antrasiitti
912300060133	BDP510 LED24/730 DW50 DGR 60P	Antrasiitti
912300060134	BDP510 LED27/730 DS50 DGR 60P	Antrasiitti
912300060140	BDP510 LED20/730 DM12 II D11 GR-900 76P	Harmaa
912300060141	BDP510 LED30/740 DN10 II D24 DDF2 GR-900	Harmaa
912300060142	BDP510 LED24/830 DM12 BL2 II D11 GR-900	Harmaa
912300060143	BDP510 LED30/830 DM12 BL2 II D11 GR-900	Harmaa
912300024996	BDP511 LED24/740 DS50 II CLO-DDF1 DGR 60	Antrasiitti
912300024997	BDP512 LED24/727 DM32 II DGR 60P	Antrasiitti

## Tuotetiedot

Order Code	Full Product Name	Tuoteperheen koodi
912300024995	BDP510 LED24/740 DS50 CLO-DDF1 DGR CO 60	BDP510
912300024998	BDP513 LED24/727 DM32 II DGR 60P	BDP513
912300060135	BDP513 LED30/730 DM50 DGR 60P	BDP513
912300024994	BDP510 LED24/740 DS50 CLO-DDF1 DGR 60P	BDP510
912300060133	BDP510 LED24/730 DW50 DGR 60P	BDP510
912300060134	BDP510 LED27/730 DS50 DGR 60P	BDP510
912300060140	BDP510 LED20/730 DM12 II D11 GR-900 76P	BDP510
912300060141	BDP510 LED30/740 DN10 II D24 DDF2 GR-900	BDP510
912300060142	BDP510 LED24/830 DM12 BL2 II D11 GR-900	BDP510
912300060143	BDP510 LED30/830 DM12 BL2 II D11 GR-900	BDP510
912300024996	BDP511 LED24/740 DS50 II CLO-DDF1 DGR 60	BDP511
912300024997	BDP512 LED24/727 DM32 II DGR 60P	BDP512

# Polar normal diagrams

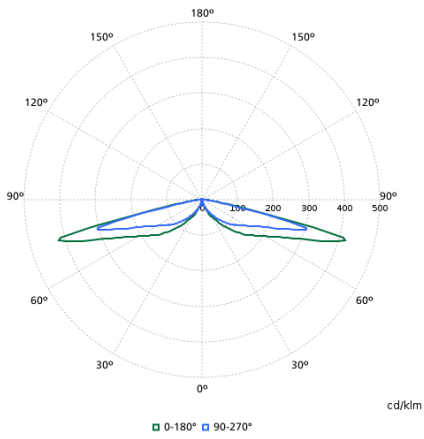

BDP510I - 912300024994

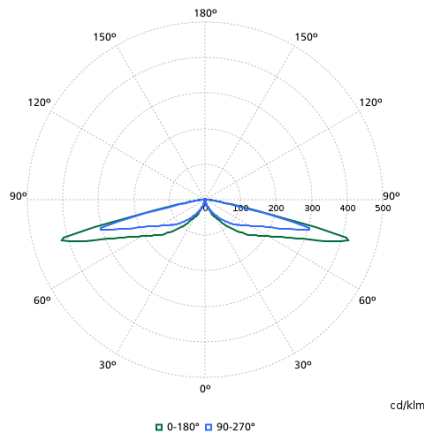

BDP510I - 912300024995

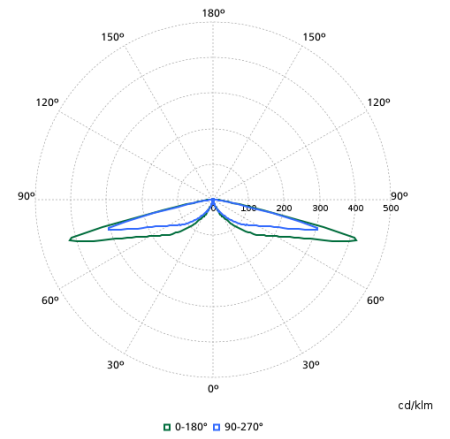

BDP510I - 912300024996

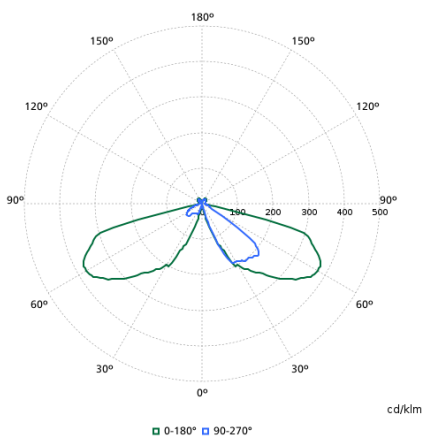

BDP510I - 912300024997

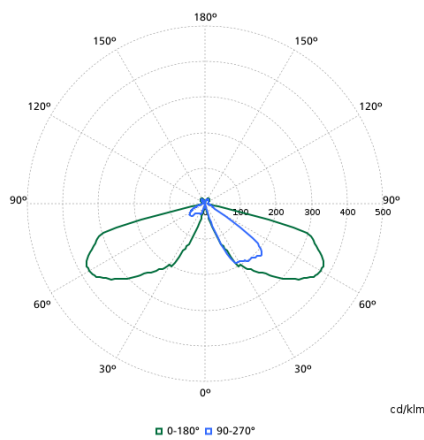

BDP510I - 912300024998

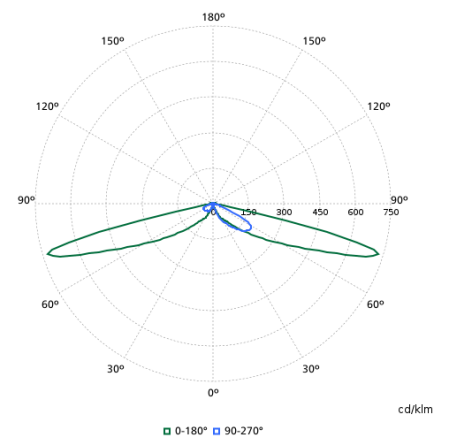

BDP510I - 912300060133

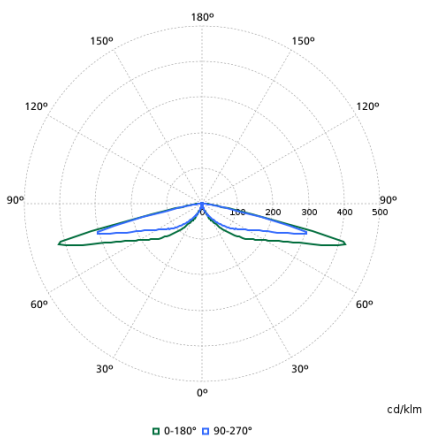

BDP510I - 912300060134

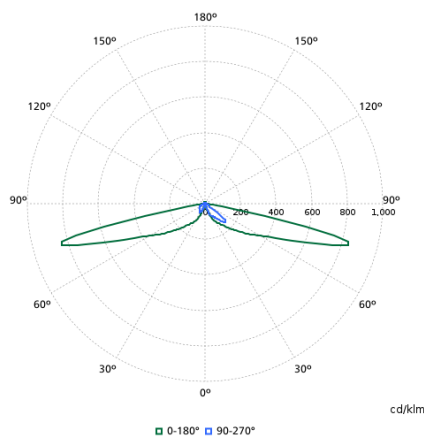

BDP510I - 912300060135

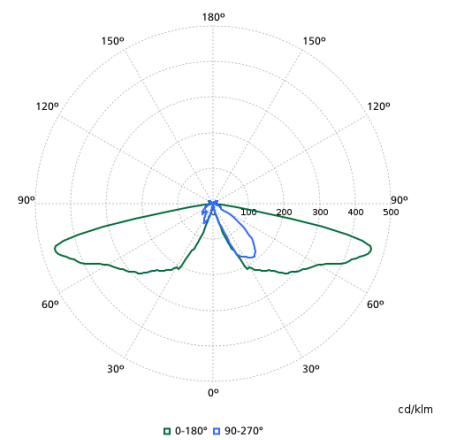

BDP510I - 912300060140

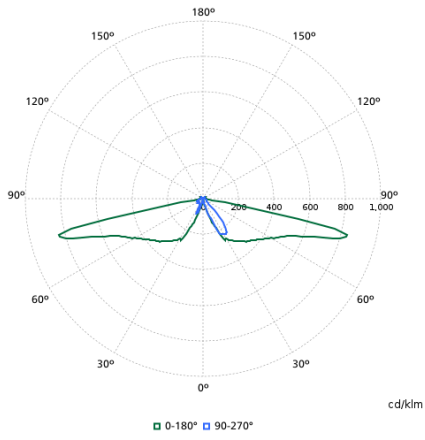

BDP510I - 912300060141