



Eine klassische Form, die sich die heutigen Technologien zunutze macht

CityClassic Gen2

Aufbauend auf den ikonischen Leuchten in Zylinderform, bietet CityClassic gen2 modernste LED-Technologie in Verbindung mit zukunftsfähigen Schnittstellen in einer umfangreichen Familie. Die Leuchtenfamilie ist mit der bekannten Philips Ledgine O LED-Plattform erhältlich. Durch Hinzufügen der optionalen GentleBeam-Abdeckung kann ein angenehmer Lichtkomfort erreicht werden. Bei der CityClassic plus gen2 kommt die einzigartige ClearGuide LED Plattform zum Einsatz, die nostalgisch die Zeiten imitiert, als Raster mit vertikalen Lampen verwendet wurden. Die Produktfamilie ist modular aufgebaut. Es gibt zwei Größen, groß und klein, beide mit einem großen Leuchtschirm in passender Größe. Beide Modelle können aber auch als Torch-Version ohne großen Leuchtschirm ausgewählt werden.

Vorteile

- Modulare Familie mit einer Vielzahl an Möglichkeiten
- Extrem einfaches Installations- und Wartungskonzept
- Spezielle Lichtrezepte und neuartige Optionen für einen erhöhten Sehkomfort

CityClassic Gen2

Merkmale

- Werkzeugloser Zugang zum Geräteraum
- Steckverbinder im Mastzopf für einen einfachen elektrischen Anschluss
- Spezielle optionale Lichtrezepte ermöglichen es die Ansprüche von Flora und Fauna besser zu berücksichtigen
- Unterstützt den Sehkomfort mit GentleBeam
- Klassisches Erscheinungsbild bei Nacht mit ClearGuide
- Ein optionaler Zahga-Sockel ermöglicht es die Lichtmanagementsoftware Interact City oder Sensoren zu verbinden

Anwendung

- Wohngebiete
- Städtische Bereiche wie Plätze, Parks und öffentliche Räume
- Geh- und Fahrradwege

Versions



CityClassic gen2, BDP510



CityClassic gen2, BDP511



CityClassic gen2, BDP512

Abmessungsskizzen

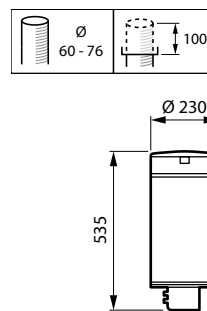
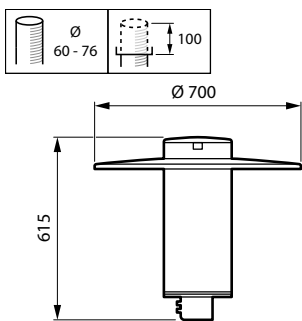

Abmessungsskizzen

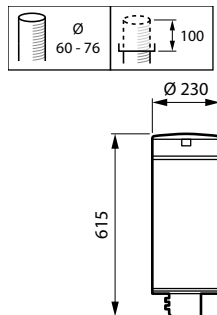
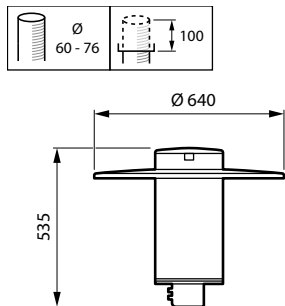

Allgemeine Informationen

Betriebsgerät inklusive	Ja
Lichtquelle austauschbar	Ja
Anzahl Betriebsgeräte	Einheit
Service Tag	Ja

Betrieb und Elektrik

Überspannungsschutz (allgemein/ differenziell)	Überspannungsschutz bis 6 kV im Gegentaktmodus und bis 6 kV im Gleichtaktmodus
---	---

Lichtregelung und Dimmen

Maximaler Dimmlevel	10%
---------------------	-----

Mechanik und Gehäuse

Typ optische Abdeckung	Transparente Polycarbonatwanne/-abdeckung
Schlagfestigkeit (IK)	IK10
Schutzart (IP)	IP66
Standardaufneigung Ansatzmontage	-
Standardaufneigung Aufsatzmontage	0°

Genehmigung und Anwendung

CE-Zeichen	Ja
Entflammbarkeitszeichen	Zur Montage auf normal entflammbare Oberflächen (F- Zeichen)

Allgemeine Informationen

Order Code	Full Product Name	Lampenfamiliencode
23288400	BDP510 LED24/740 DS50 CLO-DDF1 DGR CO 60	LED24
23291400	BDP513 LED24/727 DM32 II DGR 60P	LED24
24214200	BDP513 LED30/730 DM50 DGR 60P	LED30
23287700	BDP510 LED24/740 DS50 CLO-DDF1 DGR 60P	LED24
24212800	BDP510 LED24/730 DW50 DGR 60P	LED24
24213500	BDP510 LED27/730 DS50 DGR 60P	LED27
24219700	BDP510 LED20/730 DM12 II D11 GR-900 76P	LED20
24220300	BDP510 LED30/740 DN10 II D24 DDF2 GR-900	LED30
24221000	BDP510 LED24/830 DM12 BL2 II D11 GR-900	LED24
24222700	BDP510 LED30/830 DM12 BL2 II D11 GR-900	LED30
23289100	BDP511 LED24/740 DS50 II CLO-DDF1 DGR 60	LED24
23290700	BDP512 LED24/727 DM32 II DGR 60P	LED24

Lichttechnische Daten (1/2)

Order Code	Full Product Name	Ausstrahlungswinkel Leuchte	Farbe der Lichtquelle	Ähnlichste Farbtemperatur	Farbwiedergabefaktor (CRI)	Order Code	Full Product Name	Ausstrahlungswinkel Leuchte	Farbe der Lichtquelle	Ähnlichste Farbtemperatur	Farbwiedergabefaktor (CRI)
23288400	BDP510 LED24/740 DS50 CLO-DDF1 DGR CO 60	152° x 155°	740 Neutralweiß	4000 K	70	24220300	BDP510 LED30/740 DN10 II D24 DDF2 GR-900	12° - 59° x 158°	740 Neutralweiß	4000 K	70
23291400	BDP513 LED24/727 DM32 II DGR 60P	4° - 58° x 149°	727 Warmweiß	2700 K	70	24221000	BDP510 LED24/830 DM12 BL2 II D11 GR-900	88° x 157°	830 Warmweiß	3000 K	80
24214200	BDP513 LED30/730 DM50 DGR 60P	30° - 5° x 153°	730 Warmweiß	3000 K	70	24222700	BDP510 LED30/830 DM12 BL2 II D11 GR-900	88° x 157°	830 Warmweiß	3000 K	80
23287700	BDP510 LED24/740 DS50 CLO-DDF1 DGR 60P	152° x 155°	740 Neutralweiß	4000 K	70	23289100	BDP511 LED24/740 DS50 II CLO-DDF1 DGR 60	152° x 155°	740 Neutralweiß	4000 K	70
24212800	BDP510 LED24/730 DW50 DGR 60P	12° - 29° x 152°	730 Warmweiß	3000 K	70	23290700	BDP512 LED24/727 DM32 II DGR 60P	4° - 58° x 149°	727 Warmweiß	2700 K	70
24213500	BDP510 LED27/730 DS50 DGR 60P	152° x 155°	730 Warmweiß	3000 K	70						
24219700	BDP510 LED20/730 DM12 II D11 GR-900 76P	88° x 157°	730 Warmweiß	3000 K	70						

Lichttechnische Daten (2/2)

Order Code	Full Product Name	Lichtstrom	Optiktyp im Außenbereich	Nach oben gerichtete Lichtstromrate
23288400	BDP510 LED24/740 DS50 CLO-DDF1 DGR CO 60	2.040 lm	Lichtverteilung symmetrisch 50	0,0204
23291400	BDP513 LED24/727 DM32 II DGR 60P	1.992 lm	Mittlere Lichtverteilung 32	0,0815
24214200	BDP513 LED30/730 DM50 DGR 60P	2.430 lm	Mittlere Lichtverteilung 50	0,0488
23287700	BDP510 LED24/740 DS50 CLO-DDF1 DGR 60P	2.040 lm	Lichtverteilung symmetrisch 50	0,0204
24212800	BDP510 LED24/730 DW50 DGR 60P	2.040 lm	Breitstrahlend 50	0,0326

Order Code	Full Product Name	Lichtstrom	Optiktyp im Außenbereich	Nach oben gerichtete Lichtstromrate
24213500	BDP510 LED27/730 DS50 DGR 60P	2.295 lm	Lichtverteilung symmetrisch 50	0,0204
24219700	BDP510 LED20/730 DM12 II D11 GR-900 76P	1.660 lm	Mittlere Lichtverteilung 12	0,0542
24220300	BDP510 LED30/740 DN10 II D24 DDF2 GR-900	2.460 lm	Lichtverteilung engstrahlend 10	0,0672
24221000	BDP510 LED24/830 DM12 BL2 II D11 GR-900	1.992 lm	Mittlere Lichtverteilung 12	0,0447

Order Code	Full Product Name	Lichtstrom	Optiktyp im		Nach oben
			Außenbereich	Lichtstromrate	gerichtete
24222700	BDP510 LED30/830 DM12 BL2 II D11 GR-900	2.460 lm	Mittlere	Lichtverteilung 12	0,0447
23289100	BDP511 LED24/740 DS50 II CLO-DDF1 DGR 60	2.064 lm	Lichtverteilung	symmetrisch 50	0,0309

Order Code	Full Product Name	Lichtstrom	Optiktyp im		Nach oben
			Außenbereich	Lichtstromrate	gerichtete
23290700	BDP512 LED24/727 DM32 II DGR 60P	2.016 lm	Mittlere	Lichtverteilung 32	0,0577

Betrieb und Elektrik

Order Code	Full Product Name	Systemleistung
23288400	BDP510 LED24/740 DS50 CLO-DDF1 DGR CO 60	14,8 W
23291400	BDP513 LED24/727 DM32 II DGR 60P	17,4 W
24214200	BDP513 LED30/730 DM50 DGR 60P	19,6 W
23287700	BDP510 LED24/740 DS50 CLO-DDF1 DGR 60P	14,8 W
24212800	BDP510 LED24/730 DW50 DGR 60P	15,8 W
24213500	BDP510 LED27/730 DS50 DGR 60P	17,6 W

Order Code	Full Product Name	Systemleistung
24219700	BDP510 LED20/730 DM12 II D11 GR-900 76P	13,8 W
24220300	BDP510 LED30/740 DN10 II D24 DDF2 GR-900	18,4 W
24221000	BDP510 LED24/830 DM12 BL2 II D11 GR-900	18,8 W
24222700	BDP510 LED30/830 DM12 BL2 II D11 GR-900	23,5 W
23289100	BDP511 LED24/740 DS50 II CLO-DDF1 DGR 60	14,8 W
23290700	BDP512 LED24/727 DM32 II DGR 60P	17,4 W

Lichtregelung und Dimmen

Order Code	Full Product Name	Dimmbar
23288400	BDP510 LED24/740 DS50 CLO-DDF1 DGR CO 60	Ja
23291400	BDP513 LED24/727 DM32 II DGR 60P	Nein
24214200	BDP513 LED30/730 DM50 DGR 60P	Nein
23287700	BDP510 LED24/740 DS50 CLO-DDF1 DGR 60P	Ja
24212800	BDP510 LED24/730 DW50 DGR 60P	Nein
24213500	BDP510 LED27/730 DS50 DGR 60P	Nein

Order Code	Full Product Name	Dimmbar
24219700	BDP510 LED20/730 DM12 II D11 GR-900 76P	Ja
24220300	BDP510 LED30/740 DN10 II D24 DDF2 GR-900	Ja
24221000	BDP510 LED24/830 DM12 BL2 II D11 GR-900	Ja
24222700	BDP510 LED30/830 DM12 BL2 II D11 GR-900	Ja
23289100	BDP511 LED24/740 DS50 II CLO-DDF1 DGR 60	Ja
23290700	BDP512 LED24/727 DM32 II DGR 60P	Nein

Mechanik und Gehäuse

Order Code	Full Product Name	Gehäusefarbe
23288400	BDP510 LED24/740 DS50 CLO-DDF1 DGR CO 60	Anthrazit
23291400	BDP513 LED24/727 DM32 II DGR 60P	Anthrazit
24214200	BDP513 LED30/730 DM50 DGR 60P	Anthrazit
23287700	BDP510 LED24/740 DS50 CLO-DDF1 DGR 60P	Anthrazit
24212800	BDP510 LED24/730 DW50 DGR 60P	Anthrazit
24213500	BDP510 LED27/730 DS50 DGR 60P	Anthrazit

Order Code	Full Product Name	Gehäusefarbe
24219700	BDP510 LED20/730 DM12 II D11 GR-900 76P	Grau
24220300	BDP510 LED30/740 DN10 II D24 DDF2 GR-900	Grau
24221000	BDP510 LED24/830 DM12 BL2 II D11 GR-900	Grau
24222700	BDP510 LED30/830 DM12 BL2 II D11 GR-900	Grau
23289100	BDP511 LED24/740 DS50 II CLO-DDF1 DGR 60	Anthrazit
23290700	BDP512 LED24/727 DM32 II DGR 60P	Anthrazit

Produktdaten

Order Code	Full Product Name	Produktfamiliencode
23288400	BDP510 LED24/740 DS50 CLO-DDF1 DGR CO 60	BDP510
23291400	BDP513 LED24/727 DM32 II DGR 60P	BDP513
24214200	BDP513 LED30/730 DM50 DGR 60P	BDP513
23287700	BDP510 LED24/740 DS50 CLO-DDF1 DGR 60P	BDP510
24212800	BDP510 LED24/730 DW50 DGR 60P	BDP510
24213500	BDP510 LED27/730 DS50 DGR 60P	BDP510

Order Code	Full Product Name	Produktfamiliencode
24219700	BDP510 LED20/730 DM12 II D11 GR-900 76P	BDP510
24220300	BDP510 LED30/740 DN10 II D24 DDF2 GR-900	BDP510
24221000	BDP510 LED24/830 DM12 BL2 II D11 GR-900	BDP510
24222700	BDP510 LED30/830 DM12 BL2 II D11 GR-900	BDP510
23289100	BDP511 LED24/740 DS50 II CLO-DDF1 DGR 60	BDP511
23290700	BDP512 LED24/727 DM32 II DGR 60P	BDP512

Polar Wide Diagrams

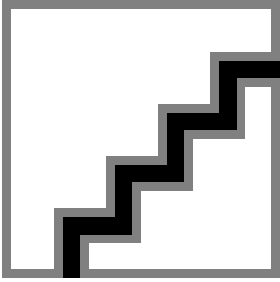

Polar Normal (separate) - BDP510I - 912300024994

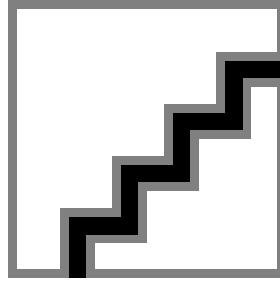

Polar Normal (separate) - BDP510I - 912300024995

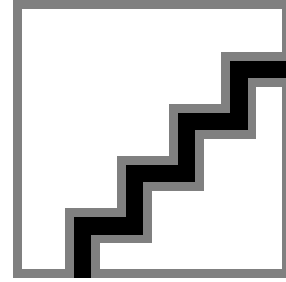

Polar Normal (separate) - BDP510I - 912300024996

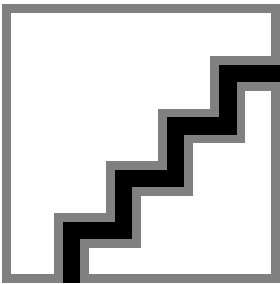

Polar Normal (separate) - BDP510I - 912300024997

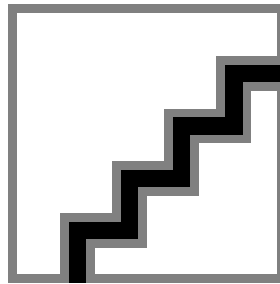

Polar Normal (separate) - BDP510I - 912300024998

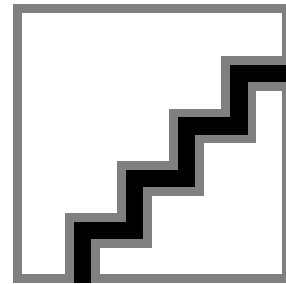

Polar Normal (separate) - BDP510I - 912300060133

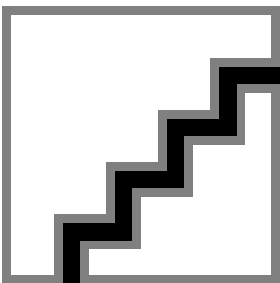

Polar Normal (separate) - BDP510I - 912300060134

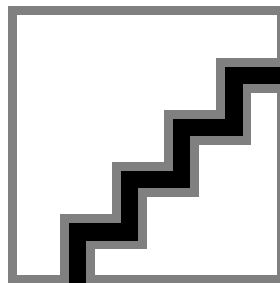

Polar Normal (separate) - BDP510I - 912300060135

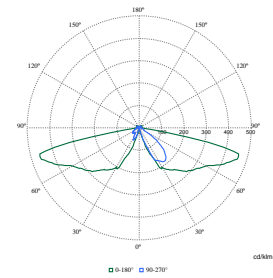

Polar Normal (separate) - BDP510I - 912300060140

Polar Wide Diagrams

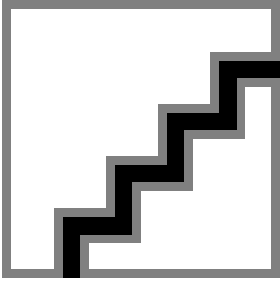

Polar Normal (separate) - BDP510I -
912300060141

