



TownTune Central Post Top – aj na ulici ako doma

TownTune Central Post-Top

TownTune je rad svetidiel, ktoré možno použiť v existujúcich, ako aj v novo vznikajúcich mestských priestoroch. Ponúka všetky najnovšie inovácie v oblasti osvetlenia, z hľadiska výkonu, svetelnej kvality a konektivity. Rad Philips TownTune tvoria tri prvky. Každý z týchto prvkov možno prispôsobiť vďaka výberu rôznych tvarov telesa a voliteľného dekoratívneho krúžka dodávaného v dvoch farbách. Pomocou týchto možností si vytvoríte osobitný svetelný podpis a dosiahnete špecifickú identitu jednotlivých štvrtí a miest. Rad svetidiel je tiež vybavený servisným štítkom Philips založeným na QR kóde, ktorá pomáha pri montáži a údržbe a umožňuje vytvorenie digitálnej knižnice osvetľovacích zariadení a náhradných súčastí. Rad TownTune využíva optimalizovanú osvetľovaciu platformu Philips Ledgine, ktorá je zárukou, že ulice budú vždy správne osvetlené v správnom smere. Vďaka vlastnosti SR (System Ready) je rad TownTune pripravený na budúce zmeny a spáročovanie so samostatným a pokročilým softvérovými aplikáciami v oblasti riadenia a osvetľovania, ako je napríklad Interact City.

Výhody

- Poskytuje vizuálny komfort a príjemné osvetlenie v mestských priestoroch vďaka špeciálne navrhutej optike
- Jednoduchý a čistý dizajn umožňuje integráciu osvetlenia do rôznych mestských prostredí a prispôsobenie s využitím širokého radu príslušenstva. Mestá si tak môžu vytvoriť vlastný svetelný podpis, ktorý sa môže stať časťou mestského vybavenia aj v ktorúkoľvek dennú dobu
- Má široké použitie a ponúka skvelý výkon vďaka najmodernejšej platforme Ledgine LED, zároveň sprístupňuje rôzne možnosti vyžarovania svetla
- Jednoduchý servis vďaka servisnému štítku Philips a pripravenosť na spáročovanie s riadiacimi systémami osvetlenia a softvérovými aplikáciami prostredníctvom objímky Philips SR (System Ready)

TownTune Central Post-Top

Vlastnosti

- Optimalizované celkové náklady na vlastníctvo a možnosť udržiavaného svetelného toku (CLO)
- Výnimočná kvalita svetla vďaka optimalizovanej platforme Philips Ledgine. Možná je aj ďalšia optimalizácia v nástroji L-Tune
- Výber z rôznych tvarov telesa (kužel, klenba), voľba dekoratívneho krúžka a farby (číra a zlatá)
- Pripravené na spárovanie so samostatnými riadiacimi systémami osvetlenia, ako sú LumiStep, DynaDimmer a LineSwitch a pokročilé systémové a softvérové použitie, ako je napríklad Interact City
- Široká ponuka svetelných tokov od 1 200 až do 10 000 lúmenov
- Výber teploty chromatickosti: 3 000 K (teplá biela) alebo 4 000 K (neutrálna biela)
- Dlhá životnosť 100 000 hodín pri minimálnej L85
- Prístup k predradníku cez kryt predradníka na vrchole svietidla
- Vhodné na novú montáž aj výmenu
- Odolné proti vandalizmu (IK10) a vysoká ochrana pred priesakom (IP66)

Aplikácie

- Mestské a obytné zóny
- Cestičky pre cyklistov, chodníky, priechody pre chodcov
- Centrá miest a námestia
- Parkoviská

Rozmerový obrázok

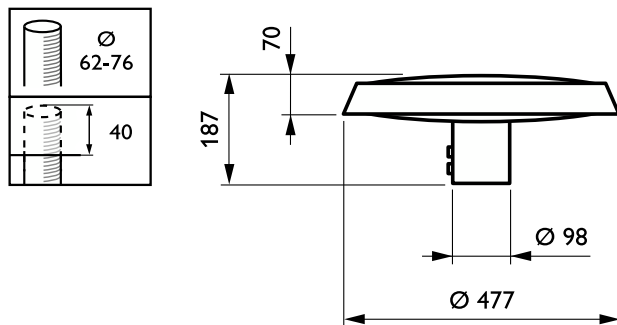

TownTune Central Post-Top

Všeobecné informácie

Vrátane napájacia	Áno
Vymeniteľný svetelný zdroj	Áno
Počet jednotiek predradníka	1 jednotka
Servisná značka	Áno

Svetelné technické

Pomer svetla vyžarovaného nahor	0
---------------------------------	---

Prevádzkové a elektrické

Ochrana pred prepätím (bežný/diferenciálny režim)	Štandardná úroveň prepäťovej ochrany
---	--------------------------------------

Ovládanie a stmievanie

Maximálna úroveň stmievania	10%
-----------------------------	-----

Mechanické časti a teleso

Typ optického krytu	Polykarbonátová optika/kryt, odolná proti UV žiareniu
Farba telesa	Sivá
Kód krytia IP (mechanický náraz)	IK10
Krytie IP	IP66
Štandardný uhol sklonu od bočného otvoru	-
Štandardný uhol sklonu od vrchu stĺpa	0°

Schválenie a použitie

Značka CE	Áno
Značka horľavosti	Na montáž na bežne horľavých povrchoch

Výkon v priebehu času (súlad s požiadavkami IEC)

Poruchovosť napájacia pri 5 000 h	0,5 %
-----------------------------------	-------

Údaje o produkte

Kód radu produktov	BDP260
--------------------	--------

Všeobecné informácie

Order Code	Full Product Name	Kód radu svetelného zdroja
49024900	BDP260 LED39-4S/830 DM50 CLO DDF3 62P	LED39
49028700	BDP260 LED14-4S/740 DW10 CLO SRTB 76P	LED14
49455100	BDP260 LED35-4S/830 DW50 62P	LED35
49456800	BDP260 LED79-4S/740 DM30 62P	LED79
86490300	BDP260 LED39-4S/830 II DS50 62P	LED39
86491000	BDP260 LED39-4S/740 II DS50 62P	LED39
86492700	BDP260 LED39-4S/830 II DM10 62P	LED39
86494100	BDP260 LED39-4S/830 II DW10 62P	LED39
86496500	BDP260 LED50-4S/830 II DS50 62P	LED50
86497200	BDP260 LED50-4S/740 II DS50 62P	LED50
86498900	BDP260 LED50-4S/830 II DM10 62P	LED50
86499600	BDP260 LED50-4S/740 II DM10 62P	LED50
86500900	BDP260 LED50-4S/830 II DW10 62P	LED50
86501600	BDP260 LED50-4S/740 II DW10 62P	LED50
86502300	BDP260 LED74-4S/830 II DS50 62P	LED74
86503000	BDP260 LED74-4S/740 II DS50 62P	LED74
86504700	BDP260 LED74-4S/830 II DM10 62P	LED74
86505400	BDP260 LED74-4S/740 II DM10 62P	LED74
86506100	BDP260 LED74-4S/830 II DW10 62P	LED74
86507800	BDP260 LED74-4S/740 II DW10 62P	LED74
89449800	BDP260 LED100/740 PSR II DS50 PCC DGR 62	LED100

Svetelné technické (1/2)

Order Code	Full Product Name	Rozptyl svetelného lúča svietidla	Farba svetelného zdroja	Náhradná teplota chromatickosti (nom.)	Index podania farieb (CRI)
49024900	BDP260 LED39-4S/830 DM50 CLO DDF3 62P	30° - 5° x 153°	830 teplá biela	3000 K	80

Order Code	Full Product Name	Rozptyl svetelného lúča svietidla	Farba svetelného zdroja	Náhradná teplota chromatickosti (nom.)	Index podania farieb (CRI)
49028700	BDP260 LED14-4S/740 DW10 CLO SRTB 76P	7° - 52° x 150°	740 neutrálna biela	4000 K	70

TownTune Central Post-Top

Order Code	Full Product Name	Rozptyl svetelného lúča svietidla	Farba svetelného zdroja	Náhradná teplota chromatickosti (nom.)	Index podania farieb (CRI)
49455100	BDP260 LED35-4S/830 DW50 62P	23° - 8° x 152°	830 teplá biela	3000 K	80
49456800	BDP260 LED79-4S/740 DM30 62P	4° - 57° x 149°	740 neutrálna biela	4000 K	70
86490300	BDP260 LED39-4S/830 II DS50 62P	152° x 155°	830 teplá biela	3000 K	80
86491000	BDP260 LED39-4S/740 II DS50 62P	152° x 155°	740 neutrálna biela	4000 K	70
86492700	BDP260 LED39-4S/830 II DM10 62P	77° - 11° x 156°	830 teplá biela	3000 K	80
86494100	BDP260 LED39-4S/830 II DW10 62P	7° - 52° x 150°	830 teplá biela	3000 K	80
86496500	BDP260 LED50-4S/830 II DS50 62P	152° x 155°	830 teplá biela	3000 K	80
86497200	BDP260 LED50-4S/740 II DS50 62P	152° x 155°	740 neutrálna biela	4000 K	70
86498900	BDP260 LED50-4S/830 II DM10 62P	77° - 11° x 156°	830 teplá biela	3000 K	80
86499600	BDP260 LED50-4S/740 II DM10 62P	77° - 11° x 156°	740 neutrálna biela	4000 K	70

Order Code	Full Product Name	Rozptyl svetelného lúča svietidla	Farba svetelného zdroja	Náhradná teplota chromatickosti (nom.)	Index podania farieb (CRI)
86500900	BDP260 LED50-4S/830 II DW10 62P	7° - 52° x 150°	830 teplá biela	3000 K	80
86501600	BDP260 LED50-4S/740 II DW10 62P	7° - 52° x 150°	740 neutrálna biela	4000 K	70
86502300	BDP260 LED74-4S/830 II DS50 62P	152° x 155°	830 teplá biela	3000 K	80
86503000	BDP260 LED74-4S/740 II DS50 62P	152° x 155°	740 neutrálna biela	4000 K	70
86504700	BDP260 LED74-4S/830 II DM10 62P	77° - 11° x 156°	830 teplá biela	3000 K	80
86505400	BDP260 LED74-4S/740 II DM10 62P	77° - 11° x 156°	740 neutrálna biela	4000 K	70
86506100	BDP260 LED74-4S/830 II DW10 62P	7° - 52° x 150°	830 teplá biela	3000 K	80
86507800	BDP260 LED74-4S/740 II DW10 62P	7° - 52° x 150°	740 neutrálna biela	4000 K	70
89449800	BDP260 LED100/740 PSR II DS50 PCC DGR 62	152° x 155°	740 neutrálna biela	4000 K	70

Svetelné technické (2/2)

Order Code	Full Product Name	Svetelný tok	Počet svetelných zdrojov	Typ optiky, exteriér
49024900	BDP260 LED39-4S/830 DM50 CLO DDF3 62P	2 546 lm	-	Stredné vyžarovanie 50
49028700	BDP260 LED14-4S/740 DW10 CLO SRTB 76P	1 078 lm	-	Široké vyžarovanie 10
49455100	BDP260 LED35-4S/830 DW50 62P	2 380 lm	-	Široké vyžarovanie 50
49456800	BDP260 LED79-4S/740 DM30 62P	5 760 lm	-	Stredné vyžarovanie 30
86490300	BDP260 LED39-4S/830 II DS50 62P	2 769 lm	-	Symetrické vyžarovanie 50
86491000	BDP260 LED39-4S/740 II DS50 62P	2 808 lm	-	Symetrické vyžarovanie 50

Order Code	Full Product Name	Svetelný tok	Počet svetelných zdrojov	Typ optiky, exteriér
86492700	BDP260 LED39-4S/830 II DM10 62P	2 769 lm	-	Stredné vyžarovanie 10
86494100	BDP260 LED39-4S/830 II DW10 62P	2 925 lm	-	Široké vyžarovanie 10
86496500	BDP260 LED50-4S/830 II DS50 62P	3 500 lm	-	Symetrické vyžarovanie 50
86497200	BDP260 LED50-4S/740 II DS50 62P	3 550 lm	-	Symetrické vyžarovanie 50
86498900	BDP260 LED50-4S/830 II DM10 62P	3 500 lm	-	Stredné vyžarovanie 10
86499600	BDP260 LED50-4S/740 II DM10 62P	3 550 lm	-	Stredné vyžarovanie 10

TownTune Central Post-Top

Order Code	Full Product Name	Svetelný tok	Počet svetelných zdrojov	Typ optiky, exteriér
86500900	BDP260 LED50-4S/830 II DW10 62P	3 700 lm	-	Široké vyžarovanie 10
86501600	BDP260 LED50-4S/740 II DW10 62P	3 750 lm	-	Široké vyžarovanie 10
86502300	BDP260 LED74-4S/830 II DS50 62P	5 106 lm	-	Symetrické vyžarovanie 50
86503000	BDP260 LED74-4S/740 II DS50 62P	5 254 lm	-	Symetrické vyžarovanie 50
86504700	BDP260 LED74-4S/830 II DM10 62P	5 106 lm	-	Stredné vyžarovanie 10

Order Code	Full Product Name	Svetelný tok	Počet svetelných zdrojov	Typ optiky, exteriér
86505400	BDP260 LED74-4S/740 II DM10 62P	5 254 lm	-	Stredné vyžarovanie 10
86506100	BDP260 LED74-4S/830 II DW10 62P	5 402 lm	-	Široké vyžarovanie 10
86507800	BDP260 LED74-4S/740 II DW10 62P	5 550 lm	-	Široké vyžarovanie 10
89449800	BDP260 LED100/740 PSR II DS50 PCC DGR 62	6 900 lm	40	Symetrické vyžarovanie 50

Prevádzkové a elektrické

Order Code	Full Product Name	Spotreba
49024900	BDP260 LED39-4S/830 DM50 CLO DDF3 62P	30 W
49028700	BDP260 LED14-4S/740 DW10 CLO SRTB 76P	9,3 W
49455100	BDP260 LED35-4S/830 DW50 62P	27,5 W
49456800	BDP260 LED79-4S/740 DM30 62P	46 W
86490300	BDP260 LED39-4S/830 II DS50 62P	31 W
86491000	BDP260 LED39-4S/740 II DS50 62P	24 W
86492700	BDP260 LED39-4S/830 II DM10 62P	31 W
86494100	BDP260 LED39-4S/830 II DW10 62P	31 W
86496500	BDP260 LED50-4S/830 II DS50 62P	40,5 W
86497200	BDP260 LED50-4S/740 II DS50 62P	31 W
86498900	BDP260 LED50-4S/830 II DM10 62P	40,5 W

Order Code	Full Product Name	Spotreba
86499600	BDP260 LED50-4S/740 II DM10 62P	31 W
86500900	BDP260 LED50-4S/830 II DW10 62P	40,5 W
86501600	BDP260 LED50-4S/740 II DW10 62P	31 W
86502300	BDP260 LED74-4S/830 II DS50 62P	56 W
86503000	BDP260 LED74-4S/740 II DS50 62P	43 W
86504700	BDP260 LED74-4S/830 II DM10 62P	56 W
86505400	BDP260 LED74-4S/740 II DM10 62P	43 W
86506100	BDP260 LED74-4S/830 II DW10 62P	56 W
86507800	BDP260 LED74-4S/740 II DW10 62P	43 W
89449800	BDP260 LED100/740 PSR II DS50 PCC DGR 62	59 W

Ovládanie a stmievanie

Order Code	Full Product Name	Stmievatelné
49024900	BDP260 LED39-4S/830 DM50 CLO DDF3 62P	Áno
49028700	BDP260 LED14-4S/740 DW10 CLO SRTB 76P	Áno
49455100	BDP260 LED35-4S/830 DW50 62P	Nie
49456800	BDP260 LED79-4S/740 DM30 62P	Nie
86490300	BDP260 LED39-4S/830 II DS50 62P	Nie
86491000	BDP260 LED39-4S/740 II DS50 62P	Nie
86492700	BDP260 LED39-4S/830 II DM10 62P	Nie
86494100	BDP260 LED39-4S/830 II DW10 62P	Nie
86496500	BDP260 LED50-4S/830 II DS50 62P	Nie
86497200	BDP260 LED50-4S/740 II DS50 62P	Nie
86498900	BDP260 LED50-4S/830 II DM10 62P	Nie

Order Code	Full Product Name	Stmievatelné
86499600	BDP260 LED50-4S/740 II DM10 62P	Nie
86500900	BDP260 LED50-4S/830 II DW10 62P	Nie
86501600	BDP260 LED50-4S/740 II DW10 62P	Nie
86502300	BDP260 LED74-4S/830 II DS50 62P	Nie
86503000	BDP260 LED74-4S/740 II DS50 62P	Nie
86504700	BDP260 LED74-4S/830 II DM10 62P	Nie
86505400	BDP260 LED74-4S/740 II DM10 62P	Nie
86506100	BDP260 LED74-4S/830 II DW10 62P	Nie
86507800	BDP260 LED74-4S/740 II DW10 62P	Nie
89449800	BDP260 LED100/740 PSR II DS50 PCC DGR 62	Áno

Polar Wide Diagrams

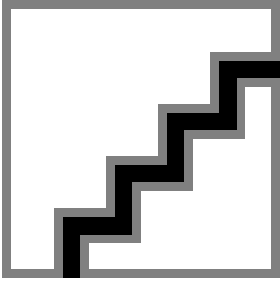

Polar Normal (separate) - BDP2601 -
912300024155

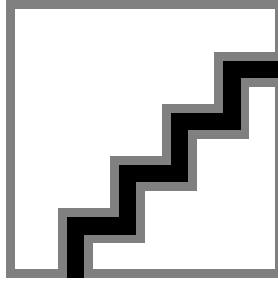

Polar Normal (separate) - BDP2601 -
912300024159

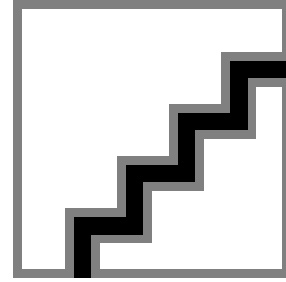

Polar Normal (separate) - BDP2601 -
912300024173

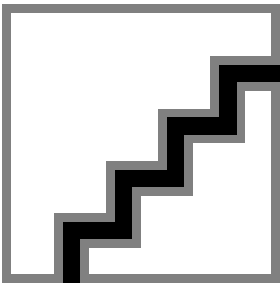

Polar Normal (separate) - BDP2601 -
912300024172

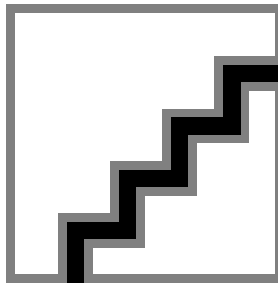

Polar Normal (separate) - BDP2601 -
912300024255

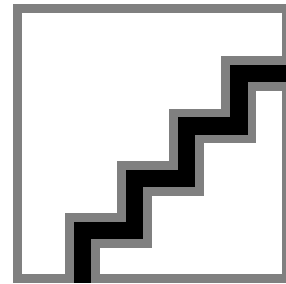

Polar Normal (separate) - BDP2601 -
912300024253

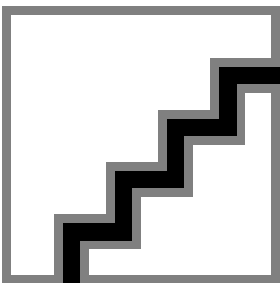

Polar Normal (separate) - BDP2601 -
912300024257

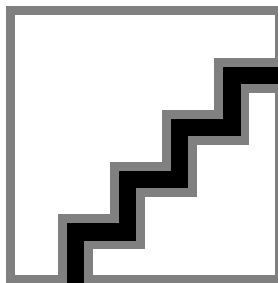

Polar Normal (separate) - BDP2601 -
912300024254

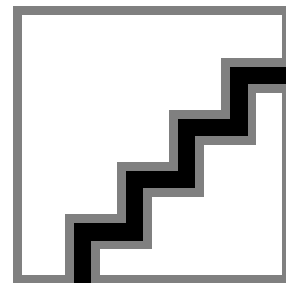

Polar Normal (separate) - BDP2601 -
912300024262

TownTune Central Post-Top

Polar Wide Diagrams

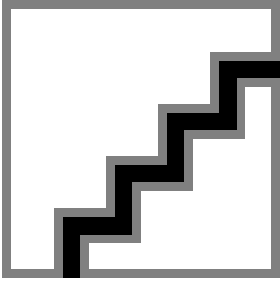

Polar Normal (separate) - BDP2601 -
912300024259

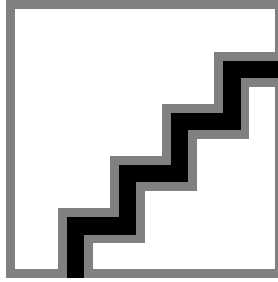

Polar Normal (separate) - BDP2601 -
912300024263

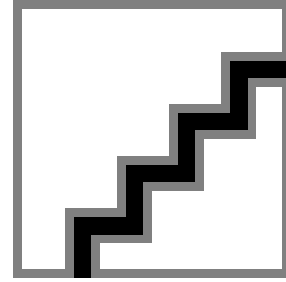

Polar Normal (separate) - BDP2601 -
912300024264

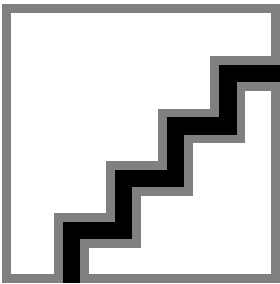

Polar Normal (separate) - BDP2601 -
912300024260

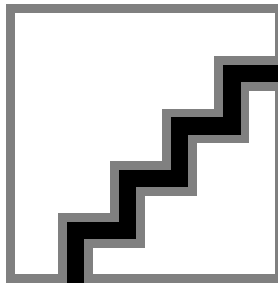

Polar Normal (separate) - BDP2601 -
912300024261

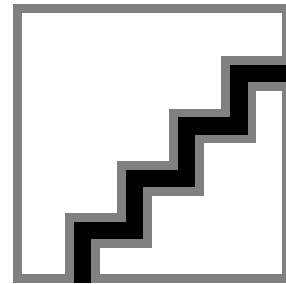

Polar Normal (separate) - BDP2601 -
912300024265

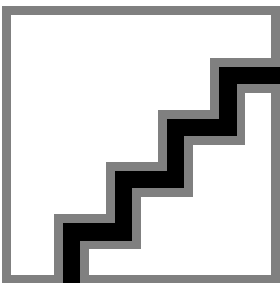

Polar Normal (separate) - BDP2601 -
912300024267

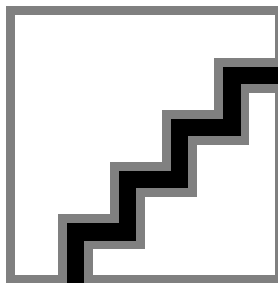

Polar Normal (separate) - BDP2601 -
912300024268

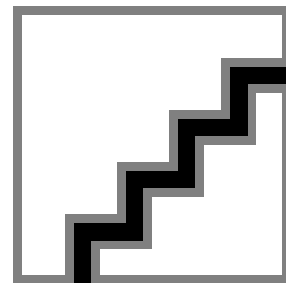

Polar Normal (separate) - BDP2601 -
912300024270

TownTune Central Post-Top

Polar Wide Diagrams

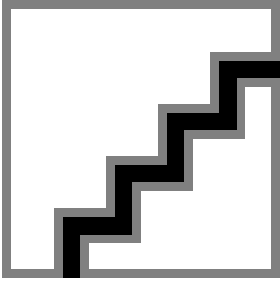

Polar Normal (separate) - BDP2601 -
912300024269

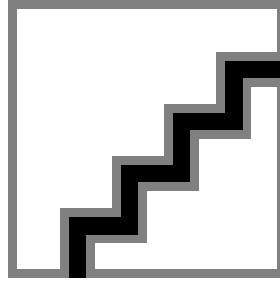

Polar Normal (separate) - BDP2601 -
912300024266

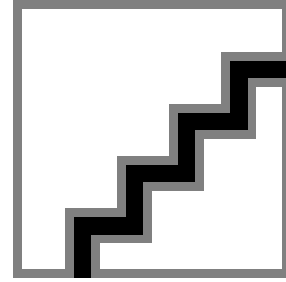

Polar Normal (separate) - BDP2601 -
912300024564

