



TownGuide Performer

BDP100













TownGuide Performer – flexibilný a moderný dizajn pre všetky spôsoby použitia

Rodina svietidiel TownGuide Performer pozostáva zo šiestich rozpoznateľných, no zároveň moderných tvarov: plochý kužeľ, miska, klasický kužeľ, klasické T, T a Tzero. Každé svietidlo má možnosť výberu čírej (PCC), priesvitnej (PCTR) alebo matnej (PCF) misky (okrem Tzero, ktoré je dostupné iba s čírou miskou). Vďaka širokej škále svetelných tokov, neutrálne bielym alebo teplým bielym LED svetelným zdrojom a širokej škále špecializovanej optiky pre nižšie montážne výšky je jednoduché vybrať si verziu, ktorá najlepšie vyhovuje špecifickým požiadavkám vášho projektu. To všetko v kombinácii s dlhou životnosťou 100 000 prevádzkových hodín. Okrem toho má TownGuide Performer rôzne možnosti ovládacieho systému, vďaka ktorým sa toto svietidlo môže stať neoddeliteľnou súčasťou inteligentných programov na znižovanie

spotreby energie. Patria sem samostatné ovládanie stmievania LumiStep, DynaDimmer a LineSwitch, skupinové ovládanie Coded Mains až po bezproblémové diaľkové pripojenie so softvérom na správu osvetlenia Interact. Inštalácia je jednoduchá. Vďaka bajonetovému píšťalovému konektoru s priechodkou integrovanou v prírubе nie je pri montáži potrebné svietidlo vôbec otvárať. Aplikácia Signify Service tag ponúka priamy prístup ku všetkým relevantným údajom, čím sa zabezpečuje aj jednoduchá údržba. Vynaložili sme maximálne úsilie, aby boli celkové náklady na vlastníctvo (TCO) svietidla čo najzaujímavejšie. A keďže TownGuide Performer je špecializované LED svietidlo kompatibilné s rôznymi riadiacimi systémami, v porovnaní s konvenčným osvetlením dosahuje značné úspory nákladov na energiu a údržbu.

Výhody

- Ponuka LED svetelných zdrojov, farieb svetla (2 700 K, 3 000 K, 4 000 K) a optiky
- Významná úspora energie a uhlíka v porovnaní s HPL ortuťovými, SON-T a PL-L kompaktnými žiarivkami (až 80 % s CLO alebo možnosťou stmievania)
- Minimálne celkové náklady na vlastníctvo
- Dlhá životnosť: 100 000 hodín od L80 do L98 (podľa konfigurácie a farby svetla)
- Jednoduchá montáž: nie je potrebné otvárať svietidlo pomocou bajonetového píšťalového konektora

Applications

- Obytné zóny: obytné ulice, chodníky pre cyklistov a chodcov, kruhové objazdy, námestia, parky a ihriská, parkoviská
- Centrá miest: vedľajšie ulice, námestia, parky a ihriská, chodníky pre cyklistov a chodcov, parkoviská, kruhové objazdy, nákupné a pešie zóny

- Priestranstvá a dopravné zóny: priemyselné oblasti, parkoviská, čerpacie stanice, letiská, prístavy, zóny verejnej dopravy
- Športoviská: parkoviská, spájajúce chodníky

Vlastnosti

- Šesť dizajnov, ktoré ladia s okolitým prostredím a skrášľujú ho
- Nová montáž alebo priama náhrada
- Optimalizovaná svetelná účinnosť (1 200 až 12 000 lm)
- Tri druhy povrchovej úpravy krytu: číra (najvyšší výkon), matná (jemné atmosférické svetlo), priesvitná (vyšší vizuálny komfort)
- Možnosť päťročnej štandardnej záruky, predĺžených záruk alebo služieb životného cyklu
- Servisná značka na jednoduchú montáž a údržbu.

Versions

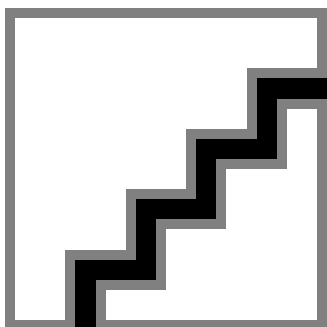

TownGuide

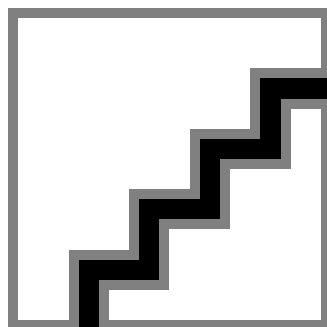

TownGuide

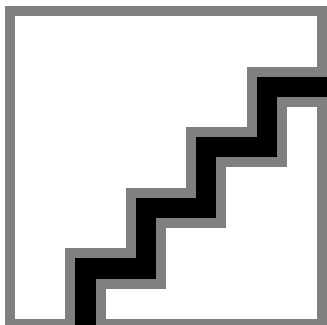

TownGuide

OPPR BDP100i 0001



OPPR BDP100i 0003

BDP101 TownGuide Performer Bowl, frosted



OPPR BDP100i 0005



BDP102 TownGuide Performer Classic cone, clear



OPPR BDP100i 0011



OPPR BDP100i 0015



BDP104 TownGuide Performer T, clear

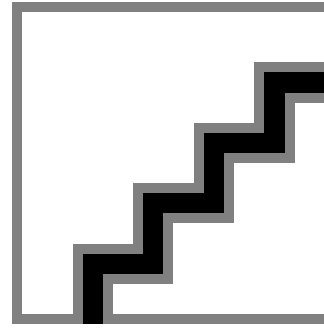

TownGuide

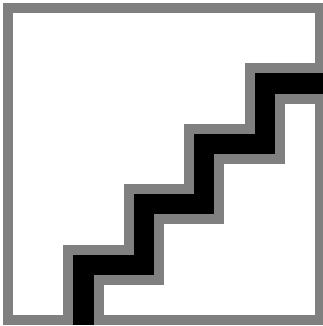

TownGuide

Rozmerový obrázok

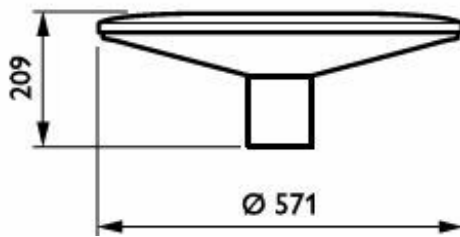
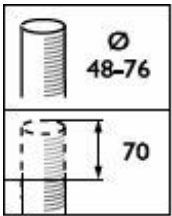

BDP100 LED60/740 II DS PCC SI LS-6 62P

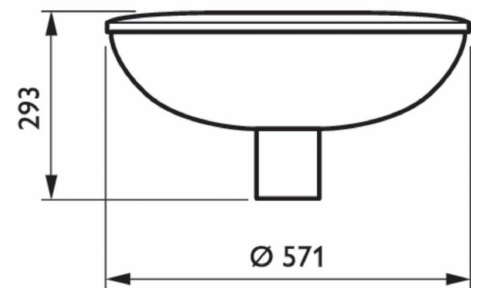
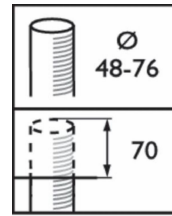

BDP101 LED60/830 II DS PCF SI CLO-DDF2 6

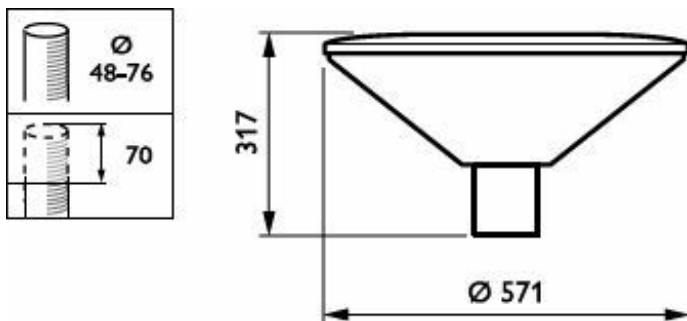

BDP102 LED70/740 DRW PCC GR D9 62P

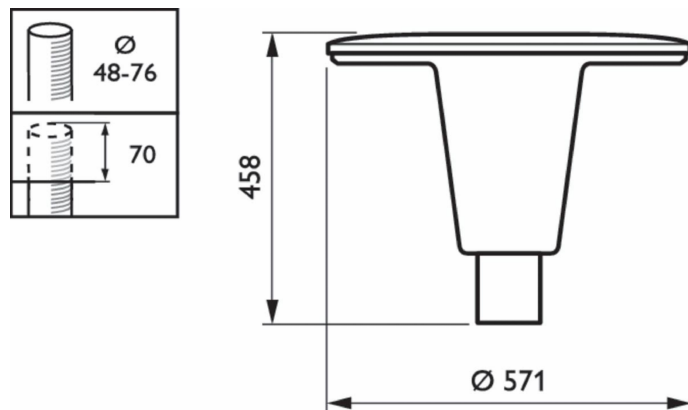

BDP103 LED35/830 DW PCF SI CLO 62P

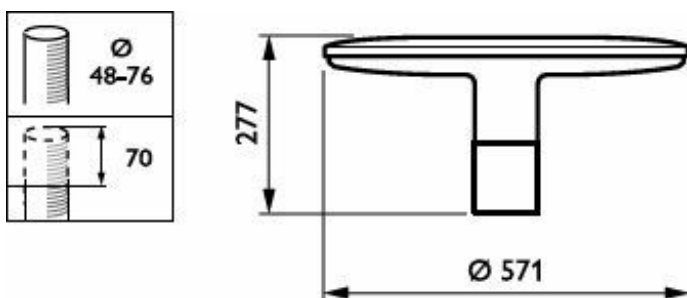

BDP104 LED30/740 II DM PCC SI CLO-LS-8 6

Podrobnosti o produkte

OPDP_BDP100i_0011-
Detail photo



OPDP_BDP100i_0001-
Detail photo



OPDP_BDP100i_0003-
Detail photo



OPDP_BDP100i_0007-
Detail photo





OPDP_BDP100i_0009-
Detail photo



TownGuide_Performe-
BDP100_105-DPP.TIF

Všeobecné informácie

Vymeniteľný svetelný zdroj	Áno
Počet jednotiek predradníka	1 jednotka
Vrátane napájača	Áno
Servisná značka	Áno

Mechanické časti a teleso

Krytie IP	IP66 [Ochrana pred vniknutím prachu a odolnosť proti prúdu vody]
Kód krytia IP (mechanický náraz)	IK10 [20 J, odolné proti vandalizmu]
Štandardný uhol sklonu od vrchu stĺpa	0°
Štandardný uhol sklonu od bočného otvoru	-

Schválenie a použitie

Požiarne odolnosť	Teplota 650 °C, trvanie 5 s
Značka horľavosti	-
Značka CE	Áno

Výkon v priebehu času (súlady s požiadavkami IEC)

Poruchovosť napájača pri 5 000 h	0,5 %
----------------------------------	-------

Všeobecné informácie

Order Code	Full Product Name	Kód radu svetelného zdroja
34534100	BDP101 LED40/740 II DS PCC GR MSP 62P	LED40
91086200	BDP104 LED50/830 DW PCF SI CLO 62P	LED50
91077000	BDP103 LED35/830 DW PCF SI CLO 62P	LED35
91081700	BDP103 LED120/830 DW PCF SI CLO 62P	LED120
90609400	BDP100 LED40/830 II DM PCC SI CLO-LS-6 6	LED40

Order Code	Full Product Name	Kód radu svetelného zdroja
91004600	BDP100 LED60/740 II DS PCC SI LS-6 62P	LED60
91051000	BDP100 LED20/830 DW PCF SI CLO 62P	LED20
90614800	BDP101 LED60/830 II DS PCF SI CLO-DDF2 6	LED60
90613100	BDP101 LED60/830 II DM PCC SI CLO-DDF2 6	LED60
90620900	BDP102 LED40/830 II DW PCC SI CLO-DDF1 6	LED40
91022000	BDP102 LED60/740 II DW PCC SI LS-6 62P	LED60
91043500	BDP102 LED60/830 II DS PCF SI LS-6 62P	LED60
91075600	BDP103 LED20/830 DW PCF SI CLO 62P	LED20
91078700	BDP103 LED50/830 DW PCF SI CLO 62P	LED50
90623000	BDP104 LED30/740 II DM PCC SI CLO-LS-8 6	LED30
90608700	BDP100 LED30/740 DN PCC SI CLO-LS-6 76P	LED30
91007700	BDP100 LED60/740 II DS PCF SI LS-6 62P	LED60
91054100	BDP100 LED50/830 DW PCF SI CLO 62P	LED50
91056500	BDP100 LED100/830 DW PCF SI CLO 62P	LED100
37308800	BDP100 LED40/740 DS PCC GR DDF27 62P	LED40
90974300	BDP100 LED70/740 II DW PCC GR 62P	LED70
90991000	BDP100 LED50/830 II DS PCC GR 62P	LED50
90995800	BDP100 LED70/830 II DS PCF GR 62P	LED70
90622300	BDP102 LED50/830 II DS PCF SI CLO-DDF1 6	LED50
91028200	BDP102 LED60/740 II DS PCC SI LS-6 62P	LED60
91031200	BDP102 LED60/740 II DS PCF SI LS-6 62P	LED60
91032900	BDP102 LED40/830 II DW PCC SI LS-6 62P	LED40
91038100	BDP102 LED40/830 II DS PCC SI LS-6 62P	LED40
91040400	BDP102 LED60/830 II DS PCC SI LS-6 62P	LED60
91067100	BDP102 LED20/830 DW PCF SI CLO 62P	LED20
91068800	BDP102 LED30/830 DW PCF SI CLO 62P	LED30
91069500	BDP102 LED35/830 DW PCF SI CLO 62P	LED35
91070100	BDP102 LED50/830 DW PCF SI CLO 62P	LED50
91071800	BDP102 LED70/830 DW PCF SI CLO 62P	LED70
34709600	BDP102 LED70/740 DRW PCC GR D9 62P	LED70

Svetelné technické

Order Code	Full Product Name	Pomer svetla vyžarovaného nahor	Svetelný tok	Náhradná teplota chromatickosti (nom.)	Index podania farieb (CRI)	Počet svetelných zdrojov	Farba svetelného zdroja	Rozptyl svetelného lúča svietidla	Typ optiky, exteriér
34534100	BDP101 LED40/740 II DS PCC GR MSP 62P	3	3 320 lm	4000 K	70	-	740 neutrálna biela	75°	Symetrické vyžarovanie

Order Code	Full Product Name	Pomer svetla vyžarovavaného nahor	Svetelný tok	Náhradná teplota chromatickosti (nom.)	Index podania farieb (CRI)	Počet svetelných zdrojov	Farba svetelného zdroja	Rozptyl svetelného lúča svietidla	Typ optiky, exteriér
91086200	BDP104 LED50/830 DW PCF SI CLO 62P	3	2 208 lm	3000 K	80	6	830 teplá biela	50° x 70°	Široké vyžarovanie
91077000	BDP103 LED35/830 DW PCF SI CLO 62P	4	1 716 lm	3000 K	80	4	830 teplá biela	50° x 70°	Široké vyžarovanie
91081700	BDP103 LED120/830 DW PCF SI CLO 62P	4	4 800 lm	3000 K	80	8	830 teplá biela	50° x 70°	Široké vyžarovanie
90609400	BDP100 LED40/830 II DM PCC SI CLO-LS-6 6	3	2 888 lm	3000 K	80	4	830 teplá biela	53° x 71°	Stredné vyžarovanie
91004600	BDP100 LED60/740 II DS PCC SI LS-6 62P	3	4 500 lm	4000 K	70	4	740 neutrálna biela	75°	Symetrické vyžarovanie
91051000	BDP100 LED20/830 DW PCF SI CLO 62P	3	1 160 lm	3000 K	80	4	830 teplá biela	50° x 70°	Široké vyžarovanie
90614800	BDP101 LED60/830 II DS PCF SI CLO-DDF2 6	15	2 300 lm	3000 K	80	8	830 teplá biela	75°	Symetrické vyžarovanie
90613100	BDP101 LED60/830 II DM PCC SI CLO-DDF2 6	3	4 424 lm	3000 K	80	8	830 teplá biela	53° x 71°	Stredné vyžarovanie
90620900	BDP102 LED40/830 II DW PCC SI CLO-DDF1 6	3	3 116 lm	3000 K	80	4	830 teplá biela	50° x 70°	Široké vyžarovanie
91022000	BDP102 LED60/740 II DW PCC SI LS-6 62P	3	4 680 lm	4000 K	70	4	740 neutrálna biela	50° x 70°	Široké vyžarovanie
91043500	BDP102 LED60/830 II DS PCF SI LS-6 62P	10	3 360 lm	3000 K	80	4	830 teplá biela	75°	Symetrické vyžarovanie
91075600	BDP103 LED20/830 DW PCF SI CLO 62P	4	1 060 lm	3000 K	80	4	830 teplá biela	50° x 70°	Široké vyžarovanie
91078700	BDP103 LED50/830 DW PCF SI CLO 62P	4	2 346 lm	3000 K	80	6	830 teplá biela	50° x 70°	Široké vyžarovanie
90623000	BDP104 LED30/740 II DM PCC SI CLO-LS-8 6	3	2 204 lm	4000 K	70	4	740 neutrálna biela	53° x 71°	Stredné vyžarovanie
90608700	BDP100 LED30/740 DN PCC SI CLO-LS-6 76P	3	2 291 lm	4000 K	70	4	740 neutrálna biela	32° x 29°	Úzke vyžarovanie
91007700	BDP100 LED60/740 II DS PCF SI LS-6 62P	3	3 240 lm	4000 K	70	4	840 neutrálna biela	75°	Symetrické vyžarovanie
91054100	BDP100 LED50/830 DW PCF SI CLO 62P	3	2 576 lm	3000 K	80	6	830 teplá biela	50° x 70°	Široké vyžarovanie
91056500	BDP100 LED100/830 DW PCF SI CLO 62P	3	4 240 lm	3000 K	80	6	830 teplá biela	50° x 70°	Široké vyžarovanie

Order Code	Full Product Name	Pomer svetla vyžarovaného nahor	Svetelný tok	Náhradná teplota chromatickosti (nom.)	Index podania farieb (CRI)	Počet svetelných zdrojov	Farba svetelného zdroja	Rozptyl svetelného lúča svietidla	Typ optiky, exteriér
37308800	BDP100 LED40/740 DS PCC GR DDF27 62P	3	3 080 lm	4000 K	70	-	740 neutrálna biela	75°	Symetrické vyžarovanie
90974300	BDP100 LED70/740 II DW PCC GR 62P	3	5 250 lm	4000 K	70	-	740 neutrálna biela	50° x 70°	Široké vyžarovanie
90991000	BDP100 LED50/830 II DS PCC GR 62P	3	3 800 lm	3000 K	80	-	830 teplá biela	75°	Symetrické vyžarovanie
90995800	BDP100 LED70/830 II DS PCF GR 62P	3	3 780 lm	3000 K	80	-	830 teplá biela	75°	Symetrické vyžarovanie
90622300	BDP102 LED50/830 II DS PCF SI CLO-DDF1 6	10	1 900 lm	3000 K	80	4	830 teplá biela	75°	Symetrické vyžarovanie
91028200	BDP102 LED60/740 II DS PCC SI LS-6 62P	3	4 740 lm	4000 K	70	4	740 neutrálna biela	75°	Symetrické vyžarovanie
91031200	BDP102 LED60/740 II DS PCF SI LS-6 62P	10	3 360 lm	4000 K	70	4	740 neutrálna biela	75°	Symetrické vyžarovanie
91032900	BDP102 LED40/830 II DW PCC SI LS-6 62P	3	3 160 lm	3000 K	80	3	830 teplá biela	50° x 70°	Široké vyžarovanie
91038100	BDP102 LED40/830 II DS PCC SI LS-6 62P	3	3 280 lm	3000 K	80	3	830 teplá biela	75°	Symetrické vyžarovanie
91040400	BDP102 LED60/830 II DS PCC SI LS-6 62P	3	4 740 lm	3000 K	80	4	830 teplá biela	75°	Symetrické vyžarovanie
91067100	BDP102 LED20/830 DW PCF SI CLO 62P	10	1 200 lm	3000 K	80	4	830 teplá biela	50° x 70°	Široké vyžarovanie
91068800	BDP102 LED30/830 DW PCF SI CLO 62P	10	1 740 lm	3000 K	80	4	830 teplá biela	50° x 70°	Široké vyžarovanie
91069500	BDP102 LED35/830 DW PCF SI CLO 62P	10	1 947 lm	3000 K	80	4	830 teplá biela	50° x 70°	Široké vyžarovanie
91070100	BDP102 LED50/830 DW PCF SI CLO 62P	10	2 714 lm	3000 K	80	6	830 teplá biela	50° x 70°	Široké vyžarovanie
91071800	BDP102 LED70/830 DW PCF SI CLO 62P	10	3 584 lm	3000 K	80	8	830 teplá biela	50° x 70°	Široké vyžarovanie
34709600	BDP102 LED70/740 DRW PCC GR D9 62P	3	4 900 lm	4000 K	70	8	740 neutrálna biela	39° x 96°	Široké vyžarovanie pre obývané oblasti

Prevádzkové a elektrické

Order Code	Full Product Name	Spotreba	Ochrana pred prepätím (bežný/diferenciálny režim)
34534100	BDP101 LED40/740 II DS PCC GR MSP 62P	27,5 W	Úroveň prepäťovej ochrany do 6 kV v diferenciálnom režime a 6 kV v bežnom režime
91086200	BDP104 LED50/830 DW PCF SI CLO 62P	40 W	Úroveň prepäťovej ochrany do 6 kV v diferenciálnom režime a 6 kV v bežnom režime
91077000	BDP103 LED35/830 DW PCF SI CLO 62P	27 W	Úroveň prepäťovej ochrany do 6 kV v diferenciálnom režime a 6 kV v bežnom režime

Order Code	Full Product Name	Spotreba	Ochrana pred prepätím (bežný/diferenciálny režim)
91081700	BDP103 LED120/830 DW PCF SI CLO 62P	92 W	Úroveň prepäťovej ochrany do 6 kV v diferenciálnom režime a 6 kV v bežnom režime
90609400	BDP100 LED40/830 II DM PCC SI CLO-LS-6 6	32,5 W	Úroveň prepäťovej ochrany do 6 kV v diferenciálnom režime a 6 kV v bežnom režime
91004600	BDP100 LED60/740 II DS PCC SI LS-6 62P	39 W	Úroveň prepäťovej ochrany do 6 kV v diferenciálnom režime a 6 kV v bežnom režime
91051000	BDP100 LED20/830 DW PCF SI CLO 62P	15,8 W	Úroveň prepäťovej ochrany do 4 kV v diferenciálnom režime a 4 kV v bežnom režime
90614800	BDP101 LED60/830 II DS PCF SI CLO-DDF2 6	40 W	Úroveň prepäťovej ochrany do 6 kV v diferenciálnom režime a 6 kV v bežnom režime
90613100	BDP101 LED60/830 II DM PCC SI CLO-DDF2 6	46,5 W	Úroveň prepäťovej ochrany do 6 kV v diferenciálnom režime a 6 kV v bežnom režime
90620900	BDP102 LED40/830 II DW PCC SI CLO-DDF1 6	32,5 W	Úroveň prepäťovej ochrany do 6 kV v diferenciálnom režime a 6 kV v bežnom režime
91022000	BDP102 LED60/740 II DW PCC SI LS-6 62P	39 W	Úroveň prepäťovej ochrany do 6 kV v diferenciálnom režime a 6 kV v bežnom režime
91043500	BDP102 LED60/830 II DS PCF SI LS-6 62P	47 W	Úroveň prepäťovej ochrany do 6 kV v diferenciálnom režime a 6 kV v bežnom režime
91075600	BDP103 LED20/830 DW PCF SI CLO 62P	15,8 W	Úroveň prepäťovej ochrany do 6 kV v diferenciálnom režime a 6 kV v bežnom režime
91078700	BDP103 LED50/830 DW PCF SI CLO 62P	40 W	Úroveň prepäťovej ochrany do 6 kV v diferenciálnom režime a 6 kV v bežnom režime
90623000	BDP104 LED30/740 II DM PCC SI CLO-LS-8 6	19,6 W	Úroveň prepäťovej ochrany do 6 kV v diferenciálnom režime a 6 kV v bežnom režime
90608700	BDP100 LED30/740 DN PCC SI CLO-LS-6 76P	19,6 W	Úroveň prepäťovej ochrany do 6 kV v diferenciálnom režime a 6 kV v bežnom režime
91007700	BDP100 LED60/740 II DS PCF SI LS-6 62P	39 W	Úroveň prepäťovej ochrany do 6 kV v diferenciálnom režime a 6 kV v bežnom režime
91054100	BDP100 LED50/830 DW PCF SI CLO 62P	40 W	Úroveň prepäťovej ochrany do 6 kV v diferenciálnom režime a 6 kV v bežnom režime
91056500	BDP100 LED100/830 DW PCF SI CLO 62P	74 W	Úroveň prepäťovej ochrany do 6 kV v diferenciálnom režime a 6 kV v bežnom režime
37308800	BDP100 LED40/740 DS PCC GR DDF27 62P	27,5 W	Úroveň prepäťovej ochrany do 6 kV v diferenciálnom režime a 6 kV v bežnom režime
90974300	BDP100 LED70/740 II DW PCC GR 62P	45,5 W	Úroveň prepäťovej ochrany do 6 kV v diferenciálnom režime a 6 kV v bežnom režime
90991000	BDP100 LED50/830 II DS PCC GR 62P	41 W	Úroveň prepäťovej ochrany do 6 kV v diferenciálnom režime a 6 kV v bežnom režime
90995800	BDP100 LED70/830 II DS PCF GR 62P	56 W	Úroveň prepäťovej ochrany do 6 kV v diferenciálnom režime a 6 kV v bežnom režime
90622300	BDP102 LED50/830 II DS PCF SI CLO-DDF1 6	32,5 W	Úroveň prepäťovej ochrany do 6 kV v diferenciálnom režime a 6 kV v bežnom režime
91028200	BDP102 LED60/740 II DS PCC SI LS-6 62P	39 W	Úroveň prepäťovej ochrany do 6 kV v diferenciálnom režime a 6 kV v bežnom režime
91031200	BDP102 LED60/740 II DS PCF SI LS-6 62P	39 W	Úroveň prepäťovej ochrany do 6 kV v diferenciálnom režime a 6 kV v bežnom režime
91032900	BDP102 LED40/830 II DW PCC SI LS-6 62P	32,5 W	Úroveň prepäťovej ochrany do 6 kV v diferenciálnom režime a 6 kV v bežnom režime

Order Code	Full Product Name	Spotreba	Ochrana pred prepätím (bežný/diferenciálny režim)
91038100	BDP102 LED40/830 II DS PCC SI LS-6 62P	32,5 W	Úroveň prepäťovej ochrany do 6 kV v diferenciálnom režime a 6 kV v bežnom režime
91040400	BDP102 LED60/830 II DS PCC SI LS-6 62P	47 W	Úroveň prepäťovej ochrany do 6 kV v diferenciálnom režime a 6 kV v bežnom režime
91067100	BDP102 LED20/830 DW PCF SI CLO 62P	15,8 W	Úroveň prepäťovej ochrany do 6 kV v diferenciálnom režime a 6 kV v bežnom režime
91068800	BDP102 LED30/830 DW PCF SI CLO 62P	23,5 W	Úroveň prepäťovej ochrany do 6 kV v diferenciálnom režime a 6 kV v bežnom režime
91069500	BDP102 LED35/830 DW PCF SI CLO 62P	27 W	Úroveň prepäťovej ochrany do 6 kV v diferenciálnom režime a 6 kV v bežnom režime
91070100	BDP102 LED50/830 DW PCF SI CLO 62P	40 W	Úroveň prepäťovej ochrany do 6 kV v diferenciálnom režime a 6 kV v bežnom režime
91071800	BDP102 LED70/830 DW PCF SI CLO 62P	54 W	Úroveň prepäťovej ochrany do 6 kV v diferenciálnom režime a 6 kV v bežnom režime
34709600	BDP102 LED70/740 DRW PCC GR D9 62P	45,5 W	Úroveň prepäťovej ochrany do 6 kV v diferenciálnom režime a 6 kV v bežnom režime

Ovládanie a stmievanie

Order Code	Full Product Name	Stmievateľné	Maximálna úroveň stmievania
34534100	BDP101 LED40/740 II DS PCC GR MSP 62P	Nie	Nevzťahuje sa na zariadenie
91086200	BDP104 LED50/830 DW PCF SI CLO 62P	Nie	Nevzťahuje sa na zariadenie
91077000	BDP103 LED35/830 DW PCF SI CLO 62P	Nie	Nevzťahuje sa na zariadenie
91081700	BDP103 LED120/830 DW PCF SI CLO 62P	Nie	Nevzťahuje sa na zariadenie
90609400	BDP100 LED40/830 II DM PCC SI CLO-LS-6 6	Áno	50%
91004600	BDP100 LED60/740 II DS PCC SI LS-6 62P	Áno	50%
91051000	BDP100 LED20/830 DW PCF SI CLO 62P	Nie	Nevzťahuje sa na zariadenie
90614800	BDP101 LED60/830 II DS PCF SI CLO-DDF2 6	Áno	50%
90613100	BDP101 LED60/830 II DM PCC SI CLO-DDF2 6	Áno	50%
90620900	BDP102 LED40/830 II DW PCC SI CLO-DDF1 6	Áno	50%
91022000	BDP102 LED60/740 II DW PCC SI LS-6 62P	Áno	50%
91043500	BDP102 LED60/830 II DS PCF SI LS-6 62P	Áno	50%
91075600	BDP103 LED20/830 DW PCF SI CLO 62P	Nie	Nevzťahuje sa na zariadenie
91078700	BDP103 LED50/830 DW PCF SI CLO 62P	Nie	Nevzťahuje sa na zariadenie
90623000	BDP104 LED30/740 II DM PCC SI CLO-LS-8 6	Áno	50%
90608700	BDP100 LED30/740 DN PCC SI CLO-LS-6 76P	Áno	50%
91007700	BDP100 LED60/740 II DS PCF SI LS-6 62P	Áno	50%
91054100	BDP100 LED50/830 DW PCF SI CLO 62P	Nie	Nevzťahuje sa na zariadenie
91056500	BDP100 LED100/830 DW PCF SI CLO 62P	Nie	Nevzťahuje sa na zariadenie
37308800	BDP100 LED40/740 DS PCC GR DDF27 62P	Áno	50%
90974300	BDP100 LED70/740 II DW PCC GR 62P	Nie	Nevzťahuje sa na zariadenie
90991000	BDP100 LED50/830 II DS PCC GR 62P	Nie	Nevzťahuje sa na zariadenie
90995800	BDP100 LED70/830 II DS PCF GR 62P	Nie	Nevzťahuje sa na zariadenie

Order Code	Full Product Name	Stmievateľné	Maximálna úroveň stmievania
90622300	BDP102 LED50/830 II DS PCF SI CLO-DDF1 6	Áno	50%
91028200	BDP102 LED60/740 II DS PCC SI LS-6 62P	Áno	50%
91031200	BDP102 LED60/740 II DS PCF SI LS-6 62P	Áno	50%
91032900	BDP102 LED40/830 II DW PCC SI LS-6 62P	Áno	50%
91038100	BDP102 LED40/830 II DS PCC SI LS-6 62P	Áno	50%
91040400	BDP102 LED60/830 II DS PCC SI LS-6 62P	Áno	50%
91067100	BDP102 LED20/830 DW PCF SI CLO 62P	Nie	Nevzťahuje sa na zariadenie
91068800	BDP102 LED30/830 DW PCF SI CLO 62P	Nie	Nevzťahuje sa na zariadenie
91069500	BDP102 LED35/830 DW PCF SI CLO 62P	Nie	Nevzťahuje sa na zariadenie
91070100	BDP102 LED50/830 DW PCF SI CLO 62P	Nie	Nevzťahuje sa na zariadenie
91071800	BDP102 LED70/830 DW PCF SI CLO 62P	Nie	Nevzťahuje sa na zariadenie
34709600	BDP102 LED70/740 DRW PCC GR D9 62P	Áno	0 % (digitálne)

Mechanické časti a teleso

Order Code	Full Product Name	Farba telesa	Typ optického krytu
34534100	BDP101 LED40/740 II DS PCC GR MSP 62P	Sivá	Polykarbonátová optika/kryt, číre
91086200	BDP104 LED50/830 DW PCF SI CLO 62P	Strieborná	Polykarbonátová optika/kryt, matné
91077000	BDP103 LED35/830 DW PCF SI CLO 62P	Strieborná	Polykarbonátová optika/kryt, matné
91081700	BDP103 LED120/830 DW PCF SI CLO 62P	Strieborná	Polykarbonátová optika/kryt, matné
90609400	BDP100 LED40/830 II DM PCC SI CLO-LS-6 6	Strieborná	Polykarbonátová optika/kryt, číre
91004600	BDP100 LED60/740 II DS PCC SI LS-6 62P	Strieborná	Polykarbonátová optika/kryt, číre
91051000	BDP100 LED20/830 DW PCF SI CLO 62P	Strieborná	Polykarbonátová optika/kryt, matné
90614800	BDP101 LED60/830 II DS PCF SI CLO-DDF2 6	Strieborná	Polykarbonátová optika/kryt, matné
90613100	BDP101 LED60/830 II DM PCC SI CLO-DDF2 6	Strieborná	Polykarbonátová optika/kryt, číre
90620900	BDP102 LED40/830 II DW PCC SI CLO-DDF1 6	Strieborná	Polykarbonátová optika/kryt, číre
91022000	BDP102 LED60/740 II DW PCC SI LS-6 62P	Strieborná	Polykarbonátová optika/kryt, číre
91043500	BDP102 LED60/830 II DS PCF SI LS-6 62P	Strieborná	Polykarbonátová optika/kryt, matné
91075600	BDP103 LED20/830 DW PCF SI CLO 62P	Strieborná	Polykarbonátová optika/kryt, matné
91078700	BDP103 LED50/830 DW PCF SI CLO 62P	Strieborná	Polykarbonátová optika/kryt, matné
90623000	BDP104 LED30/740 II DM PCC SI CLO-LS-8 6	Strieborná	Polykarbonátová optika/kryt, číre
90608700	BDP100 LED30/740 DN PCC SI CLO-LS-6 76P	Strieborná	Polykarbonátová optika/kryt, číre
91007700	BDP100 LED60/740 II DS PCF SI LS-6 62P	Strieborná	Polykarbonátová optika/kryt, matné
91054100	BDP100 LED50/830 DW PCF SI CLO 62P	Strieborná	Polykarbonátová optika/kryt, matné
91056500	BDP100 LED100/830 DW PCF SI CLO 62P	Strieborná	Polykarbonátová optika/kryt, matné
37308800	BDP100 LED40/740 DS PCC GR DDF27 62P	Sivá	Polykarbonátová optika/kryt, číre
90974300	BDP100 LED70/740 II DW PCC GR 62P	Sivá	Polykarbonátová optika/kryt, číre
90991000	BDP100 LED50/830 II DS PCC GR 62P	Sivá	Polykarbonátová optika/kryt, číre
90995800	BDP100 LED70/830 II DS PCF GR 62P	Sivá	Polykarbonátová optika/kryt, matné

Order Code	Full Product Name	Farba telesa	Typ optického krytu
90622300	BDP102 LED50/830 II DS PCF SI CLO-DDF1 6	Strieborná	Polykarbonátová optika/kryt, matné
91028200	BDP102 LED60/740 II DS PCC SI LS-6 62P	Strieborná	Polykarbonátová optika/kryt, číre
91031200	BDP102 LED60/740 II DS PCF SI LS-6 62P	Strieborná	Polykarbonátová optika/kryt, matné
91032900	BDP102 LED40/830 II DW PCC SI LS-6 62P	Strieborná	Polykarbonátová optika/kryt, číre
91038100	BDP102 LED40/830 II DS PCC SI LS-6 62P	Strieborná	Polykarbonátová optika/kryt, číre
91040400	BDP102 LED60/830 II DS PCC SI LS-6 62P	Strieborná	Polykarbonátová optika/kryt, číre
91067100	BDP102 LED20/830 DW PCF SI CLO 62P	Strieborná	Polykarbonátová optika/kryt, matné
91068800	BDP102 LED30/830 DW PCF SI CLO 62P	Strieborná	Polykarbonátová optika/kryt, matné
91069500	BDP102 LED35/830 DW PCF SI CLO 62P	Strieborná	Polykarbonátová optika/kryt, matné
91070100	BDP102 LED50/830 DW PCF SI CLO 62P	Strieborná	Polykarbonátová optika/kryt, matné
91071800	BDP102 LED70/830 DW PCF SI CLO 62P	Strieborná	Polykarbonátová optika/kryt, matné
34709600	BDP102 LED70/740 DRW PCC GR D9 62P	Sivá	Polykarbonátová optika/kryt, číre

Údaje o produkte

Order Code	Full Product Name	Kód radu produktov
34534100	BDP101 LED40/740 II DS PCC GR MSP 62P	BDP101
91086200	BDP104 LED50/830 DW PCF SI CLO 62P	BDP104
91077000	BDP103 LED35/830 DW PCF SI CLO 62P	BDP103
91081700	BDP103 LED120/830 DW PCF SI CLO 62P	BDP103
90609400	BDP100 LED40/830 II DM PCC SI CLO-LS-6 6	BDP100
91004600	BDP100 LED60/740 II DS PCC SI LS-6 62P	BDP100
91051000	BDP100 LED20/830 DW PCF SI CLO 62P	BDP100
90614800	BDP101 LED60/830 II DS PCF SI CLO-DDF2 6	BDP101
90613100	BDP101 LED60/830 II DM PCC SI CLO-DDF2 6	BDP101
90620900	BDP102 LED40/830 II DW PCC SI CLO-DDF1 6	BDP102
91022000	BDP102 LED60/740 II DW PCC SI LS-6 62P	BDP102
91043500	BDP102 LED60/830 II DS PCF SI LS-6 62P	BDP102
91075600	BDP103 LED20/830 DW PCF SI CLO 62P	BDP103
91078700	BDP103 LED50/830 DW PCF SI CLO 62P	BDP103
90623000	BDP104 LED30/740 II DM PCC SI CLO-LS-8 6	BDP104
90608700	BDP100 LED30/740 DN PCC SI CLO-LS-6 76P	BDP100
91007700	BDP100 LED60/740 II DS PCF SI LS-6 62P	BDP100
91054100	BDP100 LED50/830 DW PCF SI CLO 62P	BDP100
91056500	BDP100 LED100/830 DW PCF SI CLO 62P	BDP100
37308800	BDP100 LED40/740 DS PCC GR DDF27 62P	BDP100
90974300	BDP100 LED70/740 II DW PCC GR 62P	BDP100
90991000	BDP100 LED50/830 II DS PCC GR 62P	BDP100
90995800	BDP100 LED70/830 II DS PCF GR 62P	BDP100

Order Code	Full Product Name	Kód radu produktov
90622300	BDP102 LED50/830 II DS PCF SI CLO-DDF1 6	BDP102
91028200	BDP102 LED60/740 II DS PCC SI LS-6 62P	BDP102
91031200	BDP102 LED60/740 II DS PCF SI LS-6 62P	BDP102
91032900	BDP102 LED40/830 II DW PCC SI LS-6 62P	BDP102
91038100	BDP102 LED40/830 II DS PCC SI LS-6 62P	BDP102
91040400	BDP102 LED60/830 II DS PCC SI LS-6 62P	BDP102
91067100	BDP102 LED20/830 DW PCF SI CLO 62P	BDP102
91068800	BDP102 LED30/830 DW PCF SI CLO 62P	BDP102
91069500	BDP102 LED35/830 DW PCF SI CLO 62P	BDP102
91070100	BDP102 LED50/830 DW PCF SI CLO 62P	BDP102
91071800	BDP102 LED70/830 DW PCF SI CLO 62P	BDP102
34709600	BDP102 LED70/740 DRW PCC GR D9 62P	BDP102

Polar normal diagrams

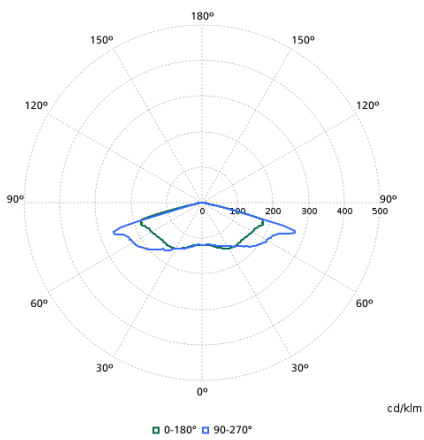

BDP1001 - 910500991064

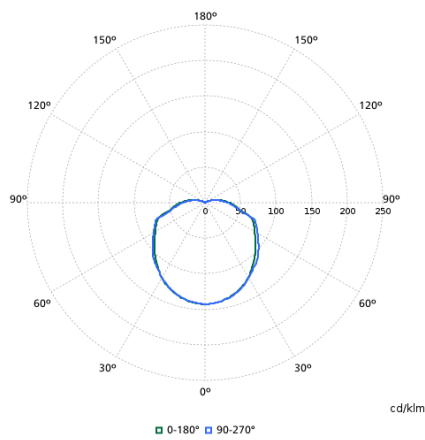

BDP1001 - 910500991104

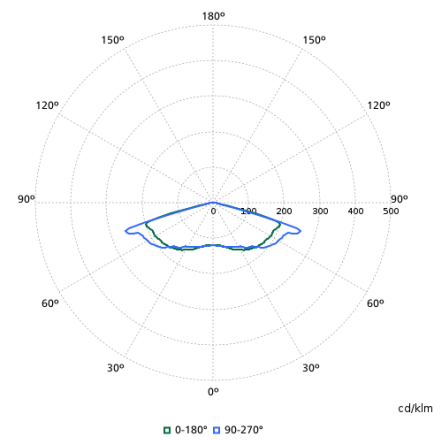

BDP1001 - 910500991062

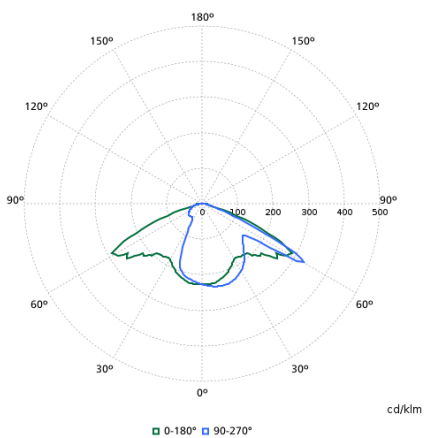

BDP1001 - 910500991082

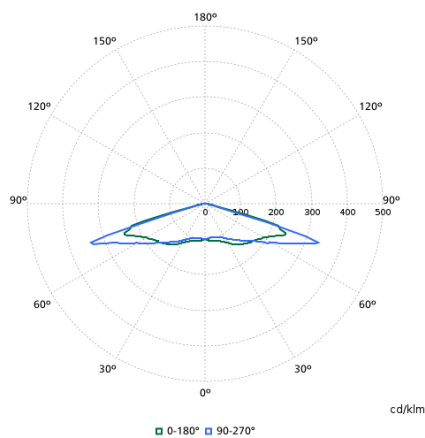

BDP1001 - 910500991098

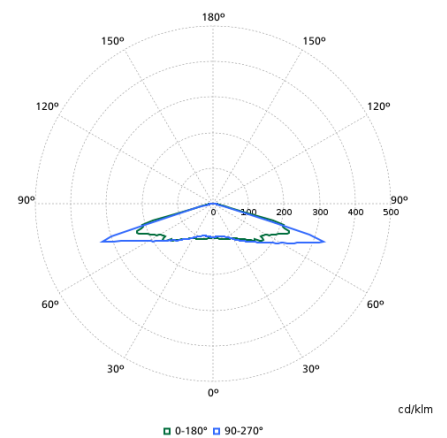

BDP1001 - 910500991101

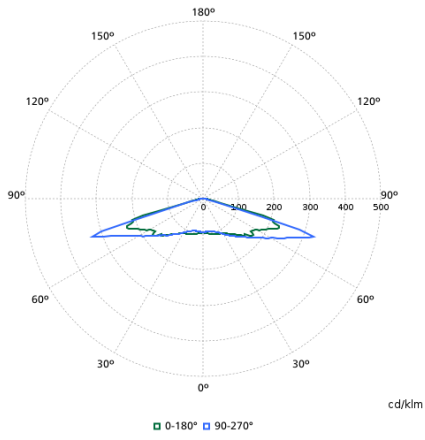

BDP100I - 910500991088

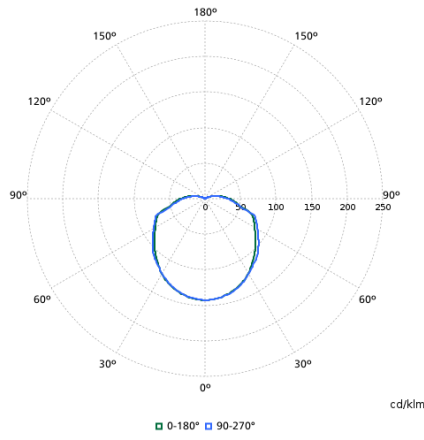

BDP100I - 910500991091

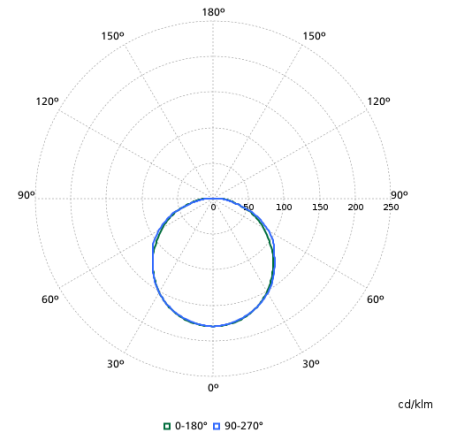

BDP100I - 910500991067

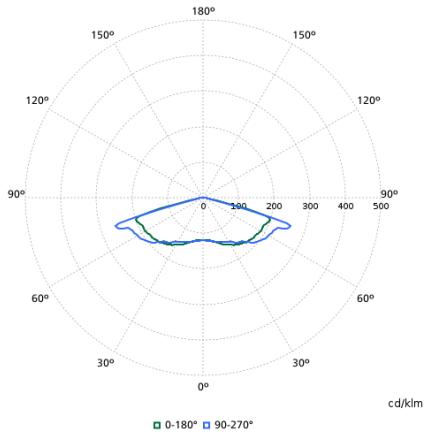

BDP100I - 910500991075

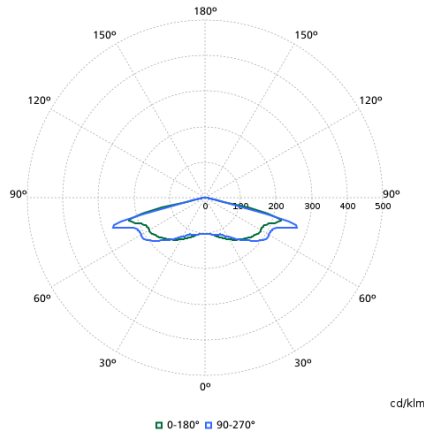

BDP100I - 910925866304

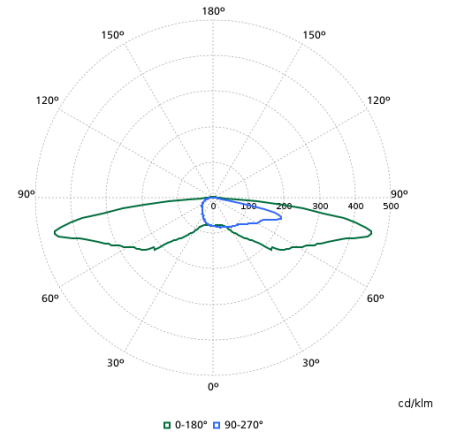

BDP100I - 910925863297

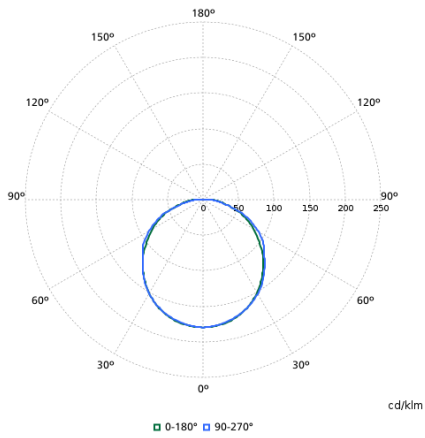

BDP100I - 910925866297

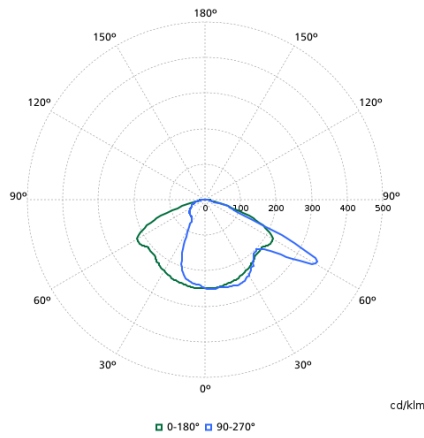

BDP100I - 910925866278

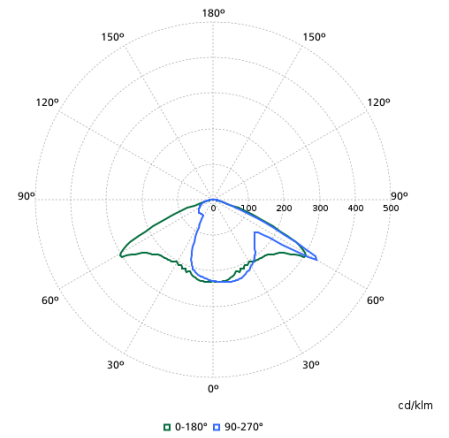

BDP100I - 910500991092