



# Az energiatakarékos LED PLT 4P fénycsövek új generációja

## CorePro LED PLT 4P

A CorePro LED PLT 4P a hagyományos fénycsövek formájában készült LED-es fényforrás. Ez a termék ideális cseremegoldás az általános világítási alkalmazásokhoz: megfelel az alapvető világítástechnikai követelményeknek, jelentős energiamegtakarítást kínál, és környezetbarát.

### Előnyök

- Kiemelkedően energiatakarékos
- Könnyen szerelhető
- A hagyományos formavilágnak köszönhetően a meglévő lámpatestekbe szerelhető
- Higanymentes

### Szolgáltatások

- Alacsonyabb működési költségek az alacsonyabb energiafogyasztásnak köszönhetően
- Alacsonyabb karbantartási költség a hagyományos lámpáknál 2-3-szor hosszabb élettartamnak köszönhetően
- A leggyorsabb és legegyszerűbb módja a meglévő lámpatestek LED-technológiára való cserélésének
- Teljesen biztonságos termék és szerelési folyamat

### Alkalmazás

- Vendéglátóipari, kiskereskedelmi, irodai, ipari és otthoni alkalmazások

# CorePro LED PLT 4P

## Versions



LEDtube COR PLT 15W GX24Q3

## Méretezett rajza

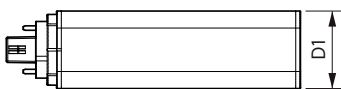
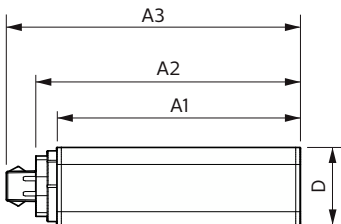
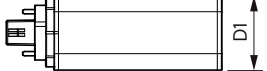
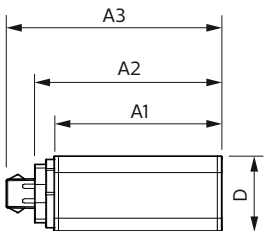
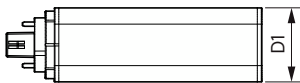
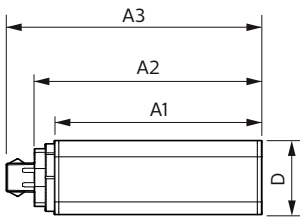

Product	D1	D2	A1	A2	A3
CorePro LED PLT HF 9W 830 4P GX24q-3	42 mm	42 mm	115 mm	127 mm	142 mm
CorePro LED PLT HF 9W 840 4P GX24q-3	42 mm	42 mm	115 mm	127 mm	142 mm

Product	D1	D2	A1	A2	A3
CorePro LED PLT HF 6.5W 830 4P GX24q-2	42 mm	42 mm	93 mm	103 mm	119 mm
CorePro LED PLT HF 6.5W 840 4P GX24q-2	42 mm	42 mm	93 mm	103 mm	119 mm

Product	D1	D2	A1	A2	A3
CorePro LED PLT HF 15W 830 4P GX24q-3	42 mm	42 mm	129 mm	141 mm	156 mm
CorePro LED PLT HF 15W 840 4P GX24q-3	42 mm	42 mm	129 mm	141 mm	156 mm

# CorePro LED PLT 4P

## Méretezett rajza

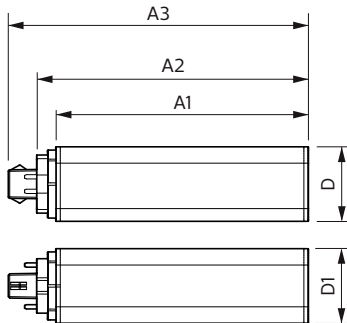

Product	D1	D2	A1	A2	A3
CorePro LED PLT HF 18.5W 830 4P GX24q-4	42 mm	42 mm	139 mm	151 mm	166 mm
CorePro LED PLT HF 18.5W 840 4P GX24q-4	42 mm	42 mm	139 mm	151 mm	166 mm

### Általános információ

Kapcsolási ciklus	200 000
Névleges élettartam	30 000 h

### Technikai adatok

Sugárzási szög (névleges)	120 fok
Színvisszaadási index (CRI)	82
Fényerő-megmaradás (LLMF) a névleges élettartam végén (névleges)	70 %

### Működtetés és elektronika

Bemeneti frekvencia	20 K–80 K Hz
Hálózati frekvencia	20K–80K Hz
Indulási idő (névleges)	0,5 s

### Vezérlők és fényerő-szabályozás

Szabályozható	Nem
---------------	-----

### Mechanika és tokozás

Fényforrás kialakítása	Matt
Fényforrásbúra formája	PL-T

### Tanúsítvány és alkalmazási területek

Környezeti hőmérséklet-tartomány	–20 és 35 °C között
----------------------------------	---------------------

## Általános információ

Order Code	Full Product Name	Fejelés - foglalat
48784000	CorePro LED PLT HF 15W 830 4P GX24q-3	GX24Q-3 Rotatable end-cap
48786400	CorePro LED PLT HF 15W 840 4P GX24q-3	GX24Q-3 Rotatable end-cap
48776500	CorePro LED PLT HF 6.5W 830 4P GX24q-2	GX24Q-2 Rotatable end-cap
48778900	CorePro LED PLT HF 6.5W 840 4P GX24q-2	GX24Q-2 Rotatable end-cap
48780200	CorePro LED PLT HF 9W 830 4P GX24q-3	GX24Q-3 Rotatable end-cap
48782600	CorePro LED PLT HF 9W 840 4P GX24q-3	GX24Q-3 Rotatable end-cap
48788800	CorePro LED PLT HF 18.5W 830 4P GX24q-4	GX24Q-4 Rotatable end-cap
48790100	CorePro LED PLT HF 18.5W 840 4P GX24q-4	GX24Q-4 Rotatable end-cap

## Technikai adatok

Order Code	Full Product Name	Korrelált színhőmérséklet (névleges)	Színkód	Fényáram
48784000	CorePro LED PLT HF 15W 830 4P GX24q-3	3000 K	830	1 620 lm
48786400	CorePro LED PLT HF 15W 840 4P GX24q-3	4000 K	840	1 800 lm
48776500	CorePro LED PLT HF 6.5W 830 4P GX24q-2	3000 K	830	720 lm
48778900	CorePro LED PLT HF 6.5W 840 4P GX24q-2	4000 K	840	800 lm

Order Code	Full Product Name	Korrelált színhőmérséklet (névleges)	Színkód	Fényáram
48780200	CorePro LED PLT HF 9W 830 4P GX24q-3	3000 K	830	990 lm
48782600	CorePro LED PLT HF 9W 840 4P GX24q-3	4000 K	840	1 100 lm
48788800	CorePro LED PLT HF 18.5W 830 4P GX24q-4	3000 K	830	2 100 lm

# CorePro LED PLT 4P

Order Code	Full Product Name	Korrelált színhőmérséklet (névleges)	Színkód	Fényáram
48790100	CorePro LED PLT HF 18.5W 840 4P GX24q-4	4000 K	840	2 250 lm

## Működtetés és elektronika

Order Code	Full Product Name	Teljesítményfelvétel
48784000	CorePro LED PLT HF 15W 830 4P GX24q-3	15 W
48786400	CorePro LED PLT HF 15W 840 4P GX24q-3	15 W
48776500	CorePro LED PLT HF 6.5W 830 4P GX24q-2	6,5 W
48778900	CorePro LED PLT HF 6.5W 840 4P GX24q-2	6,5 W

Order Code	Full Product Name	Teljesítményfelvétel
48780200	CorePro LED PLT HF 9W 830 4P GX24q-3	9 W
48782600	CorePro LED PLT HF 9W 840 4P GX24q-3	9 W
48788800	CorePro LED PLT HF 18.5W 830 4P GX24q-4	18,5 W
48790100	CorePro LED PLT HF 18.5W 840 4P GX24q-4	18,5 W

## Hőmérséklet

Order Code	Full Product Name	A foglalat hőmérséklete, maximum (névleges)
48784000	CorePro LED PLT HF 15W 830 4P GX24q-3	70 °C
48786400	CorePro LED PLT HF 15W 840 4P GX24q-3	70 °C
48776500	CorePro LED PLT HF 6.5W 830 4P GX24q-2	65 °C
48778900	CorePro LED PLT HF 6.5W 840 4P GX24q-2	65 °C

Order Code	Full Product Name	A foglalat hőmérséklete, maximum (névleges)
48780200	CorePro LED PLT HF 9W 830 4P GX24q-3	65 °C
48782600	CorePro LED PLT HF 9W 840 4P GX24q-3	65 °C
48788800	CorePro LED PLT HF 18.5W 830 4P GX24q-4	75 °C
48790100	CorePro LED PLT HF 18.5W 840 4P GX24q-4	75 °C

## Tanúsítvány és alkalmazási területek

Order Code	Full Product Name	Energiafogyasztás kWh/1000 óra
48784000	CorePro LED PLT HF 15W 830 4P GX24q-3	15 kWh
48786400	CorePro LED PLT HF 15W 840 4P GX24q-3	15 kWh
48776500	CorePro LED PLT HF 6.5W 830 4P GX24q-2	7 kWh
48778900	CorePro LED PLT HF 6.5W 840 4P GX24q-2	7 kWh
48780200	CorePro LED PLT HF 9W 830 4P GX24q-3	9 kWh
48782600	CorePro LED PLT HF 9W 840 4P GX24q-3	9 kWh
48788800	CorePro LED PLT HF 18.5W 830 4P GX24q-4	19 kWh
48790100	CorePro LED PLT HF 18.5W 840 4P GX24q-4	19 kWh

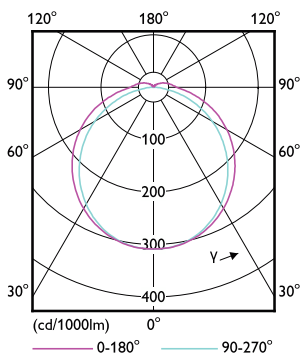
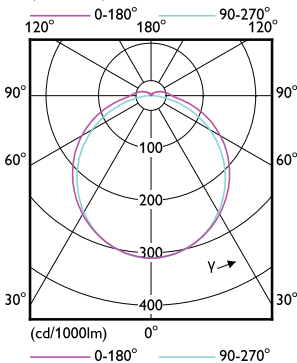
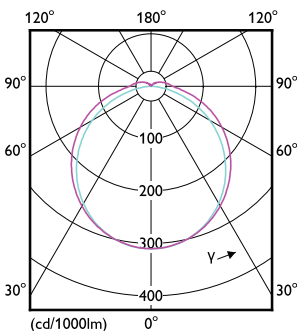

# CorePro LED PLT 4P

