



Luz focalizada de buen rendimiento para la renovación de focos halógenos MR16

MASTER LED spot LV

Al ofrecer un haz de acentuación intenso, MASTER LEDspot LV es una solución de renovación ideal para la iluminación focalizada. MASTER LEDspot LV está diseñada para el reemplazo de focos halógenos o incandescentes. Representa los colores naturales, permite una ambientación acogedora y cómoda para áreas residenciales, hostelería y resalta la belleza de la mercadería en venta. La nueva carcasa pequeña ofrece el ajuste perfecto con la mayoría de las luminarias en el mercado con un soporte MR16 GU 5.3. No solo utiliza la solución patentada de Philips para garantizar la mayor compatibilidad posible con los transformadores electrónicos halógenos de 12 V estándar, también ofrece una gran intensidad del haz de luz que equivale a los focos halógenos MR16. La función de regulación permite crear la atmósfera deseada y funciona con una amplia variedad de reguladores. Su SDCM alto garantiza una consistencia más estricta de color que se mantiene durante la vida útil del producto. MASTER LEDspot LV ofrece enormes ahorros de energía y minimiza el costo de mantenimiento sin sacrificar la calidad y la vida útil de la luz; asimismo, permite que los propietarios residenciales y comerciales recuperen la inversión en un corto período de tiempo.

Beneficios

- Haz de luz de gran intensidad para iluminación de acento en aplicaciones profesionales
- Se mantiene un brillo fuerte con el tiempo
- Representación más natural de los colores para una ambientación acogedora para la hostelería y mejor exhibición de mercadería en las aplicaciones de ventas

MASTER LED spot LV

Características

- Haz de luz de gran intensidad equivalente a los focos halógenos
- Mejor reproducción de color con valor IRC alto y una consistencia de color fuerte con el tiempo
- Apertura de haz con definición clara para una iluminación de acento
- Compatible con una amplia variedad de transformadores y reguladores de intensidad suave para productos regulables
- Gran mantenimiento lumínico con una vida útil prolongada de hasta 40 000 horas

Aplicaciones

- Hogar: sala de estar, habitación, salón
- Hostelería: habitaciones de huéspedes, pasillos, vestíbulos, zonas de recepción, restaurantes, bares, cafés
- Comercio: exposiciones, vitrinas, tiendas, vestidores, área de cajas

Plano de dimensiones

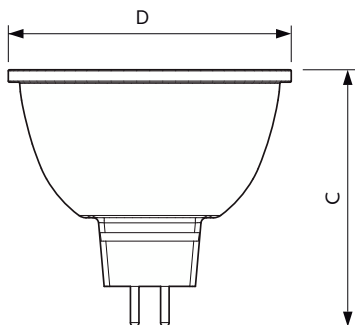

Product	D	C
MASTER LED 6.5-50W 927 MR16 24D Dim	50 mm	
MASTER LED 6.5-50W 927 MR16 36D Dim	50 mm	

MASTER LED spot LV

Información general

Tapa-base	GU5.3
Ciclo del interruptor	50,000
Vida útil nominal	40,000 hora(s)

Información técnica sobre la luz

Temperatura de color correlacionada (nominal)	2700 K
Índice de producción de color (IRC)	90
Código de color	927
LLMF al final de la vida útil nominal (nominal)	70 %
Flujo luminoso	500 lm

Operación y aspectos eléctricos

Frecuencia de entrada	- Hz
Frecuencia de línea	- Hz
Consumo de energía	6.5 W
Tiempo de inicio (nominal)	0.5 s
Equivalente en potencia en vatios	50 W

Temperatura

T° estuche máxima (nominal)	90 °C
-----------------------------	-------

Controles y atenuación

Regulable	Solo con reguladores de intensidad específicos
-----------	------------------------------------------------

Mecánica y carcasa

Forma del foco	MR16
----------------	------

Aprobación y aplicación

Rango de temperatura ambiente	-20 a +45 °C
-------------------------------	--------------

Información técnica sobre la luz

Order Code	Full Product Name	Ángulo de haz (nominal)	Intensidad lumínica (nominal)
929003071908	MASTER LED 6.5-50W 927 MR16 24D Dim	24 °	2,800 cd
929003072208	MASTER LED 6.5-50W 927 MR16 36D Dim	36 °	1,400 cd

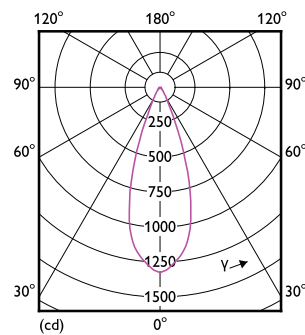
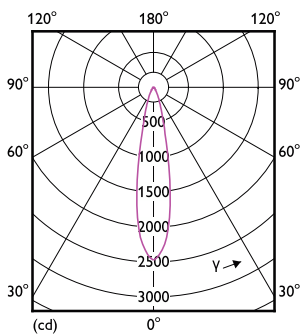

MASTER LED spot LV

Accent Diagrams

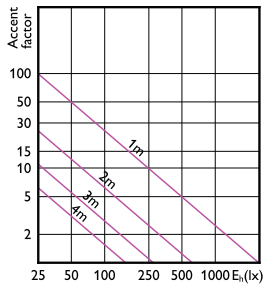

Accent Diagram - MASTER LED 6.5-50W 927
MR16 24D Dim

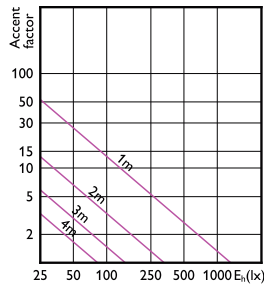

Accent Diagram - MASTER LED 6.5-50W 927
MR16 36D Dim

Beam Diagrams

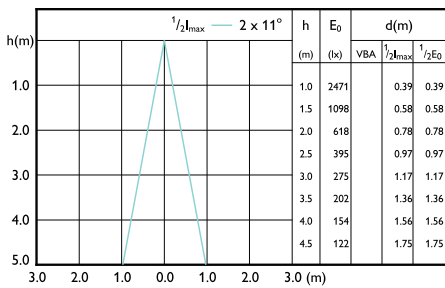

Beam diagram - MASTER LED 6.5-50W 927
MR16 24D Dim

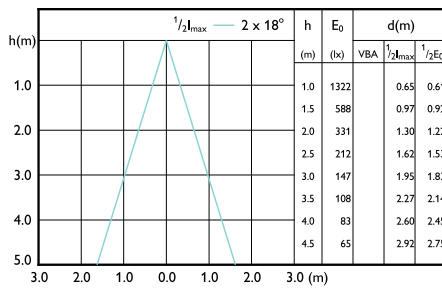

Beam diagram - MASTER LED 6.5-50W 927
MR16 36D Dim

