



GentleSpace – Wysokiej jakości, wydajne oświetlenie zaprojektowane z myślą o doskonałej pracy w trudnych warunkach

GentleSpace gen4

GentleSpace gen4 to najlepsze rozwiązanie oświetleniowe dla zastosowań przemysłowych i hal sportowych. Przekracza oczekiwania, gwarantując doskonałą jakość światła, poprawiając bezpieczeństwo i wydajność pracowników oraz spełniając wszystkie stosowne przepisy bezpieczeństwa. GentleSpace gen4 to oświetlenie zaprojektowane z myślą o długiej trwałości, zmniejszające częstotliwość, problemy powstające podczas korzystania i koszty utrzymania, dzięki czemu idealnie nadaje się do montażu na wysokich sufitach. Energooszczędna konstrukcja obniża koszty operacyjne, zapewniając maksymalną wydajność i atrakcyjny całkowity koszt użytkowania. Ta seria produktów oferuje szeroką gamę układów optycznych, kątów rozsyłu światła (od bardzo wąskich do szerokich), strumienia świetlnego i opcji łączności. Dzięki zastosowaniu oświetlenia GentleSpace gen4 możesz łatwo stworzyć rozwiązanie dopasowane do każdego pomieszczenia z wysokimi sufitami. Nowoczesna, płaska konstrukcja ułatwia instalację, czyszczenie i konserwację. Konstrukcja pojedynczego elementu optycznego zapewnia doskonałą wydajność. Różnorodne możliwości montażu i złączy, w tym wstępnie zamontowane złącze IP65, umożliwiają szybką i łatwą instalację. Solidna konstrukcja pozwala na pracę w trudnych warunkach w różnych środowiskach. Istnieje

możliwość wyboru spośród różnych materiałów wykonania klosza/oprawy, w tym specjalistycznych wariantów do ekstremalnych temperatur (XT), obszarów niebezpiecznych (ATEX 2/22) i zastosowań sportowych. Ponadto GentleSpace gen4 oferuje zaawansowane opcje w zakresie łączności. Jest gotowy do użycia w systemach oświetlenia zintegrowanego, takich jak Interact. Niezawodne, wydajne oświetlenie, oferujące możliwość inteligentnej łączności stanowią doskonały wybór, zapewniający jaśniejszą przyszłość. Wybierz trwałość, możliwość recyklingu i postaw na zrównoważony rozwój dzięki GentleSpace gen4, rozwiązaniu oświetlenia wysokiego składowania, które jest zgodne z zasadami gospodarki o obiegu zamkniętym. Oprawę można serwisować, a wszystkie informacje są dostępne na wyciągnięcie ręki dzięki aplikacji Signify Service Tag. Niezależnie od tego, czy szukasz niezawodnego rozwiązania typu „zamontuj i zapomnij”, czy takiego, które można dostosować i kontrolować po instalacji, GentleSpace gen4 będzie dla Ciebie właściwym wyborem.

Korzyści

- Solidna konstrukcja, stworzona, aby wytrzymać trudne warunki w różnych środowiskach
- Kompaktowa architektura produktu, odporna na silne uderzenia (IK08), wodę i pył (IP65)
- Doskonała równomierność oświetlenia i niski poziom oślnienia zapewniają optymalne warunki pracy, większe bezpieczeństwo i większy komfort widzenia
- Atrakcyjny całkowity koszt posiadania dzięki wysokiej skuteczności świetlnej (do 189 lm/W), długiej trwałości (100 000 godzin przy L85) i zoptymalizowanemu planowi oświetlenia wymagającemu mniejszej liczby opraw na jedno zastosowanie
- Bezproblemowa instalacja: Jednocześnie łatwiejsza architektura (około 20% łatwiejsza od poprzedniej generacji) z wieloma opcjami montażu, umożliwiającą elastyczną instalację w różnych środowiskach i warunkach
- Łączność Interact Ready dla inteligentnego oświetlenia. Połącz się z chmurą i odkryj dodatkowe sposoby oszczędzania energii dzięki zoptymalizowanej wydajności, wykrywaniu ruchu i wykorzystaniu światła dziennego, a także ulepszonemu zarządzaniu oświetleniem, produktywności i bezpieczeństwu.
- Zaprojektowane z myślą o zrównoważonym rozwoju. Oświetlenie przystosowane do wymogów gospodarki o obiegu zamkniętym przyczynia się do osiągnięcia celów zrównoważonego rozwoju

GentleSpace gen4

Cechy

- Wyjątkowa wydajność w wersjach UltraEfficient (UE, 189 lm/W) i High-Efficiency (HE, 183 lm/W)
- Długa trwałość 100 000 godzin przy L85
- Wysoka odporność na wodę i pył (IP65) i uderzenia (IK08)
- Szeroka gama optyki (szeroki rozsył światła/średni rozsył światła/wąski rozsył światła/wyjątkowo wąski rozsył światła/rozsył do wysokiego składowania/wiązka asymetryczna)
- Opcje zaprojektowane specjalnie do szerokiego zakresu zastosowań: wersja Extreme (XT) do 70°C, klasa bezpieczeństwa I lub II, wersja z powłoką ochronną do stosowania na basenach (SWP), opcja z powłoką chroniącą przed wodą morską (MSP), opcja z certyfikatem VDE odporna na uderzenia piłką (BP), wersja z certyfikatem ATEX 2/22. Przetestowano na szerokiej liście substancji chemicznych, które mogą występować w środowisku przemysłowym
- Odlączany system montażowy ułatwiający montaż, obejmujący różne opcje montażu i złącza (wstępnie zamontowane złącze IP65 lub linka nośna)
- Solidny, odlewany ciśnieniowo aluminiowy korpus z wydajnym systemem zarządzania temperaturą i płaską konstrukcją z przodu i z tyłu, umożliwiające dogodny montaż, utrzymanie czystości i konserwację
- Konstrukcja pojedynczego modułu LED zapewniająca doskonałą jakość światła
- Dostęp do aplikacji oznakowania serwisowego Signify zawierającej informacje serwisowe i konserwacyjne

Zastosowanie

- Obiekty produkcyjne (od przemysłu spożywczego i napojów po przemysł ciężki)
- Magazyny i centra logistyczne
- Obiekty sportowe kryte, baseny i hale wystawowe

Wersje



GentleSpace gen4-large, suspension

GentleSpace gen4

Rysunki techniczne

BY580X suspended

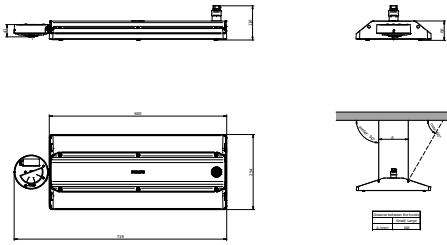

With Wieland connector on a cable or free cable finish, cable length is: 0.5m or 1m or 1.5m, or 2m

700s suspended

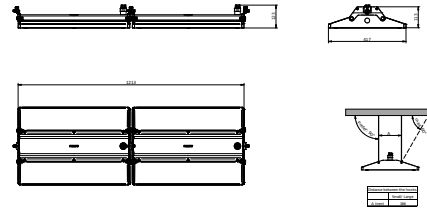

With Wieland connector on a cable or free cable finish, cable length is: 0.5m or 1m or 1.5m, or 2m

BY581X suspended

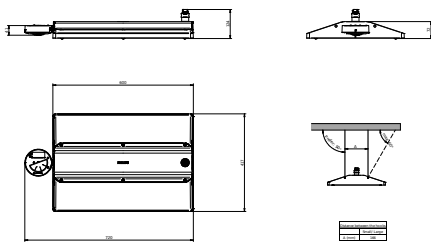

With Wieland connector on a cable or free cable finish, cable length is: 0.5m or 1m or 1.5m, or 2m

BY580P, BY582P suspended

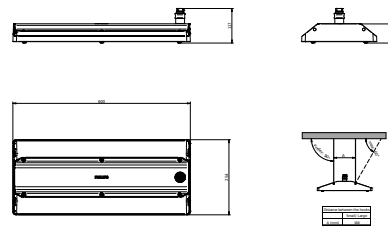

With Wieland connector on a cable or free cable finish, cable length is: 0.5m or 1m or 1.5m, or 2m

BY581P, BY583P Bracket

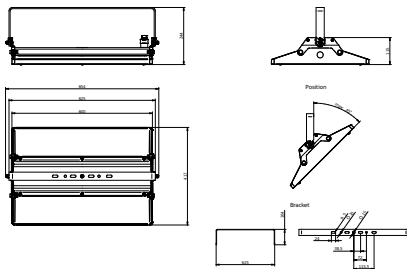

With Wieland connector on a cable or free cable finish, cable length is: 0.5m or 1m or 1.5m, or 2m

BY580P, BY582P Bracket

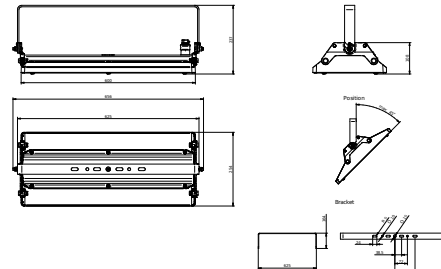

With Wieland connector on a cable or free cable finish, cable length is: 0.5m or 1m or 1.5m, or 2m

BY581X Bracket

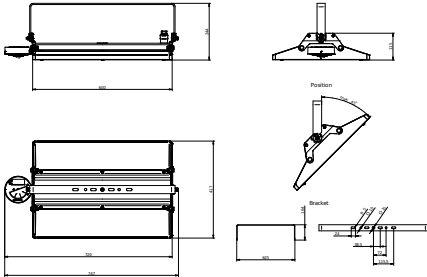

With Wieland connector on a cable or free cable finish, cable length is: 0.5m or 1m or 1.5m, or 2m

BY580X Bracket

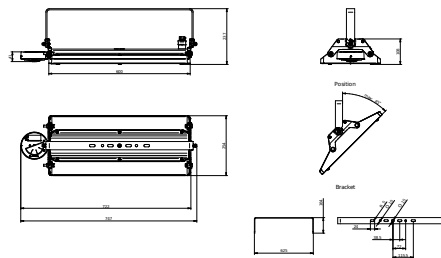

With Wieland connector on a cable or free cable finish, cable length is: 0.5m or 1m or 1.5m, or 2m

Rysunki techniczne

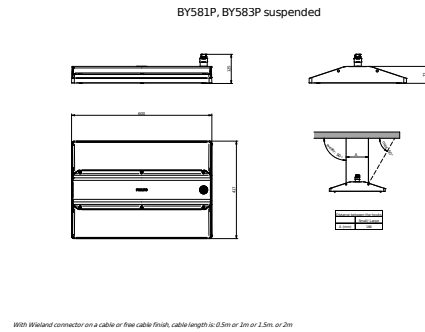
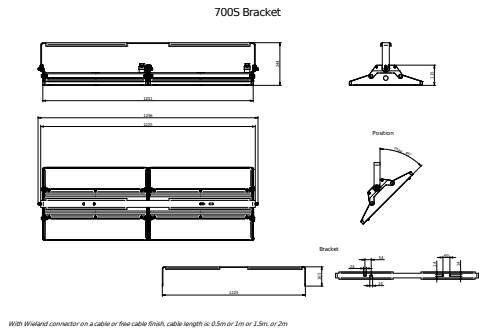

Więcej o produkcie

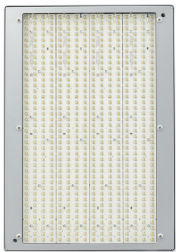

GentleSpace gen4-large,
suspension

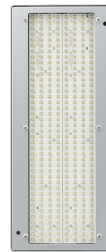

GentleSpace gen4-small,
suspension

Informacje ogólne

W zestawie sterownik	Tak
Liczba sztuk osprzętu zasilającego	1 jednostka

Eksploatacja i połączenie elektryczne

Napięcie wejściowe	220 do 240 V
Częstotliwość linii	50 to 60 Hz

Mechanika i korpus

Kolor Korpusu	Srebrny
Kod stopnia ochrony	IP65

Praca w trybie awaryjnym

Centralne oświetlenie awaryjne	Nie
--------------------------------	-----

Certyfikaty i zastosowania

Znak CE	Tak
Oznaczenie ENEC	Znak ENEC
Oznaczenie palności	Do bezpośredniego montażu na powierzchniach łatwopalnych

Wydajność początkowa (zgodna z normami IEC)

Tolerancja strumienia świetlnego	+/-10%
----------------------------------	--------

Informacje ogólne

Order Code	Full Product Name	Service Tag
58949000	BY581P 700S/840 DIA WB GC SI	Tak
58950600	BY581P 700S/840 DIA HE WB GC SI	Tak
58951300	BY581P 700S/840 DIA WB GC SI BR	Tak
58952000	BY581P 700S/840 DIA HE WB GC SI BR	Tak
59401200	BY581X 250S/840 SIA WB GC SI H4 BR	Tak
59402900	BY581X 250S/840 SIA HE WB GC SI H4 BR	Tak
59394700	BY581X 250S/840 SIA WB GC SI H4	Tak
59395400	BY581X 350S/840 SIA WB GC SI H4	Tak
59398500	BY581X 250S/840 SIA HE WB GC SI H4	Tak
59399200	BY581X 350S/840 SIA HE WB GC SI H4	Tak
59404300	BY581X 250S/840 SIA WB GC SI ELP3 H4	Tak
59405000	BY581X 250S/840 SIA WB GC SI ELW3 H4	Tak
59406700	BY581X 250S/840 SIA HE WB GC SI ELP3 H4	Tak
59407400	BY581X 250S/840 SIA HE WB GC SI ELW3 H4	Tak
59400500	BY580X 170S/840 SIA WB GC SI H4 BR	Tak
59403600	BY580X 170S/840 SIA HE WB GC SI H4 BR	Tak
59408100	BY580P 170S/840 PSU WB GC SI	Tak
59410400	BY580P 170S/840 PSU HE WB GC SI	Tak
59414200	BY580P 130S/840 DIA WB GC SI	Tak
59415900	BY580P 170S/840 DIA WB GC SI	Tak
59418000	BY580P 130S/840 DIA HE WB GC SI	Tak
59419700	BY580P 170S/840 DIA HE WB GC SI	Tak
59422700	BY580P 170S/840 DIA WB PC SI	Tak
59426500	BY580P 170S/840 DIA HE WB PC SI	Tak
59430200	BY580P 170S/840 DIA WB GC SI ELP3	Tak
59432600	BY580P 170S/840 DIA HE WB GC SI ELP3	Tak
59434000	BY580P 130S/840 DIA MB GC SI	Tak
59435700	BY580P 170S/840 DIA MB GC SI	Tak
59438800	BY580P 130S/840 DIA HE MB GC SI	Tak
59439500	BY580P 170S/840 DIA HE MB GC SI	Tak
58908700	BY580P 170S/840 DIA NB GC SI	Tak
58910000	BY580P 170S/840 DIA HE NB GC SI	Tak
58912400	BY580P 170S/840 DIA XNB GC SI	-
58914800	BY580P 170S/840 DIA HE XNB GC SI	-
58916200	BY580P 170S/840 DIA HRO GC SI	Tak
58918600	BY580P 170S/840 DIA HE HRO GC SI	Tak
58920900	BY580P 170S/865 DIA WB GC SI	Tak
58922300	BY580P 170S/865 DIA HE WB GC SI	Tak
58924700	BY580P 170S/830 DIA WB GC SI	Tak
58926100	BY580P 170S/830 DIA HE WB GC SI	Tak
58928500	BY580P 170S/940 DIA WB GC SI	Tak
59425800	BY581P 250S/840 DIA WB GC SI BR	Tak
59429600	BY581P 250S/840 DIA HE WB GC SI BR	Tak
59047200	BY581P 250S/840 DIA HE WB GC SI MSP BR	-
59049600	BY581P 250S/840 PSD WB GC II SI BR	-
59424100	BY580P 170S/840 DIA WB GC SI BR	Tak
59428900	BY580P 170S/840 DIA HE WB GC SI BR	Tak
59046500	BY580P 170S/840 DIA HE WB GC SI MSP BR	-
59409800	BY581P 250S/840 PSU WB GC SI	Tak
59411100	BY581P 250S/840 PSU HE WB GC SI	Tak
59413500	BY581P 200S/840 DIA UE WB GC SI	-

Order Code	Full Product Name	Service Tag
59416600	BY581P 250S/840 DIA WB GC SI	Tak
59417300	BY581P 350S/840 DIA WB GC SI	Tak
59420300	BY581P 250S/840 DIA HE WB GC SI	Tak
59421000	BY581P 350S/840 DIA HE WB GC SI	Tak
59423400	BY581P 250S/840 DIA WB PC SI	Tak
59427200	BY581P 250S/840 DIA HE WB PC SI	Tak
59431900	BY581P 250S/840 DIA WB GC SI ELD3	Tak
59433300	BY581P 250S/840 DIA HE WB GC SI ELD3	Tak
59436400	BY581P 250S/840 DIA MB GC SI	Tak
59437100	BY581P 350S/840 DIA MB GC SI	Tak
59440100	BY581P 250S/840 DIA HE MB GC SI	Tak
59441800	BY581P 350S/840 DIA HE MB GC SI	Tak
58909400	BY581P 250S/840 DIA NB GC SI	Tak
58911700	BY581P 250S/840 DIA HE NB GC SI	Tak
58913100	BY581P 250S/840 DIA XNB GC SI	-
58915500	BY581P 250S/840 DIA HE XNB GC SI	-
58917900	BY581P 250S/840 DIA HRO GC SI	Tak
58919300	BY581P 250S/840 DIA HE HRO GC SI	Tak
58921600	BY581P 250S/865 DIA WB GC SI	Tak
58923000	BY581P 250S/865 DIA HE WB GC SI	Tak
58925400	BY581P 250S/830 DIA WB GC SI	Tak
58927800	BY581P 250S/830 DIA HE WB GC SI	Tak
58929200	BY581P 250S/940 DIA WB GC SI	Tak
59392300	BY580X 130S/840 SIA WB GC SI H4	Tak
59393000	BY580X 170S/840 SIA WB GC SI H4	Tak
59396100	BY580X 130S/840 SIA HE WB GC SI H4	Tak
59397800	BY580X 170S/840 SIA HE WB GC SI H4	Tak

Dane techniczne oświetlenia (1/2)

Order Code	Full Product Name	Kąt rozsyłu źródła światła	Skorelowana temperatura barwowa (Nom)	Wskaźnik oddawania barw (CRI)	Skuteczność świetlna (znamionowa) (Nom)
58949000	BY581P 700S/840 DIA WB GC SI	-	4000 K	>80	167 lm/W
58950600	BY581P 700S/840 DIA HE WB GC SI	-	4000 K	>80	177 lm/W
58951300	BY581P 700S/840 DIA WB GC SI BR	-	4000 K	>80	167 lm/W
58952000	BY581P 700S/840 DIA HE WB GC SI BR	-	4000 K	>80	177 lm/W
59401200	BY581X 250S/840 SIA WB GC SI H4 BR	-	4000 K	>80	174 lm/W

Order Code	Full Product Name	Kąt rozsyłu źródła światła	Skorelowana temperatura barwowa (Nom)	Wskaźnik oddawania barw (CRI)	Skuteczność świetlna (znamionowa) (Nom)
59402900	BY581X 250S/840 SIA HE WB GC SI H4 BR	-	4000 K	>80	184 lm/W
59394700	BY581X 250S/840 SIA WB GC SI H4	-	4000 K	>80	174 lm/W
59395400	BY581X 350S/840 SIA WB GC SI H4	-	4000 K	>80	167 lm/W
59398500	BY581X 250S/840 SIA HE WB GC SI H4	-	4000 K	>80	184 lm/W
59399200	BY581X 350S/840 SIA HE WB GC SI H4	-	4000 K	>80	177 lm/W

Order Code	Full Product Name	Kąt rozsyłu źródła światła	Skorelowana temperatura barwowa (Nom)	Wskaźnik oddawania barw (CRI)	Skuteczność świetlna (znamionowa) (Nom)
59404300	BY581X 250S/840 SIA WB GC SI ELP3 H4	-	4000 K	>80	174 lm/W
59405000	BY581X 250S/840 SIA WB GC SI ELW3 H4	-	4000 K	>80	174 lm/W
59406700	BY581X 250S/840 SIA HE WB GC SI ELP3 H4	-	4000 K	>80	184 lm/W
59407400	BY581X 250S/840 SIA HE WB GC SI ELW3 H4	-	4000 K	>80	184 lm/W
59400500	BY580X 170S/840 SIA WB GC SI H4 BR	-	4000 K	>80	167 lm/W
59403600	BY580X 170S/840 SIA HE WB GC SI H4 BR	-	4000 K	>80	175 lm/W
59408100	BY580P 170S/840 PSU WB GC SI	-	4000 K	>80	167 lm/W
59410400	BY580P 170S/840 PSU HE WB GC SI	-	4000 K	>80	175 lm/W
59414200	BY580P 130S/840 DIA WB GC SI	-	4000 K	>80	171 lm/W
59415900	BY580P 170S/840 DIA WB GC SI	-	4000 K	>80	167 lm/W
59418000	BY580P 130S/840 DIA HE WB GC SI	-	4000 K	>80	178 lm/W
59419700	BY580P 170S/840 DIA HE WB GC SI	-	4000 K	>80	175 lm/W
59422700	BY580P 170S/840 DIA WB PC SI	-	4000 K	>80	155 lm/W
59426500	BY580P 170S/840 DIA HE WB PC SI	-	4000 K	>80	164 lm/W

Order Code	Full Product Name	Kąt rozsyłu źródła światła	Skorelowana temperatura barwowa (Nom)	Wskaźnik oddawania barw (CRI)	Skuteczność świetlna (znamionowa) (Nom)
59430200	BY580P 170S/840 DIA WB GC SI ELP3	-	4000 K	>80	167 lm/W
59432600	BY580P 170S/840 DIA HE WB GC SI ELP3	-	4000 K	>80	175 lm/W
59434000	BY580P 130S/840 DIA MB GC SI	-	4000 K	>80	169 lm/W
59435700	BY580P 170S/840 DIA MB GC SI	-	4000 K	>80	164 lm/W
59438800	BY580P 130S/840 DIA HE MB GC SI	-	4000 K	>80	178 lm/W
59439500	BY580P 170S/840 DIA HE MB GC SI	-	4000 K	>80	174 lm/W
58908700	BY580P 170S/840 DIA NB GC SI	10 or 24 °	4000 K	>80	164 lm/W
58910000	BY580P 170S/840 DIA HE NB GC SI	10 or 24 °	4000 K	>80	174 lm/W
58912400	BY580P 170S/840 DIA XNB GC SI	-	4000 K	>80	164 lm/W
58914800	BY580P 170S/840 DIA HE XNB GC SI	-	4000 K	>80	174 lm/W
58916200	BY580P 170S/840 DIA HRO GC SI	-	4000 K	>80	164 lm/W
58918600	BY580P 170S/840 DIA HE HRO GC SI	-	4000 K	>80	174 lm/W
58920900	BY580P 170S/865 DIA WB GC SI	-	6500 K	>80	164 lm/W
58922300	BY580P 170S/865 DIA HE WB GC SI	-	6500 K	>80	172 lm/W
58924700	BY580P 170S/830 DIA WB GC SI	-	3000 K	>80	155 lm/W
58926100	BY580P 170S/830 DIA HE WB GC SI	-	3000 K	>80	159 lm/W

Order Code	Full Product Name	Kąt rozsyłu źródła światła	Skorelowana temperatura barwowa (Nom)	Wskaźnik oddawania barw (CRI)	Skuteczność świetlna (znamionowa) (Nom)
58928500	BY580P 170S/940 DIA WB GC SI	-	4000 K	>90	157 lm/W
59425800	BY581P 250S/840 DIA WB GC SI BR	-	4000 K	>80	174 lm/W
59429600	BY581P 250S/840 DIA HE WB GC SI BR	-	4000 K	>80	181 lm/W
59047200	BY581P 250S/840 DIA HE WB GC SI MSP BR	-	4000 K	>80	181 lm/W
59049600	BY581P 250S/840 PSD WB GC II SI BR	-	4000 K	>80	174 lm/W
59424100	BY580P 170S/840 DIA WB GC SI BR	-	4000 K	>80	167 lm/W
59428900	BY580P 170S/840 DIA HE WB GC SI BR	-	4000 K	>80	175 lm/W
59046500	BY580P 170S/840 DIA HE WB GC SI MSP BR	-	4000 K	>80	175 lm/W
59409800	BY581P 250S/840 PSU WB GC SI	-	4000 K	>80	174 lm/W
59411100	BY581P 250S/840 PSU HE WB GC SI	-	4000 K	>80	184 lm/W
59413500	BY581P 200S/840 DIA UE WB GC SI	-	4000 K	>80	189 lm/W
59416600	BY581P 250S/840 DIA WB GC SI	-	4000 K	>80	174 lm/W
59417300	BY581P 350S/840 DIA WB GC SI	-	4000 K	>80	167 lm/W
59420300	BY581P 250S/840 DIA HE WB GC SI	-	4000 K	>80	181 lm/W
59421000	BY581P 350S/840 DIA HE WB GC SI	-	4000 K	>80	177 lm/W

Order Code	Full Product Name	Kąt rozsyłu źródła światła	Skorelowana temperatura barwowa (Nom)	Wskaźnik oddawania barw (CRI)	Skuteczność świetlna (znamionowa) (Nom)
59423400	BY581P 250S/840 DIA WB PC SI	-	4000 K	>80	162 lm/W
59427200	BY581P 250S/840 DIA HE WB PC SI	-	4000 K	>80	171 lm/W
59431900	BY581P 250S/840 DIA WB GC SI ELD3	-	4000 K	>80	174 lm/W
59433300	BY581P 250S/840 DIA HE WB GC SI ELD3	-	4000 K	>80	181 lm/W
59436400	BY581P 250S/840 DIA MB GC SI	-	4000 K	>80	171 lm/W
59437100	BY581P 350S/840 DIA MB GC SI	-	4000 K	>80	167 lm/W
59440100	BY581P 250S/840 DIA HE MB GC SI	-	4000 K	>80	181 lm/W
59441800	BY581P 350S/840 DIA HE MB GC SI	-	4000 K	>80	175 lm/W
58909400	BY581P 250S/840 DIA NB GC SI	10 or 24 °	4000 K	>80	171 lm/W
58911700	BY581P 250S/840 DIA HE NB GC SI	10 or 24 °	4000 K	>80	181 lm/W
58913100	BY581P 250S/840 DIA XNB GC SI	-	4000 K	>80	171 lm/W
58915500	BY581P 250S/840 DIA HE XNB GC SI	-	4000 K	>80	181 lm/W
58917900	BY581P 250S/840 DIA HRO GC SI	-	4000 K	>80	171 lm/W
58919300	BY581P 250S/840 DIA HE HRO GC SI	-	4000 K	>80	181 lm/W
58921600	BY581P 250S/865 DIA WB GC SI	-	6500 K	>80	171 lm/W
58923000	BY581P 250S/865 DIA HE WB GC SI	-	6500 K	>80	179 lm/W

Order Code	Full Product Name	Kąt rozsyłu źródła światła	Skorelowana temperatura barwowa (Nom)	Wskaźnik oddawania barw (CRI)	Skuteczność świetlna (znamionowa) (Nom)
58925400	BY581P 250S/830 DIA WB GC SI	-	3000 K	>80	162 lm/W
58927800	BY581P 250S/830 DIA HE WB GC SI	-	3000 K	>80	171 lm/W
58929200	BY581P 250S/940 DIA WB GC SI	-	4000 K	>90	165 lm/W
59392300	BY580X 130S/840 SIA WB GC SI H4	-	4000 K	>80	171 lm/W

Order Code	Full Product Name	Kąt rozsyłu źródła światła	Skorelowana temperatura barwowa (Nom)	Wskaźnik oddawania barw (CRI)	Skuteczność świetlna (znamionowa) (Nom)
59393000	BY580X 170S/840 SIA WB GC SI H4	-	4000 K	>80	167 lm/W
59396100	BY580X 130S/840 SIA HE WB GC SI H4	-	4000 K	>80	178 lm/W
59397800	BY580X 170S/840 SIA HE WB GC SI H4	-	4000 K	>80	175 lm/W

Dane techniczne oświetlenia (2/2)

Order Code	Full Product Name	Strumień	
		Świetlny	Typ optyki
58949000	BY581P 700S/840 DIA WB GC SI	70 000 lm	Szeroki rozsył światła
58950600	BY581P 700S/840 DIA HE WB GC SI	70 000 lm	Szeroki rozsył światła
58951300	BY581P 700S/840 DIA WB GC SI BR	70 000 lm	Szeroki rozsył światła
58952000	BY581P 700S/840 DIA HE WB GC SI BR	70 000 lm	Szeroki rozsył światła
59401200	BY581X 250S/840 SIA WB GC SI H4 BR	25 000 lm	Szeroki rozsył światła
59402900	BY581X 250S/840 SIA HE WB GC SI H4 BR	25 000 lm	Szeroki rozsył światła
59394700	BY581X 250S/840 SIA WB GC SI H4	25 000 lm	Szeroki rozsył światła
59395400	BY581X 350S/840 SIA WB GC SI H4	35 000 lm	Szeroki rozsył światła
59398500	BY581X 250S/840 SIA HE WB GC SI H4	25 000 lm	Szeroki rozsył światła
59399200	BY581X 350S/840 SIA HE WB GC SI H4	35 000 lm	Szeroki rozsył światła
59404300	BY581X 250S/840 SIA WB GC SI ELP3 H4	25 000 lm	Szeroki rozsył światła
59405000	BY581X 250S/840 SIA WB GC SI ELW3 H4	25 000 lm	Szeroki rozsył światła
59406700	BY581X 250S/840 SIA HE WB GC SI ELP3 H4	25 000 lm	Szeroki rozsył światła
59407400	BY581X 250S/840 SIA HE WB GC SI ELW3 H4	25 000 lm	Szeroki rozsył światła
59400500	BY580X 170S/840 SIA WB GC SI BR	17 000 lm	Szeroki rozsył światła
59403600	BY580X 170S/840 SIA HE WB GC SI H4 BR	17 000 lm	Szeroki rozsył światła

Order Code	Full Product Name	Strumień	
		Świetlny	Typ optyki
59408100	BY580P 170S/840 PSU WB GC SI	17 000 lm	Szeroki rozsył światła
59410400	BY580P 170S/840 PSU HE WB GC SI	17 000 lm	Szeroki rozsył światła
59414200	BY580P 130S/840 DIA WB GC SI	13 000 lm	Szeroki rozsył światła
59415900	BY580P 170S/840 DIA WB GC SI	17 000 lm	Szeroki rozsył światła
59418000	BY580P 130S/840 DIA HE WB GC SI	13 000 lm	Szeroki rozsył światła
59419700	BY580P 170S/840 DIA HE WB GC SI	17 000 lm	Szeroki rozsył światła
59422700	BY580P 170S/840 DIA WB PC SI	17 000 lm	Szeroki rozsył światła
59426500	BY580P 170S/840 DIA HE WB PC SI	17 000 lm	Szeroki rozsył światła
59430200	BY580P 170S/840 DIA WB GC SI ELP3	17 000 lm	Szeroki rozsył światła
59432600	BY580P 170S/840 DIA HE WB GC SI ELP3	17 000 lm	Szeroki rozsył światła
59434000	BY580P 130S/840 DIA MB GC SI	13 000 lm	Średni rozsył światła
59435700	BY580P 170S/840 DIA MB GC SI	17 000 lm	Średni rozsył światła
59438800	BY580P 130S/840 DIA HE MB GC SI	13 000 lm	Średni rozsył światła
59439500	BY580P 170S/840 DIA HE MB GC SI	17 000 lm	Średni rozsył światła
58908700	BY580P 170S/840 DIA NB GC SI	17 000 lm	Wąski rozsył światła
58910000	BY580P 170S/840 DIA HE NB GC SI	17 000 lm	Wąski rozsył światła

Order Code	Full Product Name	Strumień Świetlny	Typ optyki
58912400	BY580P 170S/840 DIA XNB GC SI	17 000 lm	Wąski rozsył światła
58914800	BY580P 170S/840 DIA HE XNB GC SI	17 000 lm	Wąski rozsył światła
58916200	BY580P 170S/840 DIA HRO GC SI	17 000 lm	Optyka na wysoki stelaż
58918600	BY580P 170S/840 DIA HE HRO GC SI	17 000 lm	Optyka na wysoki stelaż
58920900	BY580P 170S/865 DIA WB GC SI	17 000 lm	Szeroki rozsył światła
58922300	BY580P 170S/865 DIA HE WB GC SI	17 000 lm	Szeroki rozsył światła
58924700	BY580P 170S/830 DIA WB GC SI	17 000 lm	Szeroki rozsył światła
58926100	BY580P 170S/830 DIA HE WB GC SI	17 000 lm	Szeroki rozsył światła
58928500	BY580P 170S/940 DIA WB GC SI	17 000 lm	Szeroki rozsył światła
59425800	BY581P 250S/840 DIA WB GC SI BR	25 000 lm	Szeroki rozsył światła
59429600	BY581P 250S/840 DIA HE WB GC SI BR	25 000 lm	Szeroki rozsył światła
59047200	BY581P 250S/840 DIA HE WB GC SI MSP BR	25 000 lm	Szeroki rozsył światła
59049600	BY581P 250S/840 PSD WB GC II SI BR	25 000 lm	Szeroki rozsył światła
59424100	BY580P 170S/840 DIA WB GC SI BR	17 000 lm	Szeroki rozsył światła
59428900	BY580P 170S/840 DIA HE WB GC SI BR	17 000 lm	Szeroki rozsył światła
59046500	BY580P 170S/840 DIA HE WB GC SI MSP BR	17 000 lm	Szeroki rozsył światła
59409800	BY581P 250S/840 PSU WB GC SI	25 000 lm	Szeroki rozsył światła
59411100	BY581P 250S/840 PSU HE WB GC SI	25 000 lm	Szeroki rozsył światła
59413500	BY581P 200S/840 DIA UE WB GC SI	20 000 lm	Szeroki rozsył światła
59416600	BY581P 250S/840 DIA WB GC SI	25 000 lm	Szeroki rozsył światła
59417300	BY581P 350S/840 DIA WB GC SI	35 000 lm	Szeroki rozsył światła
59420300	BY581P 250S/840 DIA HE WB GC SI	25 000 lm	Szeroki rozsył światła
59421000	BY581P 350S/840 DIA HE WB GC SI	35 000 lm	Szeroki rozsył światła

Order Code	Full Product Name	Strumień Świetlny	Typ optyki
59423400	BY581P 250S/840 DIA WB PC SI	25 000 lm	Szeroki rozsył światła
59427200	BY581P 250S/840 DIA HE WB PC SI	25 000 lm	Szeroki rozsył światła
59431900	BY581P 250S/840 DIA WB GC SI ELD3	25 000 lm	Szeroki rozsył światła
59433300	BY581P 250S/840 DIA HE WB GC SI ELD3	25 000 lm	Szeroki rozsył światła
59436400	BY581P 250S/840 DIA MB GC SI	25 000 lm	Średni rozsył światła
59437100	BY581P 350S/840 DIA MB GC SI	35 000 lm	Średni rozsył światła
59440100	BY581P 250S/840 DIA HE MB GC SI	25 000 lm	Średni rozsył światła
59441800	BY581P 350S/840 DIA HE MB GC SI	35 000 lm	Średni rozsył światła
58909400	BY581P 250S/840 DIA NB GC SI	25 000 lm	Wąski rozsył światła
58911700	BY581P 250S/840 DIA HE NB GC SI	25 000 lm	Wąski rozsył światła
58913100	BY581P 250S/840 DIA XNB GC SI	25 000 lm	Wąski rozsył światła
58915500	BY581P 250S/840 DIA HE XNB GC SI	25 000 lm	Wąski rozsył światła
58917900	BY581P 250S/840 DIA HRO GC SI	25 000 lm	Optyka na wysoki stelaż
58919300	BY581P 250S/840 DIA HE HRO GC SI	25 000 lm	Optyka na wysoki stelaż
58921600	BY581P 250S/865 DIA WB GC SI	25 000 lm	Szeroki rozsył światła
58923000	BY581P 250S/865 DIA HE WB GC SI	25 000 lm	Szeroki rozsył światła
58925400	BY581P 250S/830 DIA WB GC SI	25 000 lm	Szeroki rozsył światła
58927800	BY581P 250S/830 DIA HE WB GC SI	25 000 lm	Szeroki rozsył światła
58929200	BY581P 250S/940 DIA WB GC SI	25 000 lm	Szeroki rozsył światła
59392300	BY580X 130S/840 SIA WB GC SI H4	13 000 lm	Szeroki rozsył światła
59393000	BY580X 170S/840 SIA WB GC SI H4	17 000 lm	Szeroki rozsył światła
59396100	BY580X 130S/840 SIA HE WB GC SI H4	13 000 lm	Szeroki rozsył światła
59397800	BY580X 170S/840 SIA HE WB GC SI H4	17 000 lm	Szeroki rozsył światła

Eksploatacja i połączenie elektryczne

Order Code	Full Product Name	Klasa ochrony IEC	Zużycie energii	Nadaje się do losowego przełączania
58949000	BY581P 700S/840 DIA WB GC SI	Klasa bezpieczeństwa I	420 W	Nie
58950600	BY581P 700S/840 DIA HE WB GC SI	Klasa bezpieczeństwa I	397 W	Nie
58951300	BY581P 700S/840 DIA WB GC SI BR	Klasa bezpieczeństwa I	420 W	Nie
58952000	BY581P 700S/840 DIA HE WB GC SI BR	Klasa bezpieczeństwa I	397 W	Nie
59401200	BY581X 250S/840 SIA WB GC SI H4 BR	Klasa bezpieczeństwa I	144 W	Tak (dotyczy wykrywania obecności/ruchu i zbierania światła dziennego)
59402900	BY581X 250S/840 SIA HE WB GC SI H4 BR	Klasa bezpieczeństwa I	136 W	Tak (dotyczy wykrywania obecności/ruchu i zbierania światła dziennego)
59394700	BY581X 250S/840 SIA WB GC SI H4	Klasa bezpieczeństwa I	144 W	Tak (dotyczy wykrywania obecności/ruchu i zbierania światła dziennego)
59395400	BY581X 350S/840 SIA WB GC SI H4	Klasa bezpieczeństwa I	210 W	Tak (dotyczy wykrywania obecności/ruchu i zbierania światła dziennego)
59398500	BY581X 250S/840 SIA HE WB GC SI H4	Klasa bezpieczeństwa I	136 W	Tak (dotyczy wykrywania obecności/ruchu i zbierania światła dziennego)
59399200	BY581X 350S/840 SIA HE WB GC SI H4	Klasa bezpieczeństwa I	198 W	Tak (dotyczy wykrywania obecności/ruchu i zbierania światła dziennego)
59404300	BY581X 250S/840 SIA WB GC SI ELP3 H4	Klasa bezpieczeństwa I	144 W	Tak (dotyczy wykrywania obecności/ruchu i zbierania światła dziennego)

Order Code	Full Product Name	Klasa ochrony IEC	Zużycie energii	Nadaje się do losowego przełączania
59405000	BY581X 250S/840 SIA WB GC SI ELW3 H4	Klasa bezpieczeństwa I	144 W	Tak (dotyczy wykrywania obecności/ruchu i zbierania światła dziennego)
59406700	BY581X 250S/840 SIA HE WB GC SI ELP3 H4	Klasa bezpieczeństwa I	136 W	Tak (dotyczy wykrywania obecności/ruchu i zbierania światła dziennego)
59407400	BY581X 250S/840 SIA HE WB GC SI ELW3 H4	Klasa bezpieczeństwa I	136 W	Tak (dotyczy wykrywania obecności/ruchu i zbierania światła dziennego)
59400500	BY580X 170S/840 SIA WB GC SI H4 BR	Klasa bezpieczeństwa I	102 W	Tak (dotyczy wykrywania obecności/ruchu i zbierania światła dziennego)
59403600	BY580X 170S/840 SIA HE WB GC SI H4 BR	Klasa bezpieczeństwa I	97 W	Tak (dotyczy wykrywania obecności/ruchu i zbierania światła dziennego)
59408100	BY580P 170S/840 PSU WB GC SI	Klasa bezpieczeństwa I	102 W	Nie
59410400	BY580P 170S/840 PSU HE WB GC SI	Klasa bezpieczeństwa I	97 W	Nie
59414200	BY580P 130S/840 DIA WB GC SI	Klasa bezpieczeństwa I	76 W	Nie
59415900	BY580P 170S/840 DIA WB GC SI	Klasa bezpieczeństwa I	102 W	Nie
59418000	BY580P 130S/840 DIA HE WB GC SI	Klasa bezpieczeństwa I	73 W	Nie
59419700	BY580P 170S/840 DIA HE WB GC SI	Klasa bezpieczeństwa I	97 W	Nie
59422700	BY580P 170S/840 DIA WB PC SI	Klasa bezpieczeństwa I	110 W	Nie
59426500	BY580P 170S/840 DIA HE WB PC SI	Klasa bezpieczeństwa I	104 W	Nie
59430200	BY580P 170S/840 DIA WB GC SI ELP3	Klasa bezpieczeństwa I	102 W	Nie

Order Code	Full Product Name	Klasa ochrony IEC	Zużycie energii	Nadaje się do losowego przełączania
59432600	BY580P 170S/840 DIA HE WB GC SI ELP3	Klasa bezpieczeństwa I	97 W	Nie
59434000	BY580P 130S/840 DIA MB GC SI	Klasa bezpieczeństwa I	77 W	Nie
59435700	BY580P 170S/840 DIA MB GC SI	Klasa bezpieczeństwa I	104 W	Nie
59438800	BY580P 130S/840 DIA HE MB GC SI	Klasa bezpieczeństwa I	73 W	Nie
59439500	BY580P 170S/840 DIA HE MB GC SI	Klasa bezpieczeństwa I	98 W	Nie
58908700	BY580P 170S/840 DIA NB GC SI	Klasa bezpieczeństwa I	104 W	Nie
58910000	BY580P 170S/840 DIA HE NB GC SI	Klasa bezpieczeństwa I	98 W	Nie
58912400	BY580P 170S/840 DIA XNB GC SI	Klasa bezpieczeństwa I	104 W	Nie
58914800	BY580P 170S/840 DIA HE XNB GC SI	Klasa bezpieczeństwa I	98 W	Nie
58916200	BY580P 170S/840 DIA HRO GC SI	Klasa bezpieczeństwa I	104 W	Nie
58918600	BY580P 170S/840 DIA HE HRO GC SI	Klasa bezpieczeństwa I	98 W	Nie
58920900	BY580P 170S/865 DIA WB GC SI	Klasa bezpieczeństwa I	104 W	Nie
58922300	BY580P 170S/865 DIA HE WB GC SI	Klasa bezpieczeństwa I	99 W	Nie
58924700	BY580P 170S/830 DIA WB GC SI	Klasa bezpieczeństwa I	110 W	Nie
58926100	BY580P 170S/830 DIA HE WB GC SI	Klasa bezpieczeństwa I	104 W	Nie
58928500	BY580P 170S/940 DIA WB GC SI	Klasa bezpieczeństwa I	108 W	Nie
59425800	BY581P 250S/840 DIA WB GC SI BR	Klasa bezpieczeństwa I	144 W	Nie
59429600	BY581P 250S/840 DIA HE WB GC SI BR	Klasa bezpieczeństwa I	138 W	Nie
59047200	BY581P 250S/840 DIA HE WB GC SI MSP BR	Klasa bezpieczeństwa I	138 W	Nie
59049600	BY581P 250S/840 PSD WB GC SI II BR	Klasa bezpieczeństwa II	144 W	Nie
59424100	BY580P 170S/840 DIA WB GC SI BR	Klasa bezpieczeństwa I	102 W	Nie
59428900	BY580P 170S/840 DIA HE WB GC SI BR	Klasa bezpieczeństwa I	97 W	Nie
59046500	BY580P 170S/840 DIA HE WB GC SI MSP BR	Klasa bezpieczeństwa I	97 W	Nie

Order Code	Full Product Name	Klasa ochrony IEC	Zużycie energii	Nadaje się do losowego przełączania
59409800	BY581P 250S/840 PSU WB GC SI	Klasa bezpieczeństwa I	144 W	Nie
59411100	BY581P 250S/840 PSU HE WB GC SI	Klasa bezpieczeństwa I	136 W	Nie
59413500	BY581P 200S/840 DIA UE WB GC SI	Klasa bezpieczeństwa I	106 W	Nie
59416600	BY581P 250S/840 DIA WB GC SI	Klasa bezpieczeństwa I	144 W	Nie
59417300	BY581P 350S/840 DIA WB GC SI	Klasa bezpieczeństwa I	210 W	Nie
59420300	BY581P 250S/840 DIA HE WB GC SI	Klasa bezpieczeństwa I	138 W	Nie
59421000	BY581P 350S/840 DIA HE WB GC SI	Klasa bezpieczeństwa I	198 W	Nie
59423400	BY581P 250S/840 DIA WB PC SI	Klasa bezpieczeństwa I	154 W	Nie
59427200	BY581P 250S/840 DIA HE WB PC SI	Klasa bezpieczeństwa I	146 W	Nie
59431900	BY581P 250S/840 DIA WB GC SI ELD3	Klasa bezpieczeństwa I	144 W	Nie
59433300	BY581P 250S/840 DIA HE WB GC SI ELD3	Klasa bezpieczeństwa I	138 W	Nie
59436400	BY581P 250S/840 DIA MB GC SI	Klasa bezpieczeństwa I	146 W	Nie
59437100	BY581P 350S/840 DIA MB GC SI	Klasa bezpieczeństwa I	210 W	Nie
59440100	BY581P 250S/840 DIA HE MB GC SI	Klasa bezpieczeństwa I	138 W	Nie
59441800	BY581P 350S/840 DIA HE MB GC SI	Klasa bezpieczeństwa I	200 W	Nie
58909400	BY581P 250S/840 DIA NB GC SI	Klasa bezpieczeństwa I	146 W	Nie
58911700	BY581P 250S/840 DIA HE NB GC SI	Klasa bezpieczeństwa I	138 W	Nie
58913100	BY581P 250S/840 DIA XNB GC SI	Klasa bezpieczeństwa I	146 W	Nie
58915500	BY581P 250S/840 DIA HE XNB GC SI	Klasa bezpieczeństwa I	138 W	Nie
58917900	BY581P 250S/840 DIA HRO GC SI	Klasa bezpieczeństwa I	146 W	Nie
58919300	BY581P 250S/840 DIA HE HRO GC SI	Klasa bezpieczeństwa I	138 W	Nie
58921600	BY581P 250S/865 DIA WB GC SI	Klasa bezpieczeństwa I	146 W	Nie
58923000	BY581P 250S/865 DIA HE WB GC SI	Klasa bezpieczeństwa I	140 W	Nie
58925400	BY581P 250S/830 DIA WB GC SI	Klasa bezpieczeństwa I	154 W	Nie

Order Code	Full Product Name	Klasa ochrony IEC	Zużycie energii	Nadaje się do losowego przełączania
58927800	BY581P 250S/830 DIA HE WB GC SI	Klasa bezpieczeństwa I	146 W	Nie
58929200	BY581P 250S/940 DIA WB GC SI	Klasa bezpieczeństwa I	152 W	Nie
59392300	BY580X 130S/840 SIA WB GC SI H4	Klasa bezpieczeństwa I	76 W	Tak (dotyczy wykrywania obecności/ruchu i zbierania światła dziennego)
59393000	BY580X 170S/840 SIA WB GC SI H4	Klasa bezpieczeństwa I	102 W	Tak (dotyczy wykrywania obecności/ruchu i zbierania

Order Code	Full Product Name	Klasa ochrony IEC	Zużycie energii	Nadaje się do losowego przełączania
59396100	BY580X 130S/840 SIA HE WB GC SI H4	Klasa bezpieczeństwa I	73 W	Tak (dotyczy wykrywania obecności/ruchu i zbierania światła dziennego)
59397800	BY580X 170S/840 SIA HE WB GC SI H4	Klasa bezpieczeństwa I	97 W	Tak (dotyczy wykrywania obecności/ruchu i zbierania światła dziennego)

Układy sterowania i ściemnianie

Order Code	Full Product Name	Z możliwością przyciemniania	Sterownik wbudowany	Maksymalny poziom przyciemnienia
58949000	BY581P 700S/840 DIA WB GC SI	Tak	-	10%
58950600	BY581P 700S/840 DIA HE WB GC SI	Tak	-	10%
58951300	BY581P 700S/840 DIA WB GC SI BR	Tak	-	10%
58952000	BY581P 700S/840 DIA HE WB GC SI BR	Tak	-	10%
59401200	BY581X 250S/840 SIA WB GC SI H4 BR	Tak	Czujnik SNH (R) 210	-
59402900	BY581X 250S/840 SIA HE WB GC SI H4 BR	Tak	Czujnik SNH (R) 210	-
59394700	BY581X 250S/840 SIA WB GC SI H4	Tak	Czujnik SNH (R) 210	-
59395400	BY581X 350S/840 SIA WB GC SI H4	Tak	Czujnik SNH (R) 210	-
59398500	BY581X 250S/840 SIA HE WB GC SI H4	Tak	Czujnik SNH (R) 210	-
59399200	BY581X 350S/840 SIA HE WB GC SI H4	Tak	Czujnik SNH (R) 210	-
59404300	BY581X 250S/840 SIA WB GC SI ELP3 H4	Tak	Czujnik SNH (R) 210	-
59405000	BY581X 250S/840 SIA WB GC SI ELW3 H4	Tak	Czujnik SNH (R) 210	-
59406700	BY581X 250S/840 SIA HE WB GC SI ELP3 H4	Tak	Czujnik SNH (R) 210	-

Order Code	Full Product Name	Z możliwością przyciemniania	Sterownik wbudowany	Maksymalny poziom przyciemnienia
59407400	BY581X 250S/840 SIA HE WB GC SI ELW3 H4	Tak	Czujnik SNH (R) 210	-
59400500	BY580X 170S/840 SIA WB GC SI H4 BR	Tak	Czujnik SNH (R) 210	-
59403600	BY580X 170S/840 SIA HE WB GC SI H4 BR	Tak	Czujnik SNH (R) 210	-
59408100	BY580P 170S/840 PSU WB GC SI	Nie	-	-
59410400	BY580P 170S/840 PSU HE WB GC SI	Nie	-	-
59414200	BY580P 130S/840 DIA WB GC SI	Tak	-	10%
59415900	BY580P 170S/840 DIA WB GC SI	Tak	-	10%
59418000	BY580P 130S/840 DIA HE WB GC SI	Tak	-	10%
59419700	BY580P 170S/840 DIA HE WB GC SI	Tak	-	10%
59422700	BY580P 170S/840 DIA WB PC SI	Tak	-	10%
59426500	BY580P 170S/840 DIA HE WB PC SI	Tak	-	10%
59430200	BY580P 170S/840 DIA WB GC SI ELP3	Tak	-	10%
59432600	BY580P 170S/840 DIA HE WB GC SI ELP3	Tak	-	10%

Order Code	Full Product Name	Z możliwością przyciemniania	Sterownik wbudowany	Maksymalny poziom przyciemnienia
59434000	BY580P 130S/840 DIA MB GC SI	Tak	-	10%
59435700	BY580P 170S/840 DIA MB GC SI	Tak	-	10%
59438800	BY580P 130S/840 DIA HE MB GC SI	Tak	-	10%
59439500	BY580P 170S/840 DIA HE MB GC SI	Tak	-	10%
58908700	BY580P 170S/840 DIA NB GC SI	Tak	-	10%
58910000	BY580P 170S/840 DIA HE NB GC SI	Tak	-	10%
58912400	BY580P 170S/840 DIA XNB GC SI	Tak	-	10%
58914800	BY580P 170S/840 DIA HE XNB GC SI	Tak	-	10%
58916200	BY580P 170S/840 DIA HRO GC SI	Tak	-	10%
58918600	BY580P 170S/840 DIA HE HRO GC SI	Tak	-	10%
58920900	BY580P 170S/865 DIA WB GC SI	Tak	-	10%
58922300	BY580P 170S/865 DIA HE WB GC SI	Tak	-	10%
58924700	BY580P 170S/830 DIA WB GC SI	Tak	-	10%
58926100	BY580P 170S/830 DIA HE WB GC SI	Tak	-	10%
58928500	BY580P 170S/940 DIA WB GC SI	Tak	-	10%
59425800	BY581P 250S/840 DIA WB GC SI BR	Tak	-	10%
59429600	BY581P 250S/840 DIA HE WB GC SI BR	Tak	-	10%
59047200	BY581P 250S/840 DIA HE WB GC SI MSP BR	Tak	-	10%
59049600	BY581P 250S/840 PSD WB GC II SI BR	Tak	-	10%
59424100	BY580P 170S/840 DIA WB GC SI BR	Tak	-	10%
59428900	BY580P 170S/840 DIA HE WB GC SI BR	Tak	-	10%
59046500	BY580P 170S/840 DIA HE WB GC SI MSP BR	Tak	-	10%
59409800	BY581P 250S/840 PSU WB GC SI	Nie	-	-
59411100	BY581P 250S/840 PSU HE WB GC SI	Nie	-	-

Order Code	Full Product Name	Z możliwością przyciemniania	Sterownik wbudowany	Maksymalny poziom przyciemnienia
59413500	BY581P 200S/840 DIA UE WB GC SI	Tak	-	10%
59416600	BY581P 250S/840 DIA WB GC SI	Tak	-	10%
59417300	BY581P 350S/840 DIA WB GC SI	Tak	-	10%
59420300	BY581P 250S/840 DIA HE WB GC SI	Tak	-	10%
59421000	BY581P 350S/840 DIA HE WB GC SI	Tak	-	10%
59423400	BY581P 250S/840 DIA WB PC SI	Tak	-	10%
59427200	BY581P 250S/840 DIA HE WB PC SI	Tak	-	10%
59431900	BY581P 250S/840 DIA WB GC SI ELD3	Tak	-	10%
59433300	BY581P 250S/840 DIA HE WB GC SI ELD3	Tak	-	10%
59436400	BY581P 250S/840 DIA MB GC SI	Tak	-	10%
59437100	BY581P 350S/840 DIA MB GC SI	Tak	-	10%
59440100	BY581P 250S/840 DIA HE MB GC SI	Tak	-	10%
59441800	BY581P 350S/840 DIA HE MB GC SI	Tak	-	10%
58909400	BY581P 250S/840 DIA NB GC SI	Tak	-	10%
58911700	BY581P 250S/840 DIA HE NB GC SI	Tak	-	10%
58913100	BY581P 250S/840 DIA XNB GC SI	Tak	-	10%
58915500	BY581P 250S/840 DIA HE XNB GC SI	Tak	-	10%
58917900	BY581P 250S/840 DIA HRO GC SI	Tak	-	10%
58919300	BY581P 250S/840 DIA HE HRO GC SI	Tak	-	10%
58921600	BY581P 250S/865 DIA WB GC SI	Tak	-	10%
58923000	BY581P 250S/865 DIA HE WB GC SI	Tak	-	10%
58925400	BY581P 250S/830 DIA WB GC SI	Tak	-	10%
58927800	BY581P 250S/830 DIA HE WB GC SI	Tak	-	10%
58929200	BY581P 250S/940 DIA WB GC SI	Tak	-	10%

Order Code	Full Product Name	Z możliwością przyciemniania	Sterownik wbudowany	Maksymalny poziom przyciemnienia
59392300	BY580X 130S/840 SIA WB GC SI H4	Tak	Czujnik SNH (R) 210	-
59393000	BY580X 170S/840 SIA WB GC SI H4	Tak	Czujnik SNH (R) 210	-

Order Code	Full Product Name	Z możliwością przyciemniania	Sterownik wbudowany	Maksymalny poziom przyciemnienia
59396100	BY580X 130S/840 SIA HE WB GC SI H4	Tak	Czujnik SNH (R) 210	-
59397800	BY580X 170S/840 SIA HE WB GC SI H4	Tak	Czujnik SNH (R) 210	-

Mechanika i korpus

Order Code	Full Product Name	Mech. kod ochrony przed uderzeniami
58949000	BY581P 700S/840 DIA WB GC SI	IK07
58950600	BY581P 700S/840 DIA HE WB GC SI	IK07
58951300	BY581P 700S/840 DIA WB GC SI BR	IK07
58952000	BY581P 700S/840 DIA HE WB GC SI BR	IK07
59401200	BY581X 250S/840 SIA WB GC SI H4 BR	IK03
59402900	BY581X 250S/840 SIA HE WB GC SI H4 BR	IK03
59394700	BY581X 250S/840 SIA WB GC SI H4	IK03
59395400	BY581X 350S/840 SIA WB GC SI H4	IK03
59398500	BY581X 250S/840 SIA HE WB GC SI H4	IK03
59399200	BY581X 350S/840 SIA HE WB GC SI H4	IK03
59404300	BY581X 250S/840 SIA WB GC SI ELP3 H4	IK03
59405000	BY581X 250S/840 SIA WB GC SI ELW3 H4	IK03
59406700	BY581X 250S/840 SIA HE WB GC SI ELP3 H4	IK03
59407400	BY581X 250S/840 SIA HE WB GC SI ELW3 H4	IK03
59400500	BY580X 170S/840 SIA WB GC SI H4 BR	IK03
59403600	BY580X 170S/840 SIA HE WB GC SI H4 BR	IK03
59408100	BY580P 170S/840 PSU WB GC SI	IK07
59410400	BY580P 170S/840 PSU HE WB GC SI	IK07
59414200	BY580P 130S/840 DIA WB GC SI	IK07
59415900	BY580P 170S/840 DIA WB GC SI	IK07
59418000	BY580P 130S/840 DIA HE WB GC SI	IK07
59419700	BY580P 170S/840 DIA HE WB GC SI	IK07
59422700	BY580P 170S/840 DIA WB PC SI	IK07
59426500	BY580P 170S/840 DIA HE WB PC SI	IK07
59430200	BY580P 170S/840 DIA WB GC SI ELP3	IK07
59432600	BY580P 170S/840 DIA HE WB GC SI ELP3	IK07
59434000	BY580P 130S/840 DIA MB GC SI	IK07
59435700	BY580P 170S/840 DIA MB GC SI	IK07
59438800	BY580P 130S/840 DIA HE MB GC SI	IK07
59439500	BY580P 170S/840 DIA HE MB GC SI	IK07
58908700	BY580P 170S/840 DIA NB GC SI	IK07
58910000	BY580P 170S/840 DIA HE NB GC SI	IK07
58912400	BY580P 170S/840 DIA XNB GC SI	IK07
58914800	BY580P 170S/840 DIA HE XNB GC SI	IK07
58916200	BY580P 170S/840 DIA HRO GC SI	IK07
58918600	BY580P 170S/840 DIA HE HRO GC SI	IK07
58920900	BY580P 170S/865 DIA WB GC SI	IK07
58922300	BY580P 170S/865 DIA HE WB GC SI	IK07
58924700	BY580P 170S/830 DIA WB GC SI	IK07

Order Code	Full Product Name	Mech. kod ochrony przed uderzeniami
58926100	BY580P 170S/830 DIA HE WB GC SI	IK07
58928500	BY580P 170S/940 DIA WB GC SI	IK07
59425800	BY581P 250S/840 DIA WB GC SI BR	IK07
59429600	BY581P 250S/840 DIA HE WB GC SI BR	IK07
59047200	BY581P 250S/840 DIA HE WB GC SI MSP BR	IK07
59049600	BY581P 250S/840 PSD WB GC II SI BR	IK07
59424100	BY580P 170S/840 DIA WB GC SI BR	IK07
59428900	BY580P 170S/840 DIA HE WB GC SI BR	IK07
59046500	BY580P 170S/840 DIA HE WB GC SI MSP BR	IK07
59409800	BY581P 250S/840 PSU WB GC SI	IK07
59411100	BY581P 250S/840 PSU HE WB GC SI	IK07
59413500	BY581P 200S/840 DIA UE WB GC SI	IK07
59416600	BY581P 250S/840 DIA WB GC SI	IK07
59417300	BY581P 350S/840 DIA WB GC SI	IK07
59420300	BY581P 250S/840 DIA HE WB GC SI	IK07
59421000	BY581P 350S/840 DIA HE WB GC SI	IK07
59423400	BY581P 250S/840 DIA WB PC SI	IK07
59427200	BY581P 250S/840 DIA HE WB PC SI	IK07
59431900	BY581P 250S/840 DIA WB GC SI ELD3	IK07
59433300	BY581P 250S/840 DIA HE WB GC SI ELD3	IK07
59436400	BY581P 250S/840 DIA MB GC SI	IK07
59437100	BY581P 350S/840 DIA MB GC SI	IK07
59440100	BY581P 250S/840 DIA HE MB GC SI	IK07
59441800	BY581P 350S/840 DIA HE MB GC SI	IK07
58909400	BY581P 250S/840 DIA NB GC SI	IK07
58911700	BY581P 250S/840 DIA HE NB GC SI	IK07
58913100	BY581P 250S/840 DIA XNB GC SI	IK07
58915500	BY581P 250S/840 DIA HE XNB GC SI	IK07
58917900	BY581P 250S/840 DIA HRO GC SI	IK07
58919300	BY581P 250S/840 DIA HE HRO GC SI	IK07
58921600	BY581P 250S/865 DIA WB GC SI	IK07
58923000	BY581P 250S/865 DIA HE WB GC SI	IK07
58925400	BY581P 250S/830 DIA WB GC SI	IK07
58927800	BY581P 250S/830 DIA HE WB GC SI	IK07
58929200	BY581P 250S/940 DIA WB GC SI	IK07
59392300	BY580X 130S/840 SIA WB GC SI H4	IK03
59393000	BY580X 170S/840 SIA WB GC SI H4	IK03
59396100	BY580X 130S/840 SIA HE WB GC SI H4	IK03
59397800	BY580X 170S/840 SIA HE WB GC SI H4	IK03

Praca w trybie awaryjnym (1/2)

Order Code	Full Product Name	Oświetlenie awaryjne	Strumień świetlny oświetlenia awaryjnego	Typ akumulatora wykorzystwanego na potrzeby oświetlenia awaryjnego	Pobór mocy w trybie awaryjnym centralnego prądu stałego
58949000	BY581P 700S/8 40 DIA WB GC SI	-	-	-	-
58950600	BY581P 700S/8 40 DIA HE WB GC SI	-	-	-	-
58951300	BY581P 700S/8 40 DIA WB GC SI BR	-	-	-	-
58952000	BY581P 700S/8 40 DIA HE WB GC SI BR	-	-	-	-
59401200	BY581X 250S/8 40 SIA WB GC SI H4 BR	-	-	-	-
59402900	BY581X 250S/8 40 SIA HE WB GC SI H4 BR	-	-	-	-
59394700	BY581X 250S/8 40 SIA WB GC SI H4	-	-	-	-
59395400	BY581X 350S/8 40 SIA WB GC SI H4	-	-	-	-
59398500	BY581X 250S/8 40 SIA	-	-	-	-

Order Code	Full Product Name	Oświetlenie awaryjne	Strumień świetlny oświetlenia awaryjnego	Typ akumulatora wykorzystwanego na potrzeby oświetlenia awaryjnego	Pobór mocy w trybie awaryjnym centralnego prądu stałego
	HE WB GC SI H4				
59399200	BY581X 350S/8 40 SIA HE WB GC SI H4	-	-	-	-
59404300	BY581X 250S/8 40 SIA WB GC SI ELP3 H4	Oświetlenie awaryjne o czasie działania 3 godziny w wersji Pro	850 lm	Lithium	5 W
59405000	BY581X 250S/8 40 SIA WB GC SI ELW3 H4	Oświetlenie awaryjne o czasie działania 3 godz. z interfejsem bezprzewodowym	850 lm	Lithium	5 W
59406700	BY581X 250S/8 40 SIA HE WB GC SI ELP3 H4	Oświetlenie awaryjne o czasie działania 3 godziny w wersji Pro	850 lm	Lithium	5 W
59407400	BY581X 250S/8 40 SIA HE WB GC SI ELW3 H4	Oświetlenie awaryjne o czasie działania 3 godz. z interfejsem bezprzewodowym	850 lm	Lithium	5 W
59400500	BY580X 170S/8 40 SIA WB GC SI H4 BR	-	-	-	-
59403600	BY580X 170S/8 40 SIA HE WB	-	-	-	-

Order Code	Full Product Name	Oświetlenie awaryjne	Strumień świetlny awaryjnego oświetlenia	Typ akumulatora wykorzystwanego na potrzeby awaryjnego oświetlenia	Pobór mocy w trybie awaryjnym centralnego prądu stałego
	GC SI H4 BR				
59408100	BY580P 170S/8 40 PSU WB GC SI	-	-	-	-
59410400	BY580P 170S/8 40 PSU HE WB GC SI	-	-	-	-
59414200	BY580P 130S/8 40 DIA WB GC SI	-	-	-	-
59415900	BY580P 170S/8 40 DIA WB GC SI	-	-	-	-
59418000	BY580P 130S/8 40 DIA HE WB GC SI	-	-	-	-
59419700	BY580P 170S/8 40 DIA HE WB GC SI	-	-	-	-
59422700	BY580P 170S/8 40 DIA WB PC SI	-	-	-	-
59426500	BY580P 170S/8 40 DIA HE WB PC SI	-	-	-	-
59430200	BY580P 170S/8 40 DIA	Oświetlenie awaryjne o czasie działania 3	450 lm	Lithium	3 W

Order Code	Full Product Name	Oświetlenie awaryjne	Strumień świetlny awaryjnego oświetlenia	Typ akumulatora wykorzystwanego na potrzeby awaryjnego oświetlenia	Pobór mocy w trybie awaryjnym centralnego prądu stałego
	WB GC SI ELP3	godziny w wersji Pro			
59432600	BY580P 170S/8 40 DIA HE WB GC SI ELP3	Oświetlenie awaryjne o czasie działania 3	450 lm	Lithium	3 W
59434000	BY580P 130S/8 40 DIA MB GC SI	-	-	-	-
59435700	BY580P 170S/8 40 DIA MB GC SI	-	-	-	-
59438800	BY580P 130S/8 40 DIA HE MB GC SI	-	-	-	-
59439500	BY580P 170S/8 40 DIA HE MB GC SI	-	-	-	-
58908700	BY580P 170S/8 40 DIA NB GC SI	-	-	-	-
58910000	BY580P 170S/8 40 DIA HE NB GC SI	-	-	-	-
58912400	BY580P 170S/8 40 DIA XNB GC SI	-	-	-	-
58914800	BY580P 170S/8 40 DIA	-	-	-	-

Order Code	Full Product Name	Oświetlenie awaryjne	Strumień świetlny oświetlenia awaryjnego	Typ akumulatora wykorzystwanego na potrzeby oświetlenia awaryjnego	Pobór mocy w trybie awaryjnym centralnego prądu stałego
	HE XNB GC SI				
58916200	BY580P - 170S/8 40 DIA HRO GC SI	-	-	-	-
58918600	BY580P - 170S/8 40 DIA HE HRO GC SI	-	-	-	-
58920900	BY580P - 170S/8 65 DIA WB GC SI	-	-	-	-
58922300	BY580P - 170S/8 65 DIA HE WB GC SI	-	-	-	-
58924700	BY580P - 170S/83 0 DIA WB GC SI	-	-	-	-
58926100	BY580P - 170S/83 0 DIA HE WB GC SI	-	-	-	-
58928500	BY580P - 170S/9 40 DIA WB GC SI	-	-	-	-
59425800	BY581P - 250S/8 40 DIA WB GC SI BR	-	-	-	-
59429600	BY581P - 250S/8 40 DIA	-	-	-	-

Order Code	Full Product Name	Oświetlenie awaryjne	Strumień świetlny oświetlenia awaryjnego	Typ akumulatora wykorzystwanego na potrzeby oświetlenia awaryjnego	Pobór mocy w trybie awaryjnym centralnego prądu stałego
	HE WB GC SI BR				
59047200	BY581P - 250S/8 40 DIA HE WB GC SI MSP BR	-	-	-	-
59049600	BY581P - 250S/8 40 PSD WB GC II SI BR	-	-	-	-
59424100	BY580P - 170S/8 40 DIA WB GC SI BR	-	-	-	-
59428900	BY580P - 170S/8 40 DIA HE WB GC SI BR	-	-	-	-
59046500	BY580P - 170S/8 40 DIA HE WB GC SI MSP BR	-	-	-	-
59409800	BY581P - 250S/8 40 PSU WB GC SI	-	-	-	-
59411100	BY581P - 250S/8 40 PSU HE WB GC SI	-	-	-	-
59413500	BY581P - 200S/8 40 DIA UE WB GC SI	-	-	-	-

Order Code	Full Product Name	Oświetlenie awaryjne	Strumień świetlny awaryjnego oświetlenia	Typ akumulatora wykorzystwanego na potrzeby awaryjnego oświetlenia	Pobór mocy w trybie awaryjnym centralnego prądu stałego
59416600	BY581P 250S/8 40 DIA WB GC SI	-	-	-	-
59417300	BY581P 350S/8 40 DIA WB GC SI	-	-	-	-
59420300	BY581P 250S/8 40 DIA HE WB GC SI	-	-	-	-
59421000	BY581P 350S/8 40 DIA HE WB GC SI	-	-	-	-
59423400	BY581P 250S/8 40 DIA WB PC SI	-	-	-	-
59427200	BY581P 250S/8 40 DIA HE WB PC SI	-	-	-	-
59431900	BY581P 250S/8 40 DIA WB GC SI ELD3	Oświetlenie awaryjne o czasie działania 3 godziny z interfejsem DALI	850 lm	Lithium	5 W
59433300	BY581P 250S/8 40 DIA HE WB GC SI ELD3	Oświetlenie awaryjne o czasie działania 3 godziny z interfejsem DALI	850 lm	Lithium	5 W
59436400	BY581P 250S/8 40 DIA MB GC SI	-	-	-	-

Order Code	Full Product Name	Oświetlenie awaryjne	Strumień świetlny awaryjnego oświetlenia	Typ akumulatora wykorzystwanego na potrzeby awaryjnego oświetlenia	Pobór mocy w trybie awaryjnym centralnego prądu stałego
59437100	BY581P 350S/8 40 DIA MB GC SI	-	-	-	-
59440100	BY581P 250S/8 40 DIA HE MB GC SI	-	-	-	-
59441800	BY581P 350S/8 40 DIA HE MB GC SI	-	-	-	-
58909400	BY581P 250S/8 40 DIA NB GC SI	-	-	-	-
58911700	BY581P 250S/8 40 DIA HE NB GC SI	-	-	-	-
58913100	BY581P 250S/8 40 DIA XNB GC SI	-	-	-	-
58915500	BY581P 250S/8 40 DIA HE XNB GC SI	-	-	-	-
58917900	BY581P 250S/8 40 DIA HRO GC SI	-	-	-	-
58919300	BY581P 250S/8 40 DIA HE HRO GC SI	-	-	-	-

Order Code	Full Product Name	Oświetlenie awaryjne	Typ akumulatora wykorzystwanego		Pobór mocy w trybie awaryjnym centralnego prądu stałego
			Strumień świetlny oświetlenia awaryjnego	na potrzeby oświetlenia awaryjnego	
58921600	BY581P 250S/8 65 DIA WB GC SI	-	-	-	-
58923000	BY581P 250S/8 65 DIA HE WB GC SI	-	-	-	-
58925400	BY581P 250S/8 30 DIA WB GC SI	-	-	-	-
58927800	BY581P 250S/8 30 DIA HE WB GC SI	-	-	-	-
58929200	BY581P 250S/9 40 DIA	-	-	-	-

Order Code	Full Product Name	Oświetlenie awaryjne	Typ akumulatora wykorzystwanego		Pobór mocy w trybie awaryjnym centralnego prądu stałego
			Strumień świetlny oświetlenia awaryjnego	na potrzeby oświetlenia awaryjnego	
59392300	BY580X 130S/8 40 SIA WB GC SI H4	-	-	-	-
59393000	BY580X 170S/8 40 SIA WB GC SI H4	-	-	-	-
59396100	BY580X 130S/8 40 SIA HE WB GC SI H4	-	-	-	-
59397800	BY580X 170S/8 40 SIA HE WB GC SI H4	-	-	-	-

Praca w trybie awaryjnym (2/2)

Order Code	Full Product Name	Znamionowy czas działania oświetlenia awaryjnego (przy pełnym naładowaniu)
58949000	BY581P 700S/840 DIA WB GC SI	-
58950600	BY581P 700S/840 DIA HE WB GC SI	-
58951300	BY581P 700S/840 DIA WB GC SI BR	-
58952000	BY581P 700S/840 DIA HE WB GC SI BR	-
59401200	BY581X 250S/840 SIA WB GC SI H4 BR	-
59402900	BY581X 250S/840 SIA HE WB GC SI H4 BR	-
59394700	BY581X 250S/840 SIA WB GC SI H4	-
59395400	BY581X 350S/840 SIA WB GC SI H4	-
59398500	BY581X 250S/840 SIA HE WB GC SI H4	-
59399200	BY581X 350S/840 SIA HE WB GC SI H4	-
59404300	BY581X 250S/840 SIA WB GC SI ELP3 H4	3 h
59405000	BY581X 250S/840 SIA WB GC SI ELW3 H4	3 h
59406700	BY581X 250S/840 SIA HE WB GC SI ELP3 H4	3 h
59407400	BY581X 250S/840 SIA HE WB GC SI ELW3 H4	3 h
59400500	BY580X 170S/840 SIA WB GC SI H4 BR	-
59403600	BY580X 170S/840 SIA HE WB GC SI H4 BR	-

Order Code	Full Product Name	Znamionowy czas działania oświetlenia awaryjnego (przy pełnym naładowaniu)
59408100	BY580P 170S/840 PSU WB GC SI	-
59410400	BY580P 170S/840 PSU HE WB GC SI	-
59414200	BY580P 130S/840 DIA WB GC SI	-
59415900	BY580P 170S/840 DIA WB GC SI	-
59418000	BY580P 130S/840 DIA HE WB GC SI	-
59419700	BY580P 170S/840 DIA HE WB GC SI	-
59422700	BY580P 170S/840 DIA WB PC SI	-
59426500	BY580P 170S/840 DIA HE WB PC SI	-
59430200	BY580P 170S/840 DIA WB GC SI ELP3	3 h
59432600	BY580P 170S/840 DIA HE WB GC SI ELP3	3 h
59434000	BY580P 130S/840 DIA MB GC SI	-
59435700	BY580P 170S/840 DIA MB GC SI	-
59438800	BY580P 130S/840 DIA HE MB GC SI	-
59439500	BY580P 170S/840 DIA HE MB GC SI	-
58908700	BY580P 170S/840 DIA NB GC SI	-
58910000	BY580P 170S/840 DIA HE NB GC SI	-

Order Code	Full Product Name	Znamionowy czas działania oświetlenia awaryjnego (przy pełnym naładowaniu)
58912400	BY580P 170S/840 DIA XNB GC SI	-
58914800	BY580P 170S/840 DIA HE XNB GC SI	-
58916200	BY580P 170S/840 DIA HRO GC SI	-
58918600	BY580P 170S/840 DIA HE HRO GC SI	-
58920900	BY580P 170S/865 DIA WB GC SI	-
58922300	BY580P 170S/865 DIA HE WB GC SI	-
58924700	BY580P 170S/830 DIA WB GC SI	-
58926100	BY580P 170S/830 DIA HE WB GC SI	-
58928500	BY580P 170S/940 DIA WB GC SI	-
59425800	BY581P 250S/840 DIA WB GC SI BR	-
59429600	BY581P 250S/840 DIA HE WB GC SI BR	-
59047200	BY581P 250S/840 DIA HE WB GC SI MSP BR	-
59049600	BY581P 250S/840 PSD WB GC II SI BR	-
59424100	BY580P 170S/840 DIA WB GC SI BR	-
59428900	BY580P 170S/840 DIA HE WB GC SI BR	-
59046500	BY580P 170S/840 DIA HE WB GC SI MSP BR	-
59409800	BY581P 250S/840 PSU WB GC SI	-
59411100	BY581P 250S/840 PSU HE WB GC SI	-
59413500	BY581P 200S/840 DIA UE WB GC SI	-
59416600	BY581P 250S/840 DIA WB GC SI	-
59417300	BY581P 350S/840 DIA WB GC SI	-
59420300	BY581P 250S/840 DIA HE WB GC SI	-
59421000	BY581P 350S/840 DIA HE WB GC SI	-

Order Code	Full Product Name	Znamionowy czas działania oświetlenia awaryjnego (przy pełnym naładowaniu)
59423400	BY581P 250S/840 DIA WB PC SI	-
59427200	BY581P 250S/840 DIA HE WB PC SI	-
59431900	BY581P 250S/840 DIA WB GC SI ELD3	3 h
59433300	BY581P 250S/840 DIA HE WB GC SI ELD3	3 h
59436400	BY581P 250S/840 DIA MB GC SI	-
59437100	BY581P 350S/840 DIA MB GC SI	-
59440100	BY581P 250S/840 DIA HE MB GC SI	-
59441800	BY581P 350S/840 DIA HE MB GC SI	-
58909400	BY581P 250S/840 DIA NB GC SI	-
58911700	BY581P 250S/840 DIA HE NB GC SI	-
58913100	BY581P 250S/840 DIA XNB GC SI	-
58915500	BY581P 250S/840 DIA HE XNB GC SI	-
58917900	BY581P 250S/840 DIA HRO GC SI	-
58919300	BY581P 250S/840 DIA HE HRO GC SI	-
58921600	BY581P 250S/865 DIA WB GC SI	-
58923000	BY581P 250S/865 DIA HE WB GC SI	-
58925400	BY581P 250S/830 DIA WB GC SI	-
58927800	BY581P 250S/830 DIA HE WB GC SI	-
58929200	BY581P 250S/940 DIA WB GC SI	-
59392300	BY580X 130S/840 SIA WB GC SI H4	-
59393000	BY580X 170S/840 SIA WB GC SI H4	-
59396100	BY580X 130S/840 SIA HE WB GC SI H4	-
59397800	BY580X 170S/840 SIA HE WB GC SI H4	-

Certyfikaty i zastosowania

Order Code	Full Product Name	Zakres temperatury otoczenia	Test rozżarzoną drutem	Wartość migotania (PstLM)	Wartość efektu stroboskopowego (SVM)
58949000	BY581P 700S/840 DIA WB GC SI	Od -30°C do +55°C	Temperatura 650°C, czas 30 s	0,22	0,01
58950600	BY581P 700S/840 DIA HE WB GC SI	Od -30°C do +55°C	Temperatura 650°C, czas 30 s	0,22	0,01
58951300	BY581P 700S/840 DIA WB GC SI BR	Od -30°C do +55°C	Temperatura 650°C, czas 30 s	0,22	0,01
58952000	BY581P 700S/840 DIA HE WB GC SI BR	Od -30°C do +55°C	Temperatura 650°C, czas 30 s	0,22	0,01
59401200	BY581X 250S/840 SIA WB GC SI H4 BR	Od -30°C do +55°C	Temperatura 650°C, czas 30 s	1	0,4

Order Code	Full Product Name	Zakres temperatury otoczenia	Test rozżarzoną drutem	Wartość migotania (PstLM)	Wartość efektu stroboskopowego (SVM)
59402900	BY581X 250S/840 SIA HE WB GC SI H4 BR	Od -30°C do +55°C	Temperatura 650°C, czas 30 s	1	0,4
59394700	BY581X 250S/840 SIA WB GC SI H4	Od -30°C do +55°C	Temperatura 650°C, czas 30 s	1	0,4
59395400	BY581X 350S/840 SIA WB GC SI H4	Od -30°C do +55°C	Temperatura 650°C, czas 30 s	1	0,4
59398500	BY581X 250S/840 SIA HE WB GC SI H4	Od -30°C do +55°C	Temperatura 650°C, czas 30 s	1	0,4
59399200	BY581X 350S/840 SIA HE WB GC SI H4	Od -30°C do +55°C	Temperatura 650°C, czas 30 s	1	0,4

Order Code	Full Product Name	Zakres temperatury otoczenia	Test rozżarzonym drutem	Wartość migotania (PstLM)	Wartość efektu stroboskopowego (SVM)
59404300	BY581X 250S/840 SIA WB GC SI ELP3 H4	Od 0°C do 25°C	Temperatura 850°C, czas 30 s	1	0,4
59405000	BY581X 250S/840 SIA WB GC SI ELW3 H4	Od 0°C do 25°C	Temperatura 850°C, czas 30 s	1	0,4
59406700	BY581X 250S/840 SIA HE WB GC SI ELP3 H4	Od 0°C do 25°C	Temperatura 850°C, czas 30 s	1	0,4
59407400	BY581X 250S/840 SIA HE WB GC SI ELW3 H4	Od 0°C do 25°C	Temperatura 850°C, czas 30 s	1	0,4
59400500	BY580X 170S/840 SIA WB GC SI H4 BR	Od -30°C do +55°C	Temperatura 650°C, czas 30 s	1	0,4
59403600	BY580X 170S/840 SIA HE WB GC SI H4 BR	Od -30°C do +55°C	Temperatura 650°C, czas 30 s	1	0,4
59408100	BY580P 170S/840 PSU WB GC SI	Od -30°C do +55°C	Temperatura 650°C, czas 30 s	0,04	0,07
59410400	BY580P 170S/840 PSU HE WB GC SI	Od -30°C do +55°C	Temperatura 650°C, czas 30 s	0,04	0,07
59414200	BY580P 130S/840 DIA WB GC SI	Od -30°C do +55°C	Temperatura 650°C, czas 30 s	-	-
59415900	BY580P 170S/840 DIA WB GC SI	Od -30°C do +55°C	Temperatura 650°C, czas 30 s	0,12	0,07
59418000	BY580P 130S/840 DIA HE WB GC SI	Od -30°C do +55°C	Temperatura 650°C, czas 30 s	-	-

Order Code	Full Product Name	Zakres temperatury otoczenia	Test rozżarzonym drutem	Wartość migotania (PstLM)	Wartość efektu stroboskopowego (SVM)
59419700	BY580P 170S/840 DIA HE WB GC SI	Od -30°C do +55°C	Temperatura 650°C, czas 30 s	-	-
59422700	BY580P 170S/840 DIA WB PC SI	Od -30°C do +55°C	Temperatura 650°C, czas 30 s	0,12	0,07
59426500	BY580P 170S/840 DIA HE WB PC SI	Od -30°C do +55°C	Temperatura 650°C, czas 30 s	-	-
59430200	BY580P 170S/840 DIA WB GC SI ELP3	Od 0°C do 25°C	Temperatura 850°C, czas 30 s	0,12	0,07
59432600	BY580P 170S/840 DIA HE WB GC SI ELP3	Od 0°C do 25°C	Temperatura 850°C, czas 30 s	-	-
59434000	BY580P 130S/840 DIA MB GC SI	Od -30°C do +55°C	Temperatura 650°C, czas 30 s	-	-
59435700	BY580P 170S/840 DIA MB GC SI	Od -30°C do +55°C	Temperatura 650°C, czas 30 s	0,12	0,07
59438800	BY580P 130S/840 DIA HE MB GC SI	Od -30°C do +55°C	Temperatura 650°C, czas 30 s	-	-
59439500	BY580P 170S/840 DIA HE MB GC SI	Od -30°C do +55°C	Temperatura 650°C, czas 30 s	-	-
58908700	BY580P 170S/840 DIA NB GC SI	Od -30°C do +55°C	Temperatura 650°C, czas 30 s	-	-
58910000	BY580P 170S/840 DIA HE NB GC SI	Od -30°C do +55°C	Temperatura 650°C, czas 30 s	-	-
58912400	BY580P 170S/840 DIA XNB GC SI	Od -30°C do +55°C	Temperatura 650°C, czas 30 s	0,12	0,07

Order Code	Full Product Name	Zakres temperatury otoczenia	Test rozżarzonym drutem	Wartość migotania (PstLM)	Wartość efektu stroboskopowego (SVM)
58914800	BY580P 170S/840 DIA HE XNB GC SI	Od -30°C do +55°C	Temperatura 650°C, czas 30 s	-	-
58916200	BY580P 170S/840 DIA HRO GC SI	Od -30°C do +55°C	Temperatura 650°C, czas 30 s	0,12	0,07
58918600	BY580P 170S/840 DIA HE HRO GC SI	Od -30°C do +55°C	Temperatura 650°C, czas 30 s	-	-
58920900	BY580P 170S/865 DIA WB GC SI	Od -30°C do +55°C	Temperatura 650°C, czas 30 s	0,12	0,07
58922300	BY580P 170S/865 DIA HE WB GC SI	Od -30°C do +55°C	Temperatura 650°C, czas 30 s	-	-
58924700	BY580P 170S/830 DIA WB GC SI	Od -30°C do +55°C	Temperatura 650°C, czas 30 s	0,12	0,07
58926100	BY580P 170S/830 DIA HE WB GC SI	Od -30°C do +55°C	Temperatura 650°C, czas 30 s	-	-
58928500	BY580P 170S/940 DIA WB GC SI	Od -30°C do +55°C	Temperatura 650°C, czas 30 s	0,12	0,07
59425800	BY581P 250S/840 DIA WB GC SI BR	Od -30°C do +55°C	Temperatura 650°C, czas 30 s	0,12	0,07
59429600	BY581P 250S/840 DIA HE WB GC SI BR	Od -30°C do +55°C	Temperatura 650°C, czas 30 s	0,12	0,07
59047200	BY581P 250S/840 DIA HE WB GC SI MSP BR	Od -30°C do +55°C	Temperatura 650°C, czas 30 s	0,12	0,07
59049600	BY581P 250S/840 PSD WB GC II SI BR	Od -30°C do +55°C	Temperatura 650°C, czas 30 s	0,35	0,07

Order Code	Full Product Name	Zakres temperatury otoczenia	Test rozżarzonym drutem	Wartość migotania (PstLM)	Wartość efektu stroboskopowego (SVM)
59424100	BY580P 170S/840 DIA WB GC SI BR	Od -30°C do +55°C	Temperatura 650°C, czas 30 s	0,12	0,07
59428900	BY580P 170S/840 DIA HE WB GC SI BR	Od -30°C do +55°C	Temperatura 650°C, czas 30 s	-	-
59046500	BY580P 170S/840 DIA HE WB GC SI MSP BR	Od -30°C do +55°C	Temperatura 650°C, czas 30 s	-	-
59409800	BY581P 250S/840 PSU WB GC SI	Od -30°C do +55°C	Temperatura 650°C, czas 30 s	0,04	0,07
59411100	BY581P 250S/840 PSU HE WB GC SI	Od -30°C do +55°C	Temperatura 650°C, czas 30 s	0,04	0,07
59413500	BY581P 200S/840 DIA UE WB GC SI	Od -30°C do +55°C	Temperatura 650°C, czas 30 s	0,12	0,07
59416600	BY581P 250S/840 DIA WB GC SI	Od -30°C do +55°C	Temperatura 650°C, czas 30 s	0,12	0,07
59417300	BY581P 350S/840 DIA WB GC SI	Od -30°C do +55°C	Temperatura 650°C, czas 30 s	0,22	0,01
59420300	BY581P 250S/840 DIA HE WB GC SI	Od -30°C do +55°C	Temperatura 650°C, czas 30 s	0,12	0,07
59421000	BY581P 350S/840 DIA HE WB GC SI	Od -30°C do +55°C	Temperatura 650°C, czas 30 s	0,22	0,01
59423400	BY581P 250S/840 DIA WB PC SI	Od -30°C do +55°C	Temperatura 650°C, czas 30 s	0,12	0,07
59427200	BY581P 250S/840 DIA HE WB PC SI	Od -30°C do +55°C	Temperatura 650°C, czas 30 s	0,12	0,07

Order Code	Full Product Name	Zakres temperatury otoczenia	Test rozżarzonego drutem	Wartość migotania (PstLM)	Wartość efektu stroboskopowego (SVM)
59431900	BY581P 250S/840 DIA WB GC SI ELD3	Od 0°C do 25°C	Temperatura 850°C, czas 30 s	0,12	0,07
59433300	BY581P 250S/840 DIA HE WB GC SI ELD3	Od 0°C do 25°C	Temperatura 850°C, czas 30 s	0,12	0,07
59436400	BY581P 250S/840 DIA MB GC SI	Od -30°C do +55°C	Temperatura 650°C, czas 30 s	0,12	0,07
59437100	BY581P 350S/840 DIA MB GC SI	Od -30°C do +55°C	Temperatura 650°C, czas 30 s	0,22	0,01
59440100	BY581P 250S/840 DIA HE MB GC SI	Od -30°C do +55°C	Temperatura 650°C, czas 30 s	0,12	0,07
59441800	BY581P 350S/840 DIA HE MB GC SI	Od -30°C do +55°C	Temperatura 650°C, czas 30 s	0,22	0,01
58909400	BY581P 250S/840 DIA NB GC SI	Od -30°C do +55°C	Temperatura 650°C, czas 30 s	0,12	0,07
58911700	BY581P 250S/840 DIA HE NB GC SI	Od -30°C do +55°C	Temperatura 650°C, czas 30 s	0,12	0,07
58913100	BY581P 250S/840 DIA XNB GC SI	Od -30°C do +55°C	Temperatura 650°C, czas 30 s	0,12	0,07
58915500	BY581P 250S/840 DIA HE XNB GC SI	Od -30°C do +55°C	Temperatura 650°C, czas 30 s	0,12	0,07
58917900	BY581P 250S/840 DIA HRO GC SI	Od -30°C do +55°C	Temperatura 650°C, czas 30 s	0,12	0,07

Order Code	Full Product Name	Zakres temperatury otoczenia	Test rozżarzonego drutem	Wartość migotania (PstLM)	Wartość efektu stroboskopowego (SVM)
58919300	BY581P 250S/840 DIA HE HRO GC SI	Od -30°C do +55°C	Temperatura 650°C, czas 30 s	0,12	0,07
58921600	BY581P 250S/865 DIA WB GC SI	Od -30°C do +55°C	Temperatura 650°C, czas 30 s	0,12	0,07
58923000	BY581P 250S/865 DIA HE WB GC SI	Od -30°C do +55°C	Temperatura 650°C, czas 30 s	0,12	0,07
58925400	BY581P 250S/830 DIA WB GC SI	Od -30°C do +55°C	Temperatura 650°C, czas 30 s	0,12	0,07
58927800	BY581P 250S/830 DIA HE WB GC SI	Od -30°C do +55°C	Temperatura 650°C, czas 30 s	0,12	0,07
58929200	BY581P 250S/940 DIA WB GC SI	Od -30°C do +55°C	Temperatura 650°C, czas 30 s	0,12	0,07
59392300	BY580X 130S/840 SIA WB GC SI H4	Od -30°C do +55°C	Temperatura 650°C, czas 30 s	1	0,4
59393000	BY580X 170S/840 SIA WB GC SI H4	Od -30°C do +55°C	Temperatura 650°C, czas 30 s	1	0,4
59396100	BY580X 130S/840 SIA HE WB GC SI H4	Od -30°C do +55°C	Temperatura 650°C, czas 30 s	1	0,4
59397800	BY580X 170S/840 SIA HE WB GC SI H4	Od -30°C do +55°C	Temperatura 650°C, czas 30 s	1	0,4

Wydajność początkowa (zgodna z normami IEC)

Order Code	Full Product Name	Początkowa chromaticzność
58949000	BY581P 700S/840 DIA WB GC SI	(0.380, 0.375) SDCM 3

Order Code	Full Product Name	Początkowa chromaticzność
58950600	BY581P 700S/840 DIA HE WB GC SI	(0.383, 0.377) SDCM 3

Order Code	Full Product Name	Początkowa chromatyczność
58951300	BY581P 700S/840 DIA WB GC SI BR	(0.380, 0.375) SDCM 3
58952000	BY581P 700S/840 DIA HE WB GC SI BR	(0.383, 0.377) SDCM 3
59401200	BY581X 250S/840 SIA WB GC SI H4 BR	(0.380, 0.375) SDCM 3
59402900	BY581X 250S/840 SIA HE WB GC SI H4 BR	(0.383, 0.377) SDCM 3
59394700	BY581X 250S/840 SIA WB GC SI H4	(0.380, 0.375) SDCM 3
59395400	BY581X 350S/840 SIA WB GC SI H4	(0.380, 0.375) SDCM 3
59398500	BY581X 250S/840 SIA HE WB GC SI H4	(0.383, 0.377) SDCM 3
59399200	BY581X 350S/840 SIA HE WB GC SI H4	(0.383, 0.377) SDCM 3
59404300	BY581X 250S/840 SIA WB GC SI ELP3 H4	(0.380, 0.375) SDCM 3
59405000	BY581X 250S/840 SIA WB GC SI ELW3 H4	(0.380, 0.375) SDCM 3
59406700	BY581X 250S/840 SIA HE WB GC SI ELP3 H4	(0.383, 0.377) SDCM 3
59407400	BY581X 250S/840 SIA HE WB GC SI ELW3 H4	(0.383, 0.377) SDCM 3
59400500	BY580X 170S/840 SIA WB GC SI H4 BR	(0.380, 0.375) SDCM 3
59403600	BY580X 170S/840 SIA HE WB GC SI H4 BR	(0.383, 0.377) SDCM 3
59408100	BY580P 170S/840 PSU WB GC SI	(0.380, 0.375) SDCM 3
59410400	BY580P 170S/840 PSU HE WB GC SI	(0.383, 0.377) SDCM 3
59414200	BY580P 130S/840 DIA WB GC SI	(0.380, 0.375) SDCM 3
59415900	BY580P 170S/840 DIA WB GC SI	(0.380, 0.375) SDCM 3
59418000	BY580P 130S/840 DIA HE WB GC SI	(0.383, 0.377) SDCM 3
59419700	BY580P 170S/840 DIA HE WB GC SI	(0.383, 0.377) SDCM 3
59422700	BY580P 170S/840 DIA WB PC SI	(0.380, 0.375) SDCM 3
59426500	BY580P 170S/840 DIA HE WB PC SI	(0.383, 0.377) SDCM 3
59430200	BY580P 170S/840 DIA WB GC SI ELP3	(0.380, 0.375) SDCM 3
59432600	BY580P 170S/840 DIA HE WB GC SI ELP3	(0.383, 0.377) SDCM 3
59434000	BY580P 130S/840 DIA MB GC SI	(0.380, 0.375) SDCM 3
59435700	BY580P 170S/840 DIA MB GC SI	(0.380, 0.375) SDCM 3
59438800	BY580P 130S/840 DIA HE MB GC SI	(0.383, 0.377) SDCM 3
59439500	BY580P 170S/840 DIA HE MB GC SI	(0.383, 0.377) SDCM 3
58908700	BY580P 170S/840 DIA NB GC SI	(0.380, 0.375) SDCM 3
58910000	BY580P 170S/840 DIA HE NB GC SI	(0.383, 0.377) SDCM 3
58912400	BY580P 170S/840 DIA XNB GC SI	(0.380, 0.375) SDCM 3
58914800	BY580P 170S/840 DIA HE XNB GC SI	(0.383, 0.377) SDCM 3
58916200	BY580P 170S/840 DIA HRO GC SI	(0.380, 0.375) SDCM 3
58918600	BY580P 170S/840 DIA HE HRO GC SI	(0.383, 0.377) SDCM 3
58920900	BY580P 170S/865 DIA WB GC SI	(0.312, 0.327) SDCM 3
58922300	BY580P 170S/865 DIA HE WB GC SI	(0.312, 0.325) SDCM 3
58924700	BY580P 170S/830 DIA WB GC SI	(0.432, 0.400) SDCM 3
58926100	BY580P 170S/830 DIA HE WB GC SI	(0.435, 0.401) SDCM 3

Order Code	Full Product Name	Początkowa chromatyczność
58928500	BY580P 170S/940 DIA WB GC SI	(0.380, 0.375) SDCM 3
59425800	BY581P 250S/840 DIA WB GC SI BR	(0.380, 0.375) SDCM 3
59429600	BY581P 250S/840 DIA HE WB GC SI BR	(0.383, 0.377) SDCM 3
59047200	BY581P 250S/840 DIA HE WB GC SI MSP BR	(0.383, 0.377) SDCM 3
59049600	BY581P 250S/840 PSD WB GC II SI BR	(0.380, 0.375) SDCM 3
59424100	BY580P 170S/840 DIA WB GC SI BR	(0.380, 0.375) SDCM 3
59428900	BY580P 170S/840 DIA HE WB GC SI BR	(0.383, 0.377) SDCM 3
59046500	BY580P 170S/840 DIA HE WB GC SI MSP BR	(0.383, 0.377) SDCM 3
59409800	BY581P 250S/840 PSU WB GC SI	(0.380, 0.375) SDCM 3
59411100	BY581P 250S/840 PSU HE WB GC SI	(0.383, 0.377) SDCM 3
59413500	BY581P 200S/840 DIA UE WB GC SI	(0.383, 0.377) SDCM 3
59416600	BY581P 250S/840 DIA WB GC SI	(0.380, 0.375) SDCM 3
59417300	BY581P 350S/840 DIA WB GC SI	(0.380, 0.375) SDCM 3
59420300	BY581P 250S/840 DIA HE WB GC SI	(0.383, 0.377) SDCM 3
59421000	BY581P 350S/840 DIA HE WB GC SI	(0.383, 0.377) SDCM 3
59423400	BY581P 250S/840 DIA WB PC SI	(0.380, 0.375) SDCM 3
59427200	BY581P 250S/840 DIA HE WB PC SI	(0.383, 0.377) SDCM 3
59431900	BY581P 250S/840 DIA WB GC SI ELD3	(0.380, 0.375) SDCM 3
59433300	BY581P 250S/840 DIA HE WB GC SI ELD3	(0.383, 0.377) SDCM 3
59436400	BY581P 250S/840 DIA MB GC SI	(0.380, 0.375) SDCM 3
59437100	BY581P 350S/840 DIA MB GC SI	(0.380, 0.375) SDCM 3
59440100	BY581P 250S/840 DIA HE MB GC SI	(0.383, 0.377) SDCM 3
59441800	BY581P 350S/840 DIA HE MB GC SI	(0.383, 0.377) SDCM 3
58909400	BY581P 250S/840 DIA NB GC SI	(0.380, 0.375) SDCM 3
58911700	BY581P 250S/840 DIA HE NB GC SI	(0.383, 0.377) SDCM 3
58913100	BY581P 250S/840 DIA XNB GC SI	(0.380, 0.375) SDCM 3
58915500	BY581P 250S/840 DIA HE XNB GC SI	(0.383, 0.377) SDCM 3
58917900	BY581P 250S/840 DIA HRO GC SI	(0.380, 0.375) SDCM 3
58919300	BY581P 250S/840 DIA HE HRO GC SI	(0.383, 0.377) SDCM 3
58921600	BY581P 250S/865 DIA WB GC SI	(0.312, 0.327) SDCM 3
58923000	BY581P 250S/865 DIA HE WB GC SI	(0.312, 0.325) SDCM 3
58925400	BY581P 250S/830 DIA WB GC SI	(0.432, 0.400) SDCM 3
58927800	BY581P 250S/830 DIA HE WB GC SI	(0.435, 0.401) SDCM 3
58929200	BY581P 250S/940 DIA WB GC SI	(0.380, 0.375) SDCM 3
59392300	BY580X 130S/840 SIA WB GC SI H4	(0.380, 0.375) SDCM 3
59393000	BY580X 170S/840 SIA WB GC SI H4	(0.380, 0.375) SDCM 3
59396100	BY580X 130S/840 SIA HE WB GC SI H4	(0.383, 0.377) SDCM 3
59397800	BY580X 170S/840 SIA HE WB GC SI H4	(0.383, 0.377) SDCM 3

Dane techniczne produktu

Order Code	Full Product Name	Rodzina produktów
58949000	BY581P 700S/840 DIA WB GC SI	BY581P
58950600	BY581P 700S/840 DIA HE WB GC SI	BY581P
58951300	BY581P 700S/840 DIA WB GC SI BR	BY581P
58952000	BY581P 700S/840 DIA HE WB GC SI BR	BY581P
59401200	BY581X 250S/840 SIA WB GC SI H4 BR	BY580X
59402900	BY581X 250S/840 SIA HE WB GC SI H4 BR	BY581X
59394700	BY581X 250S/840 SIA WB GC SI H4	BY580X
59395400	BY581X 350S/840 SIA WB GC SI H4	BY581X

Order Code	Full Product Name	Rodzina produktów
59398500	BY581X 250S/840 SIA HE WB GC SI H4	BY581X
59399200	BY581X 350S/840 SIA HE WB GC SI H4	BY581X
59404300	BY581X 250S/840 SIA WB GC SI ELP3 H4	BY581X
59405000	BY581X 250S/840 SIA WB GC SI ELW3 H4	BY581X
59406700	BY581X 250S/840 SIA HE WB GC SI ELP3 H4	BY581X
59407400	BY581X 250S/840 SIA HE WB GC SI ELW3 H4	BY581X
59400500	BY580X 170S/840 SIA WB GC SI H4 BR	BY580X
59403600	BY580X 170S/840 SIA HE WB GC SI H4 BR	BY580X

Order Code	Full Product Name	Rodzina produktów
59408100	BY580P 170S/840 PSU WB GC SI	BY580P
59410400	BY580P 170S/840 PSU HE WB GC SI	BY580P
59414200	BY580P 130S/840 DIA WB GC SI	BY580P
59415900	BY580P 170S/840 DIA WB GC SI	BY580P
59418000	BY580P 130S/840 DIA HE WB GC SI	BY580P
59419700	BY580P 170S/840 DIA HE WB GC SI	BY580P
59422700	BY580P 170S/840 DIA WB PC SI	BY580P
59426500	BY580P 170S/840 DIA HE WB PC SI	BY580P
59430200	BY580P 170S/840 DIA WB GC SI ELP3	BY580P
59432600	BY580P 170S/840 DIA HE WB GC SI ELP3	BY580P
59434000	BY580P 130S/840 DIA MB GC SI	BY580P
59435700	BY580P 170S/840 DIA MB GC SI	BY580P
59438800	BY580P 130S/840 DIA HE MB GC SI	BY580P
59439500	BY580P 170S/840 DIA HE MB GC SI	BY580P
58908700	BY580P 170S/840 DIA NB GC SI	BY580P
58910000	BY580P 170S/840 DIA HE NB GC SI	BY580P
58912400	BY580P 170S/840 DIA XNB GC SI	BY580P
58914800	BY580P 170S/840 DIA HE XNB GC SI	BY580P
58916200	BY580P 170S/840 DIA HRO GC SI	BY580P
58918600	BY580P 170S/840 DIA HE HRO GC SI	BY580P
58920900	BY580P 170S/865 DIA WB GC SI	BY580P
58922300	BY580P 170S/865 DIA HE WB GC SI	BY580P
58924700	BY580P 170S/830 DIA WB GC SI	BY580P
58926100	BY580P 170S/830 DIA HE WB GC SI	BY580P
58928500	BY580P 170S/940 DIA WB GC SI	BY580P
59425800	BY581P 250S/840 DIA WB GC SI BR	BY581P
59429600	BY581P 250S/840 DIA HE WB GC SI BR	BY581P
59047200	BY581P 250S/840 DIA HE WB GC SI MSP BR	BY581P
59049600	BY581P 250S/840 PSD WB GC II SI BR	BY581P
59424100	BY580P 170S/840 DIA WB GC SI BR	BY580P
59428900	BY580P 170S/840 DIA HE WB GC SI BR	BY580P

Order Code	Full Product Name	Rodzina produktów
59046500	BY580P 170S/840 DIA HE WB GC SI MSP BR	BY580P
59409800	BY581P 250S/840 PSU WB GC SI	BY581P
59411100	BY581P 250S/840 PSU HE WB GC SI	BY581P
59413500	BY581P 200S/840 DIA UE WB GC SI	BY581P
59416600	BY581P 250S/840 DIA WB GC SI	BY581P
59417300	BY581P 350S/840 DIA WB GC SI	BY581P
59420300	BY581P 250S/840 DIA HE WB GC SI	BY581P
59421000	BY581P 350S/840 DIA HE WB GC SI	BY581P
59423400	BY581P 250S/840 DIA WB PC SI	BY581P
59427200	BY581P 250S/840 DIA HE WB PC SI	BY581P
59431900	BY581P 250S/840 DIA WB GC SI ELD3	BY581P
59433300	BY581P 250S/840 DIA HE WB GC SI ELD3	BY581P
59436400	BY581P 250S/840 DIA MB GC SI	BY581P
59437100	BY581P 350S/840 DIA MB GC SI	BY581P
59440100	BY581P 250S/840 DIA HE MB GC SI	BY581P
59441800	BY581P 350S/840 DIA HE MB GC SI	BY581P
58909400	BY581P 250S/840 DIA NB GC SI	BY581P
58911700	BY581P 250S/840 DIA HE NB GC SI	BY581P
58913100	BY581P 250S/840 DIA XNB GC SI	BY581P
58915500	BY581P 250S/840 DIA HE XNB GC SI	BY581P
58917900	BY581P 250S/840 DIA HRO GC SI	BY581P
58919300	BY581P 250S/840 DIA HE HRO GC SI	BY581P
58921600	BY581P 250S/865 DIA WB GC SI	BY581P
58923000	BY581P 250S/865 DIA HE WB GC SI	BY581P
58925400	BY581P 250S/830 DIA WB GC SI	BY581P
58927800	BY581P 250S/830 DIA HE WB GC SI	BY581P
58929200	BY581P 250S/940 DIA WB GC SI	BY581P
59392300	BY580X 130S/840 SIA WB GC SI H4	BY580X
59393000	BY580X 170S/840 SIA WB GC SI H4	BY580X
59396100	BY580X 130S/840 SIA HE WB GC SI H4	BY580X
59397800	BY580X 170S/840 SIA HE WB GC SI H4	BY580X

Polar Wide Diagrams

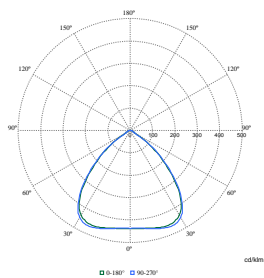

Polar Normal (separate) - BY580PI - 910505102872

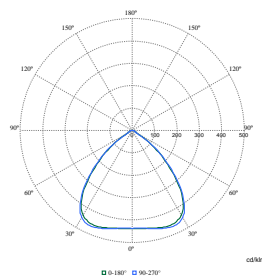

Polar Normal (separate) - BY580PI - 910505102863

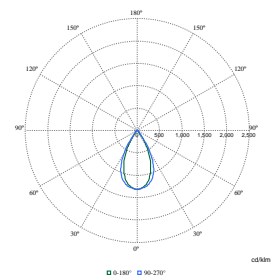

Polar Normal (separate) - BY580PI - 910505102914

Polar Wide Diagrams

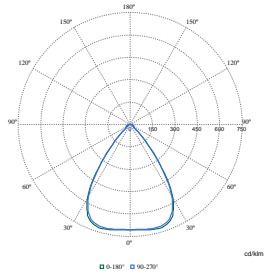

Polar Normal (separate) - BY580PI - 910505102899

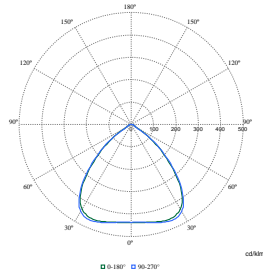

Polar Normal (separate) - BY580PI - 910505102869

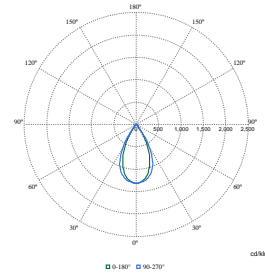

Polar Normal (separate) - BY580PI - 910505102915

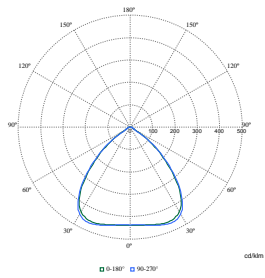

Polar Normal (separate) - BY580PI - 910505102865

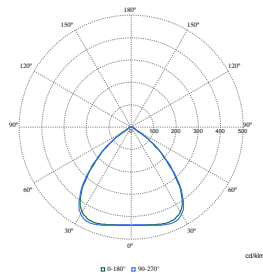

Polar Normal (separate) - BY580PI - 910505102895

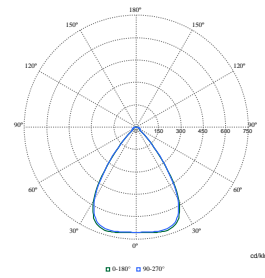

Polar Normal (separate) - BY580PI - 910505102898

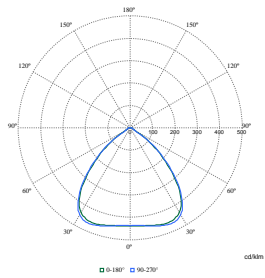

Polar Normal (separate) - BY580PI - 910505102856

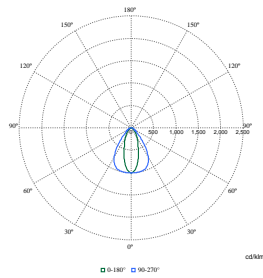

Polar Normal (separate) - BY580PI - 910505102924

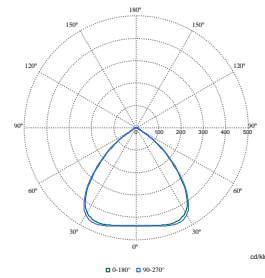

Polar Normal (separate) - BY580PI - 910505102881

Polar Wide Diagrams

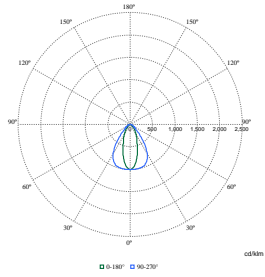

Polar Normal (separate) - BY580PI - 910505102925

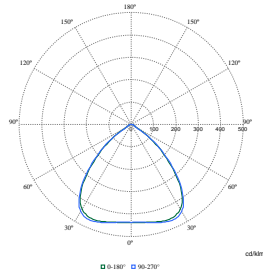

Polar Normal (separate) - BY580PI - 910505102857

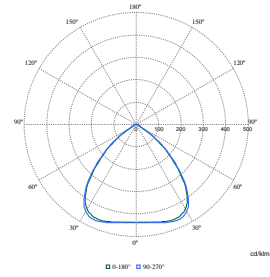

Polar Normal (separate) - BY580PI - 910505102933

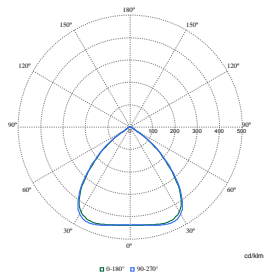

Polar Normal (separate) - BY580PI - 910505102873

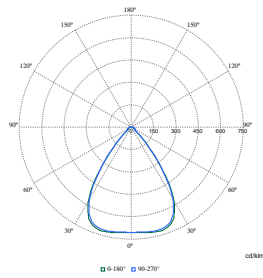

Polar Normal (separate) - BY580PI - 910505102902

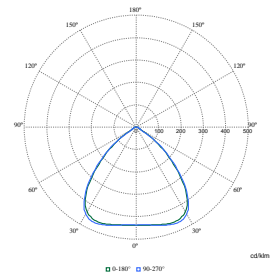

Polar Normal (separate) - BY580PI - 910505102884

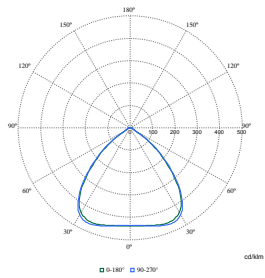

Polar Normal (separate) - BY580PI - 910505102874

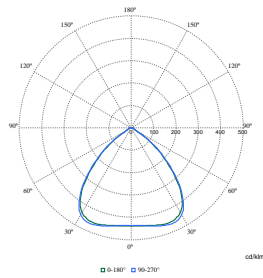

Polar Normal (separate) - BY580PI - 910505102896

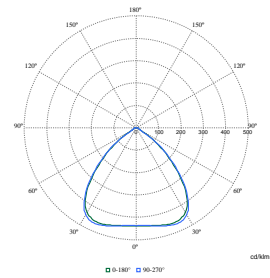

Polar Normal (separate) - BY580PI - 910505102875

Polar Wide Diagrams

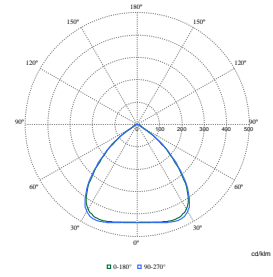
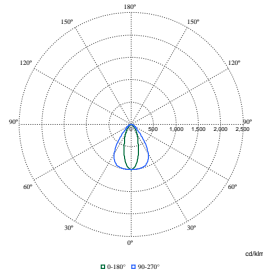
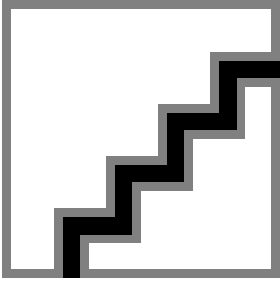

Polar Normal (separate) - BY580PI - 910505102868

Polar Normal (separate) - BY580PI - 910505102923

Polar Normal (separate) - BY580PI - 910505102858

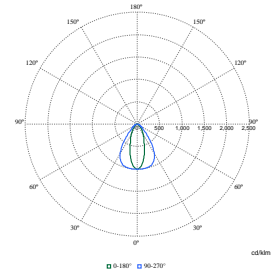
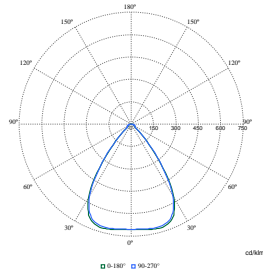
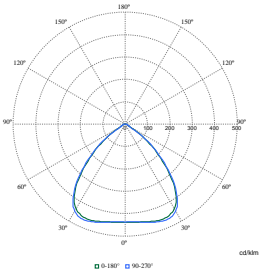

Polar Normal (separate) - BY580PI - 910505102871

Polar Normal (separate) - BY580PI - 910505102901

Polar Normal (separate) - BY580PI - 910505102922

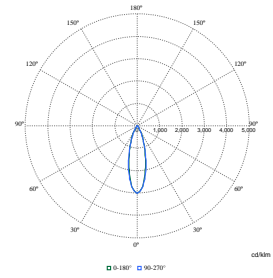
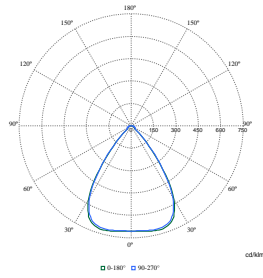
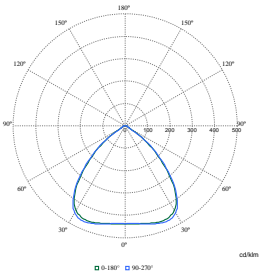

Polar Normal (separate) - BY580PI - 910505102862

Polar Normal (separate) - BY580PI - 910505102906

Polar Normal (separate) - BY580PI - 910505102921

Polar Wide Diagrams

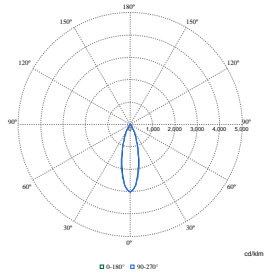

Polar Normal (separate) - BY580PI - 910505102920

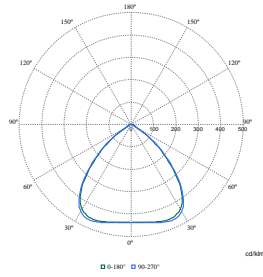

Polar Normal (separate) - BY580PI - 910505102932

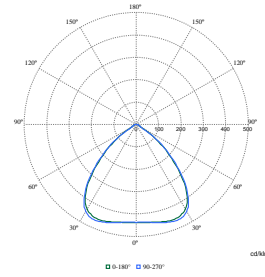

Polar Normal (separate) - BY580PI - 910505102864

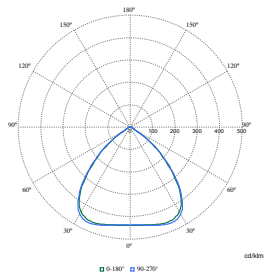

Polar Normal (separate) - BY580PI - 910505102934

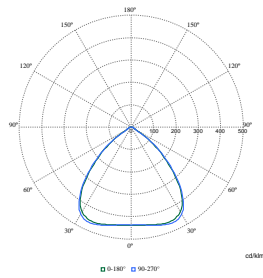

Polar Normal (separate) - BY580PI - 910505102878

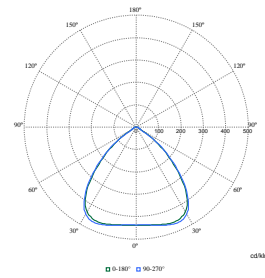

Polar Normal (separate) - BY580PI - 910505102866

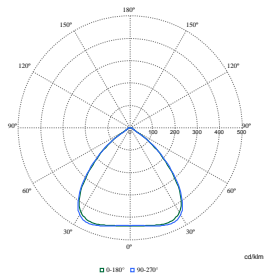

Polar Normal (separate) - BY580PI - 910505102885

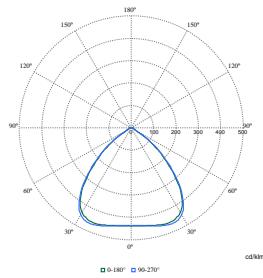

Polar Normal (separate) - BY580PI - 910505102883

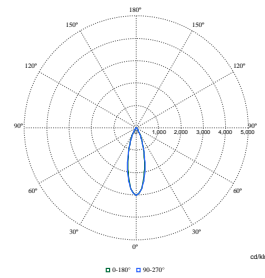

Polar Normal (separate) - BY580PI - 910505102918

Polar Wide Diagrams

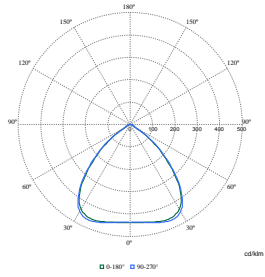

Polar Normal (separate) - BY580PI - 910505102882

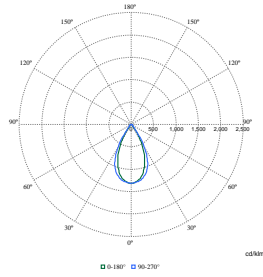

Polar Normal (separate) - BY580PI - 910505102916

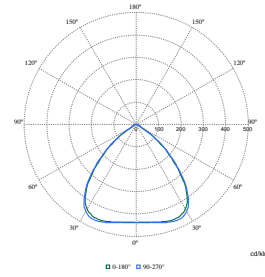

Polar Normal (separate) - BY580PI - 910505102926

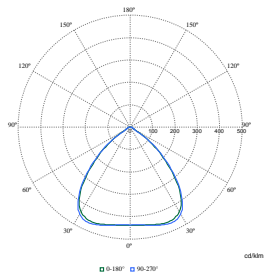

Polar Normal (separate) - BY580PI - 910505102928

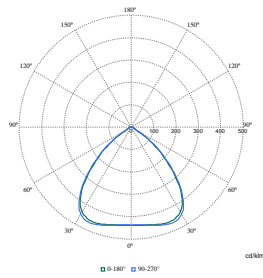

Polar Normal (separate) - BY580PI - 910505102935

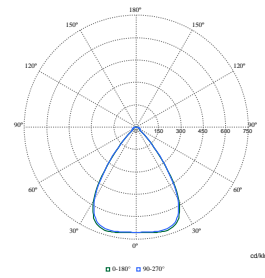

Polar Normal (separate) - BY580PI - 910505102903

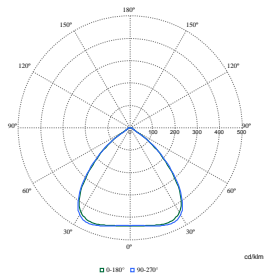

Polar Normal (separate) - BY580PI - 910505102891

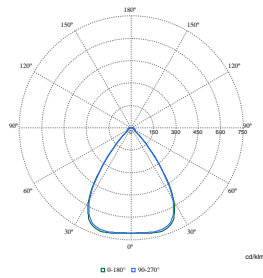

Polar Normal (separate) - BY580PI - 910505102904

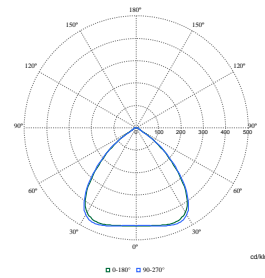

Polar Normal (separate) - BY580PI - 910505102886

Polar Wide Diagrams

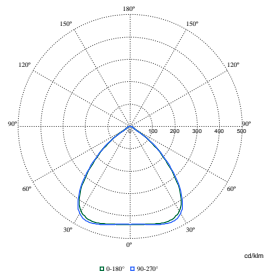

Polar Normal (separate) - BY580PI - 910505102867

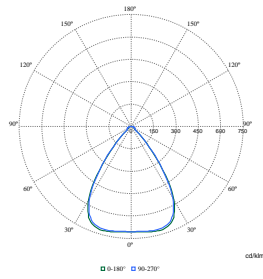

Polar Normal (separate) - BY580PI - 910505102905

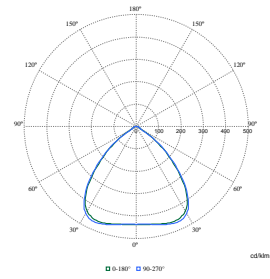

Polar Normal (separate) - BY580PI - 910505102890

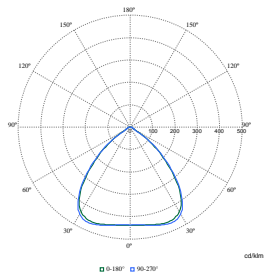

Polar Normal (separate) - BY580PI - 910505102894

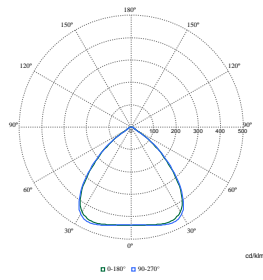

Polar Normal (separate) - BY580PI - 910505102930

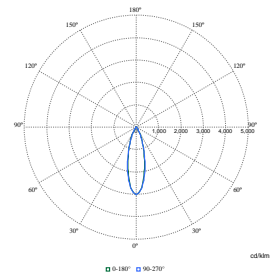

Polar Normal (separate) - BY580PI - 910505102919

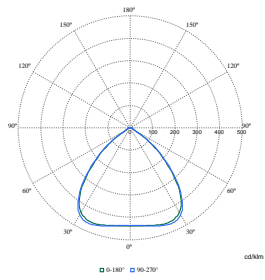

Polar Normal (separate) - BY580PI - 910505102879

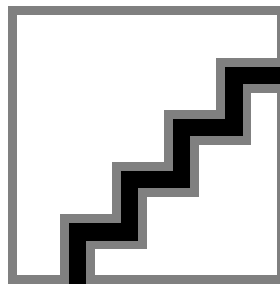

Polar Normal (separate) - BY580PI - 910505102870

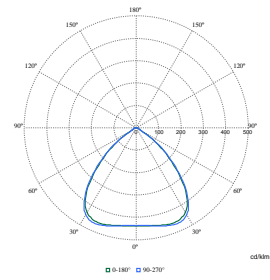

Polar Normal (separate) - BY580PI - 910505102887

Polar Wide Diagrams

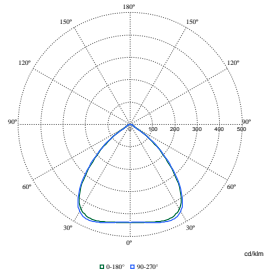

Polar Normal (separate) - BY580PI - 910505102859

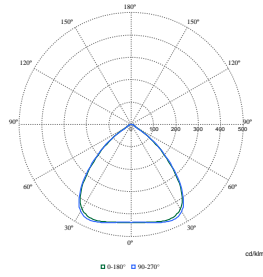

Polar Normal (separate) - BY580PI - 910505102892

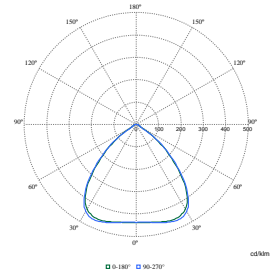

Polar Normal (separate) - BY580PI - 910505102893

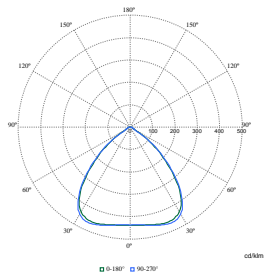

Polar Normal (separate) - BY580PI - 910505102860

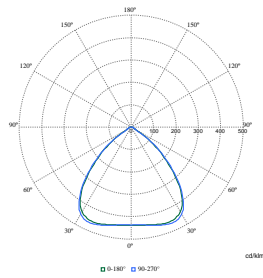

Polar Normal (separate) - BY580PI - 910505102929

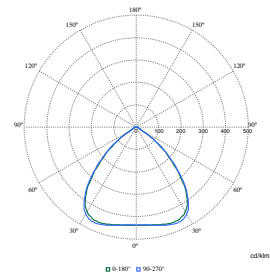

Polar Normal (separate) - BY580PI - 910505102931

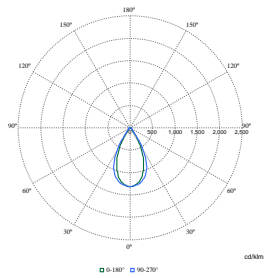

Polar Normal (separate) - BY580PI - 910505102917

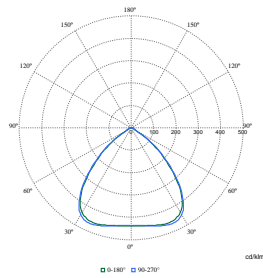

Polar Normal (separate) - BY580PI - 910505102877

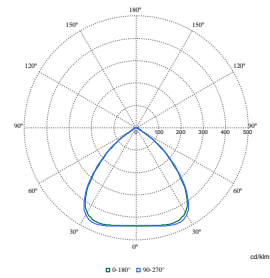

Polar Normal (separate) - BY580PI - 910505102889

Polar Wide Diagrams

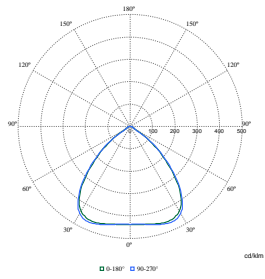

Polar Normal (separate) - BY580PI - 910505102927

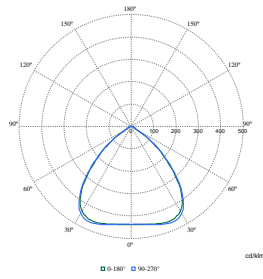

Polar Normal (separate) - BY580PI - 910505102861

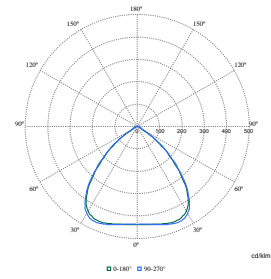

Polar Normal (separate) - BY580PI - 910505102888

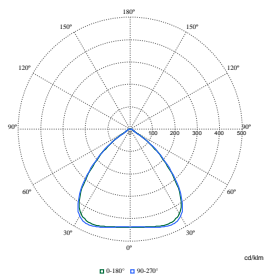

Polar Normal (separate) - BY580PI - 910505102880

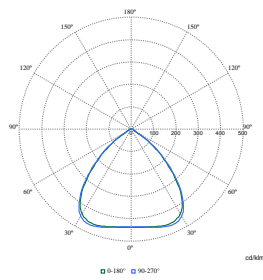

Polar Normal (separate) - BY580PI - 910505102897

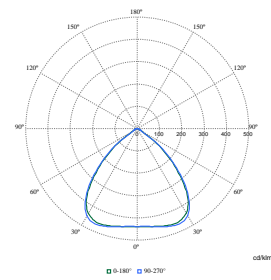

Polar Normal (separate) - BY580PI - 910505104550

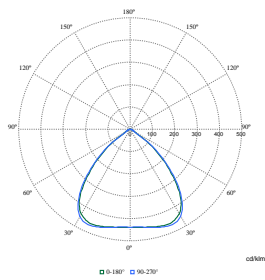

Polar Normal (separate) - BY580PI - 910505104551

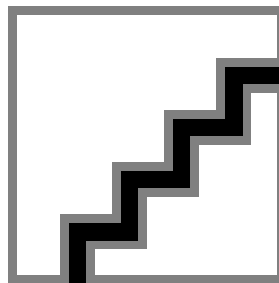

Polar Normal (separate) - null - 910505102956

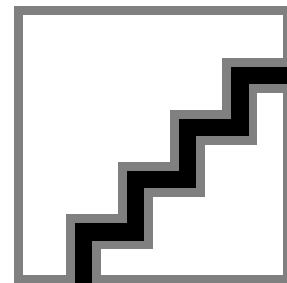

Polar Normal (separate) - null - 910505102953

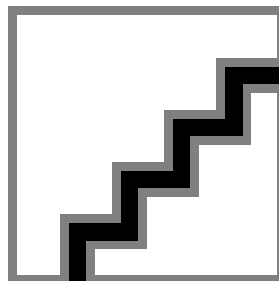

Polar Normal (separate) - null - 910505102955

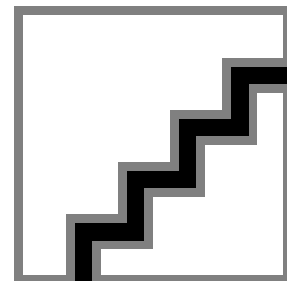

Polar Normal (separate) - null - 910505102954

Polar Wide Diagrams

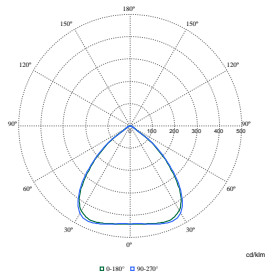

**Polar Normal (separate) - BY580PI -
910505104553**

