

IS: LAS_LED LYTECASTER LED AIR SEAL

READ AND UNDERSTAND THESE INSTRUCTIONS BEFORE INSTALLING LUMINAIRE

This luminaire is intended for installation in accordance with the National Electrical Code and local regulations.

To assure full compliance with local codes and regulations, check with your local electrical inspector before installation. To prevent electric shock, turn off electricity at fuse box before proceeding.

1.) INSTALL FRAME

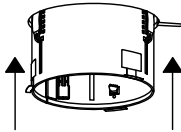

2.) REMOVE SEAL KIT FROM PLASTIC BAG & PEEL ONE STRIP FROM BACKING

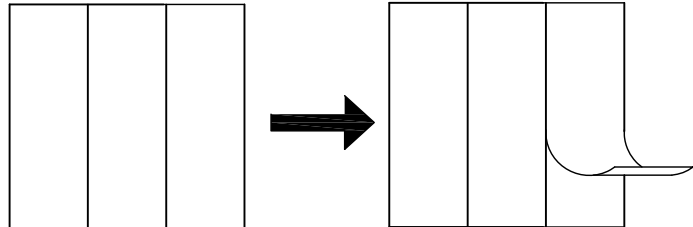

3.) FOLLOW FIGURES 1 THROUGH 5 IN ORDER TO COVER SPRING TABS AND WALL CUTOUTS

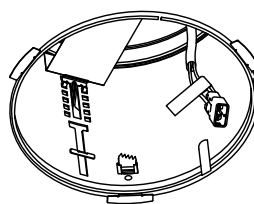

Fig. 1

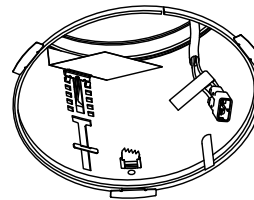

Fig. 2

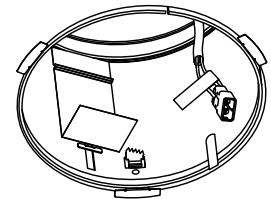

Fig. 3

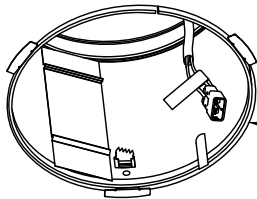

Fig. 5

5.) PLACE SMALL BEAD OF SEALANT IN GAP BETWEEN HOUSING WALL & CEILING CUTOUT, ALLOW ADEQUATE DRYING TIME BEFORE INSTALLING FINISH TRIM ASSY.

OR
INSTALL FLANGE GASKET AS INSTRUCTED BELOW

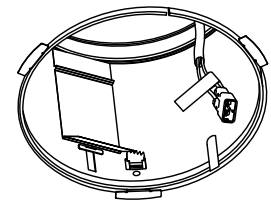
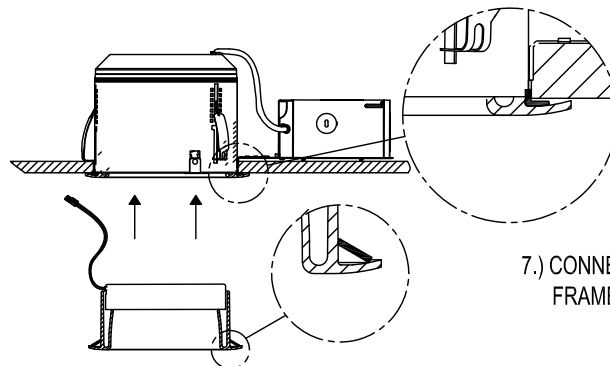
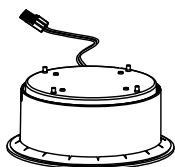
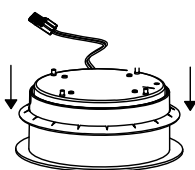

Fig. 4

4.) REPEAT PROCESS ON THE TWO ADDITIONAL SPRING CUTOUTS

6.) PLACE GASKET OVER TRIM ASSY BEFORE CONNECTING TO REMODELER FRAME. ALLOW TO SET IN A CONE SHAPE ON FLANGE.



7.) CONNECT TRIM ASSY TO REMODELER FRAME & INSTALL AS INSTRUCTED

Signify North America Corporation
200 Franklin Square Drive
Somerset, NJ 08873, USA
Phone: 855-486-2216

www.lightolier.com

Signify Canada Ltd./ Signify Canada Ltée
281 Hillmount Road
Markham ON, Canada L6C 2S3
Phone: 800-668-9008

LIGHTOLIER

by signify

IS: LAS_DEL

LYTECASTER DEL ÉTANCHE À L AIR

VEUILLEZ LIRE ET BIEN COMPRENDRE CES INSTRUCTIONS AVANT DE PROCÉDER À L'INSTALLATION DU LUMINAIRE
 Ce luminaire est prévu pour une installation conforme au National Electrical Code (NEC) et aux réglementations locales applicables.
 Pour assurer une entière conformité aux codes et réglementations locaux, veuillez contacter un inspecteur en électricité avant de procéder à l'installation. Pour prévenir un choc électrique, couper l'électricité au coffret de fusibles ou au disjoncteur avant de procéder.

1.) INSTALLER LE CADRE DE MONTAGE

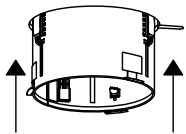

2.) SORTIR LE KIT D'ÉTANCHEITÉ DU SAC EN PLASTIQUE ET PELER UNE BANDE DE LA DOUBLURE.

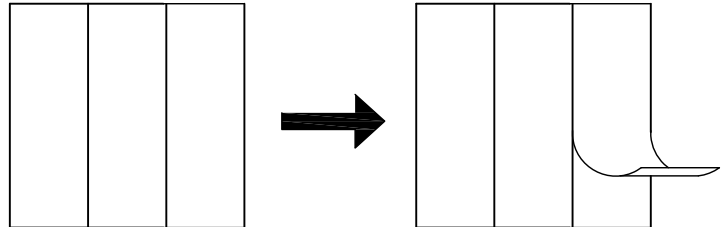

3.) SUIVRE LES VIGNETTES DE 1 À 5 PAR ORDRE POUR COUVRIR LES PATTES À RESSORT ET LES DÉCOUPES DE PAROI

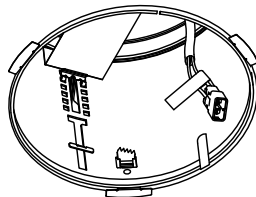

Fig. 1

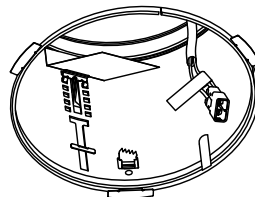

Fig. 2

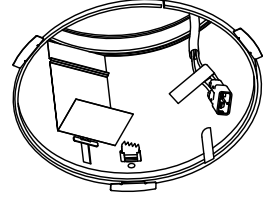

Fig. 3

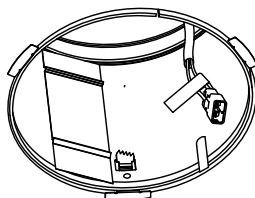

Fig. 5

5.) APPLIQUER UN CORDON DE PRODUIT D'OBTURATION DANS L'ESPACE ENTRE LA PAROI DU BOÎTIER ET LA DÉCOUPE DU PLAFOND. PERMETTRE UN TEMPS DE SÉCHAGE AVANT D'INSTALLER LA GARNITURE DE FINITION.

OU
 INSTALLER LE JOINT D'ÉTANCHEITÉ POUR BORDURE SELON LES DIRECTIVES CI-DESSOUS.

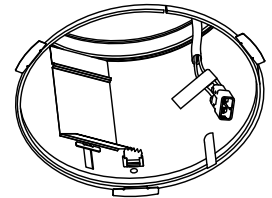
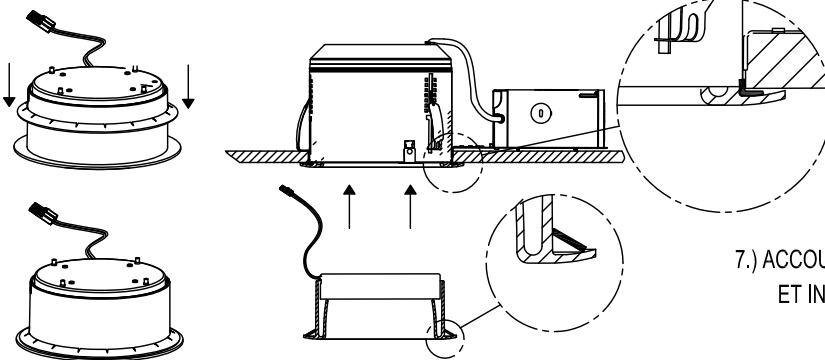

Fig. 4

6.) INSTALLER LE JOINT D'ÉTANCHEITÉ POUR BORDURE SUR LA GARNITURE AVANT DE L'ACCOUPLER AU CADRE DE RÉNOVATION. DOIT S'AJUSTER EN FORME CONIQUE SUR LA BORDURE.

4.) RÉPÉTER LA PROCÉDURE SUR LES DEUX DÉCOUPES DE RESSORT ADDITIONNELLES



7.) ACCOULER LA GARNITURE AU CADRE DE RÉNOVATION ET INSTALLER CONFORMÉMENT AUX DIRECTIVES.

Signify North America Corporation
 200 Franklin Square Drive
 Somerset, NJ 08873, USA
 Phone: 855-486-2216
 www.lightolier.com

Signify Canada Ltd./ Signify Canada Ltée
 281 Hillmount Road
 Markham ON, Canada L6C 2S3
 Phone: 800-668-9008

LIGHTOLIER
 by @signify